

# BRAUN

TexStyle 7 Pro  
TexStyle 9



Types 12770008, 12790004

Register your product  
[www.braunhousehold.com/register](http://www.braunhousehold.com/register)

SI 71xx  
SI 92xx  
Steam Iron

English	11
Lietuvių	14
Latviski	17
Eesti	20

© Copyright 2021. All rights reserved  
De'Longhi Braun Household GmbH  
Carl-Ulrich-Straße 4  
63263 Neu-Isenburg/Germany





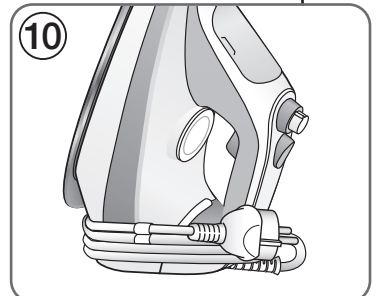
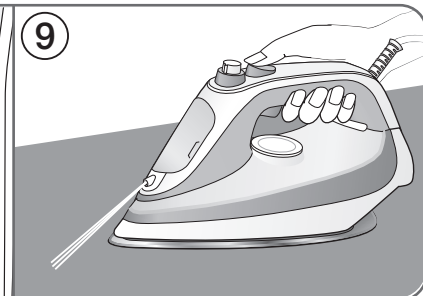
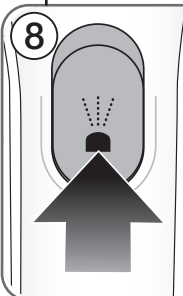
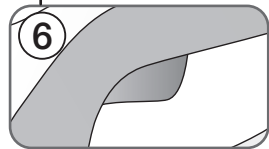
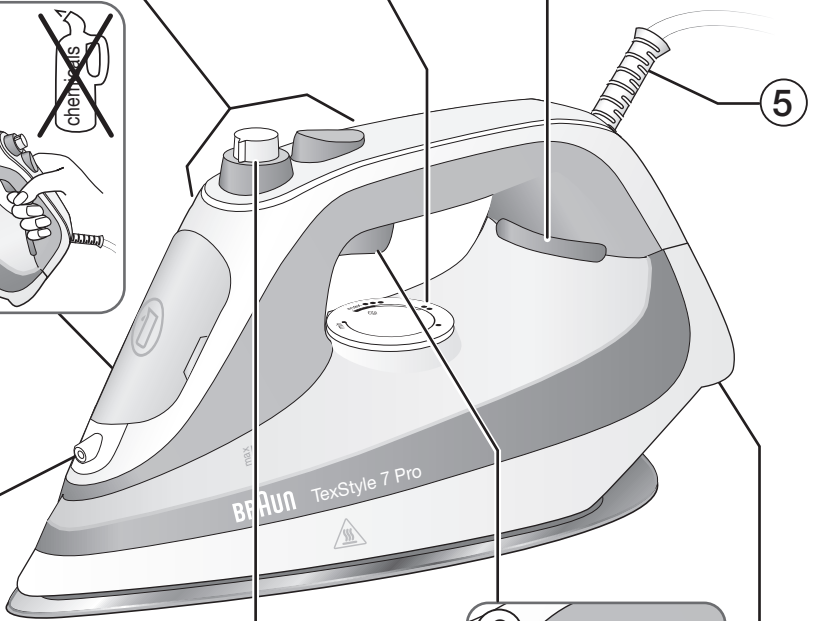
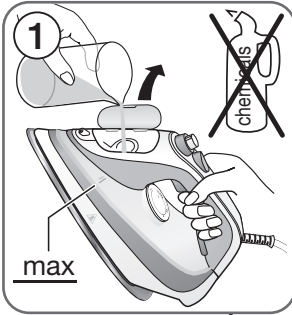
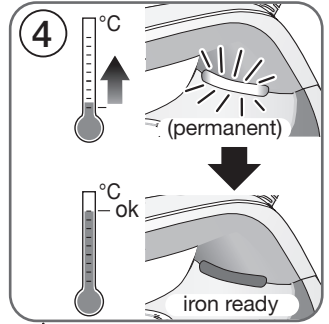
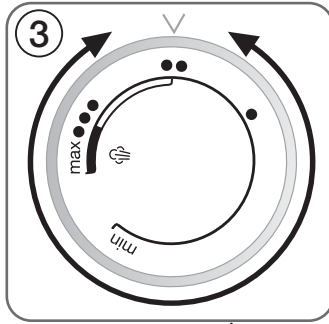
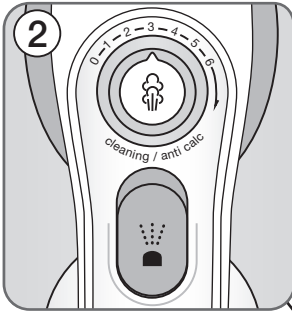

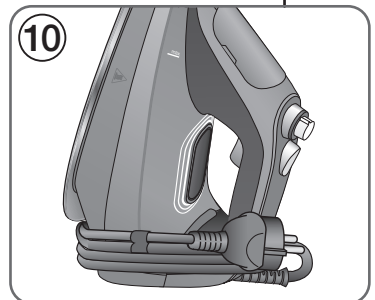
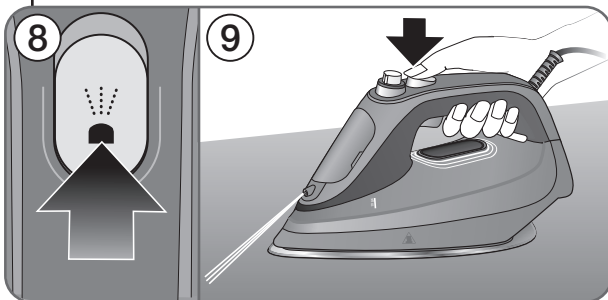
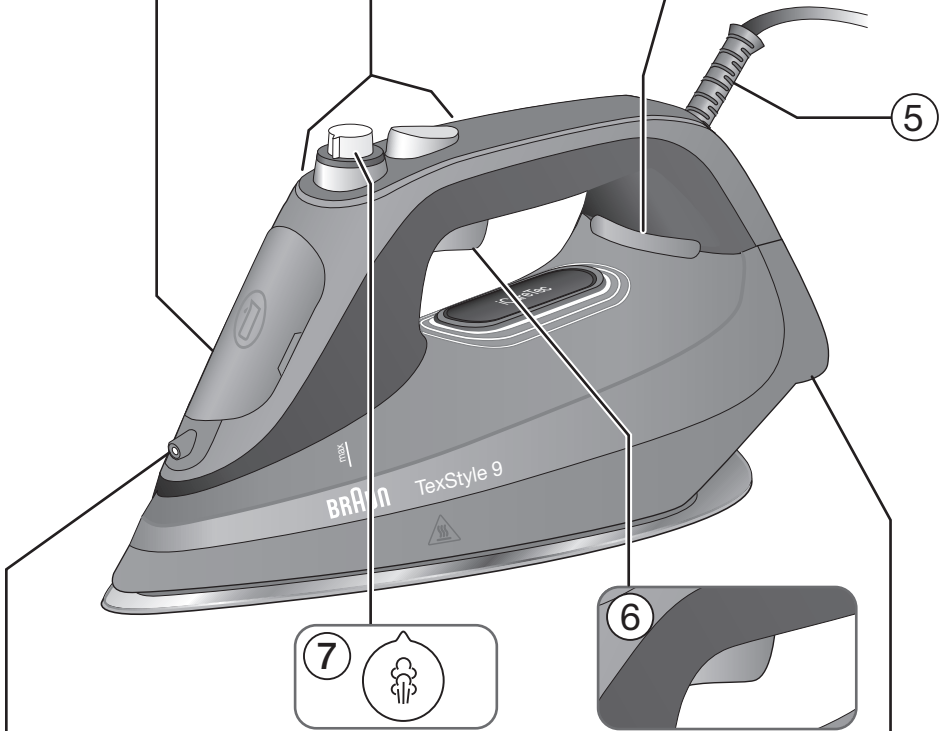
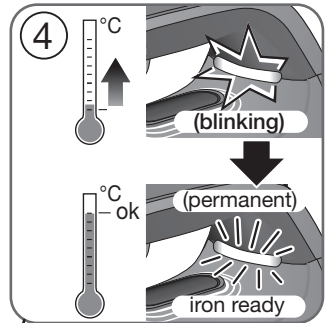
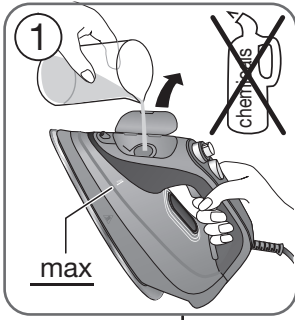

# A Start Ironing

## SI 71xx

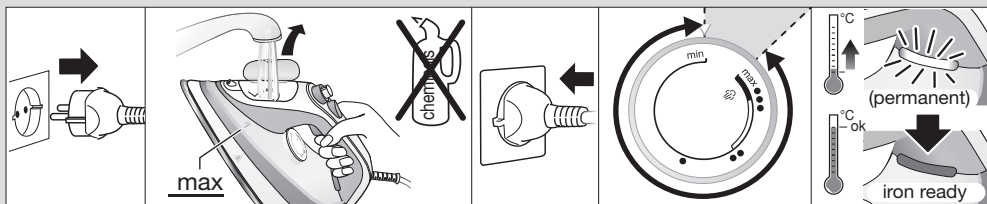

## SI 92xx

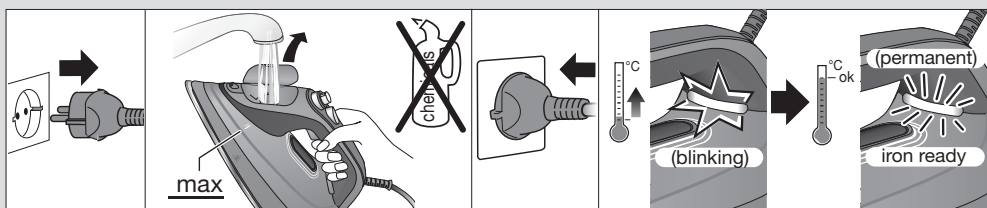

# B Steam Options - SI 71xx

## Continuous steam (normal)

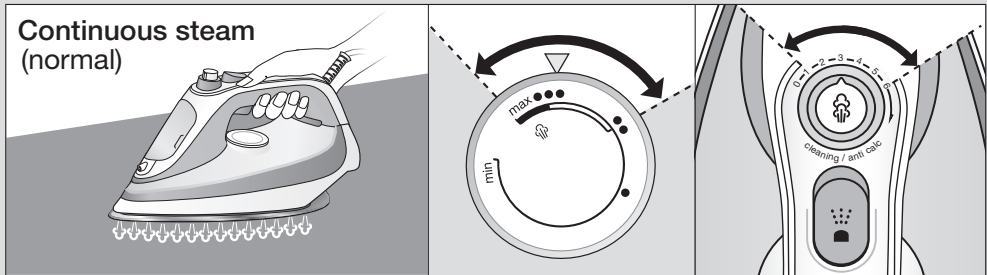

## Continuous steam (turbo)

max 1 min.

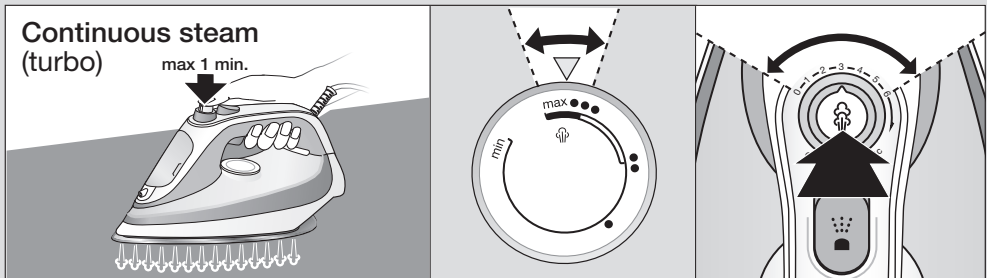

## Steam shot

## Vertical steam

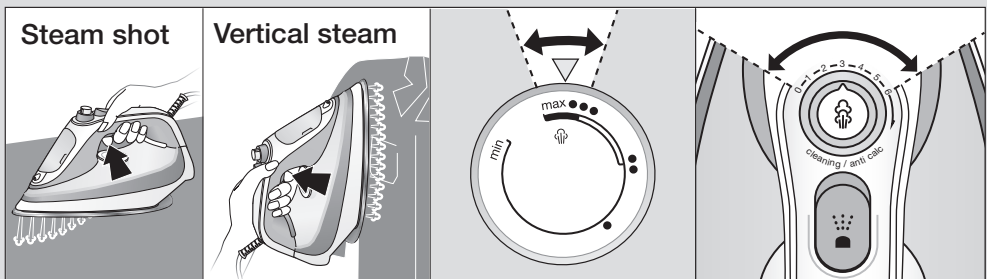

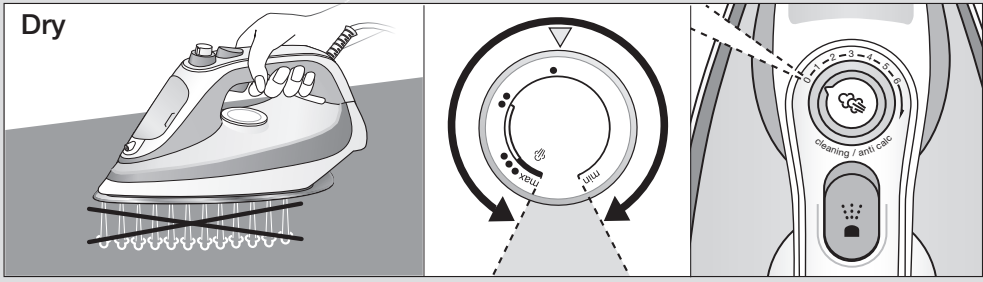
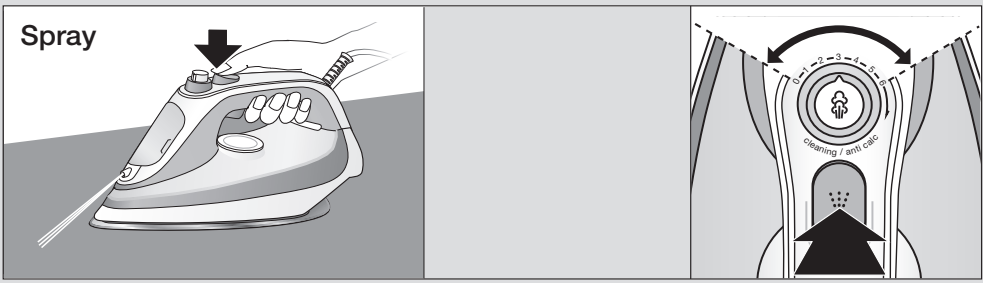

**Steam Options - SI 92xx**

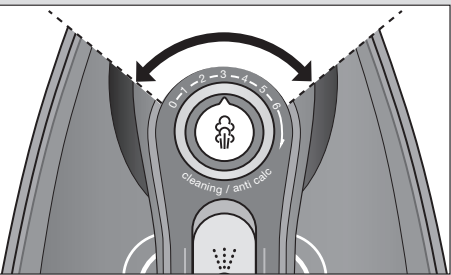
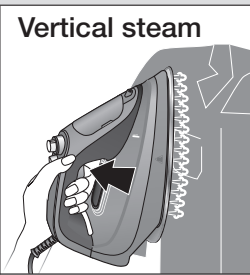
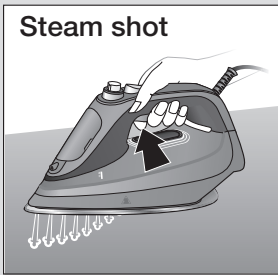
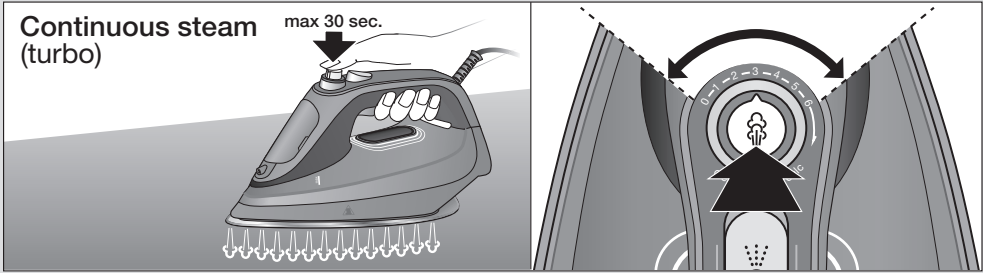
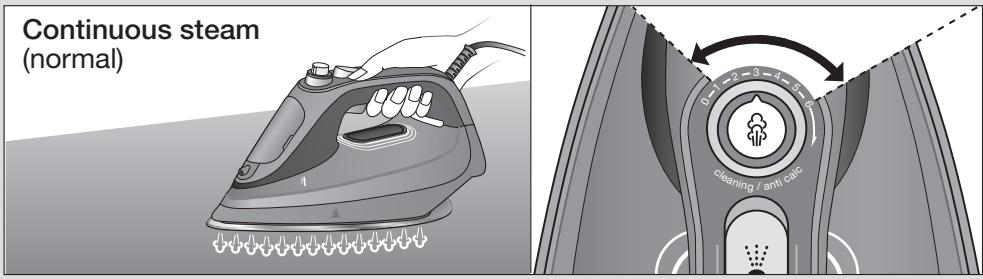

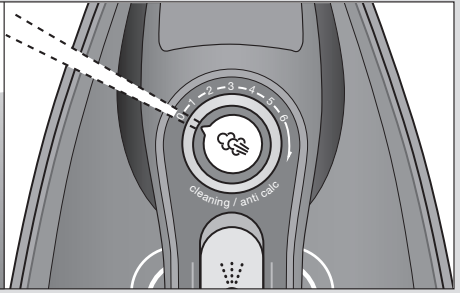
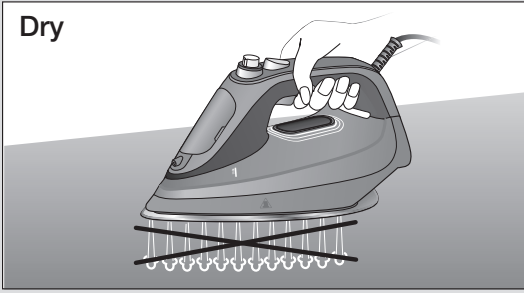
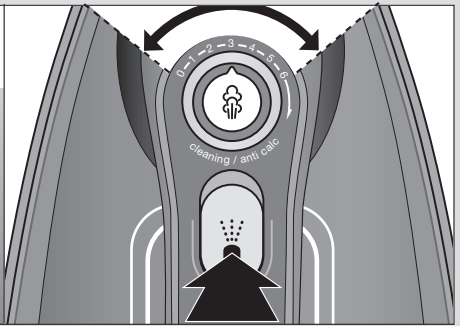
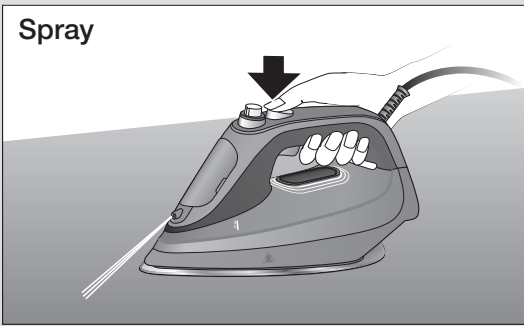

**C Auto Off**

**SI 71xx**

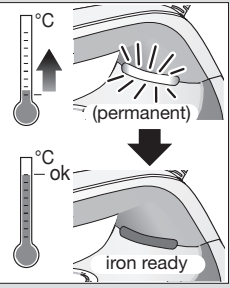
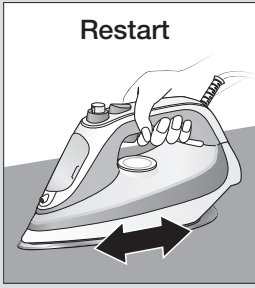
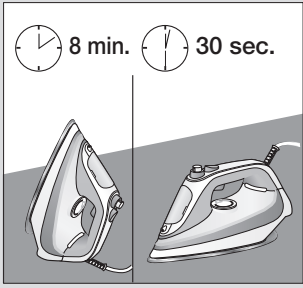

**SI 92xx**

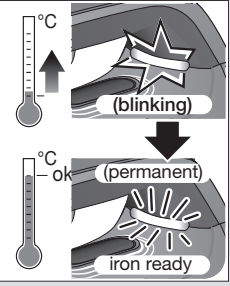
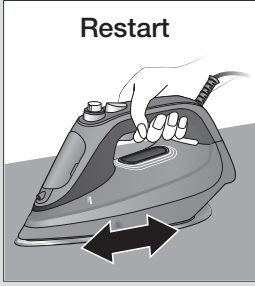
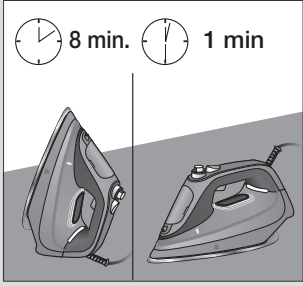



## D After Ironing - SI 71xx/SI 92xx

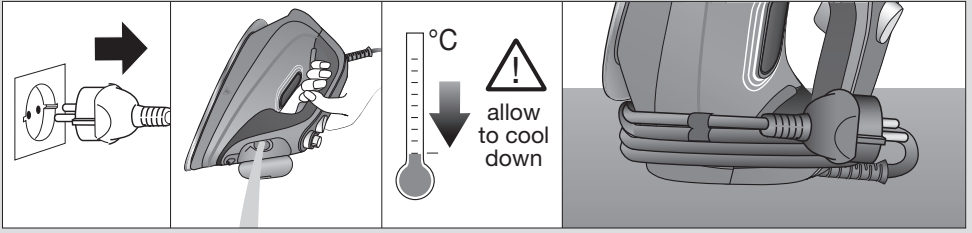

## E Descaling - SI 71xx

### Preparation

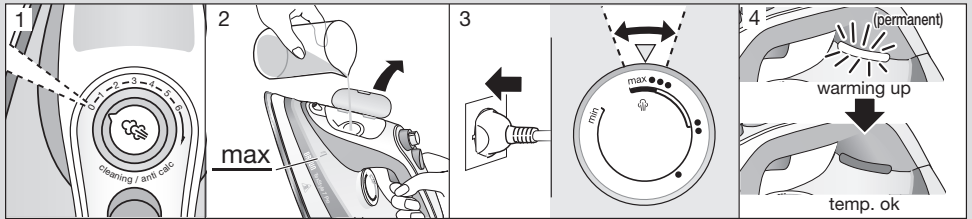

### Self clean

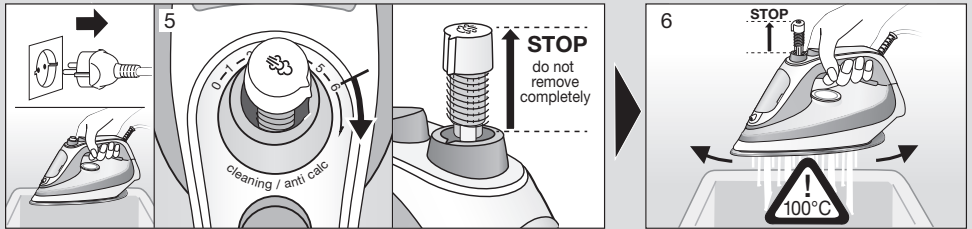

### Rinsing the valve

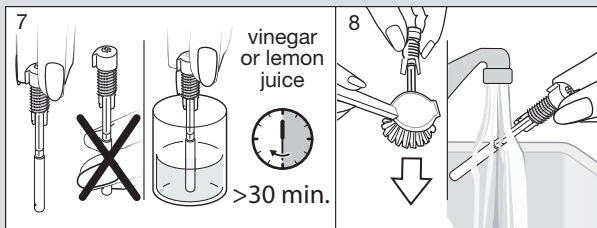

### Reset

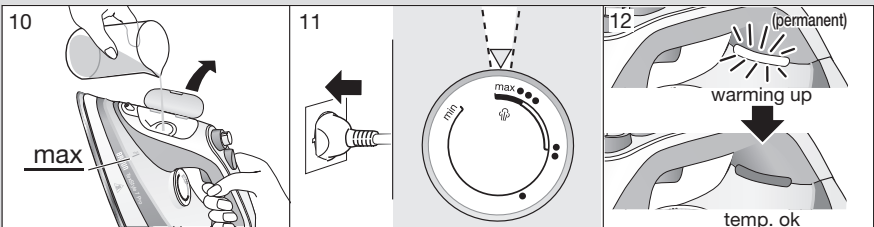
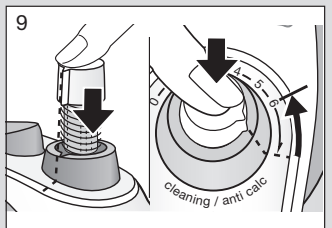

## Descaling - SI 92xx

### 2x Preparation

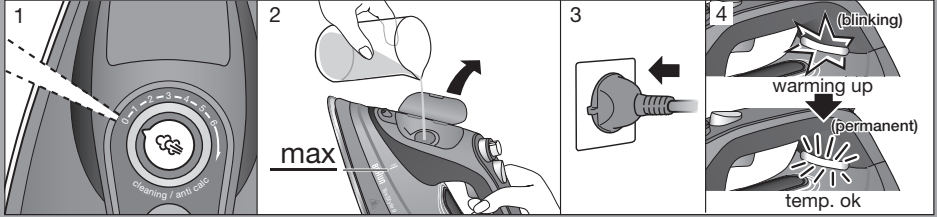

### Self clean

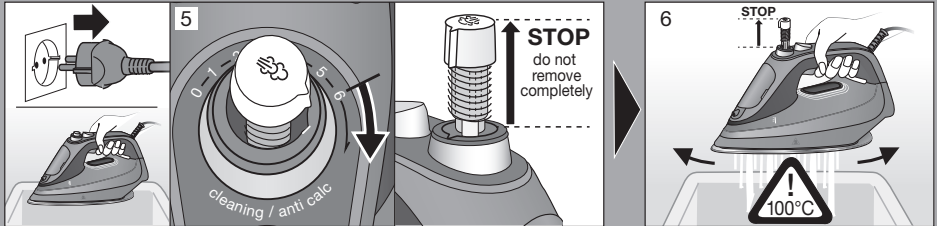

### Rinsing the valve

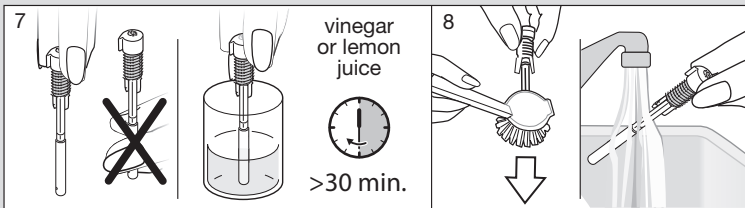

### Reset

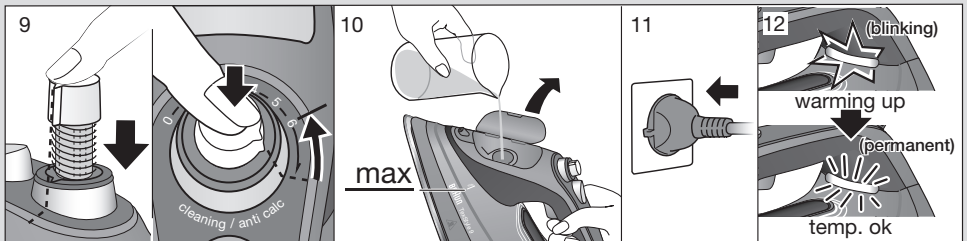

## F Care And Cleaning - SI 71xx/SI 92xx

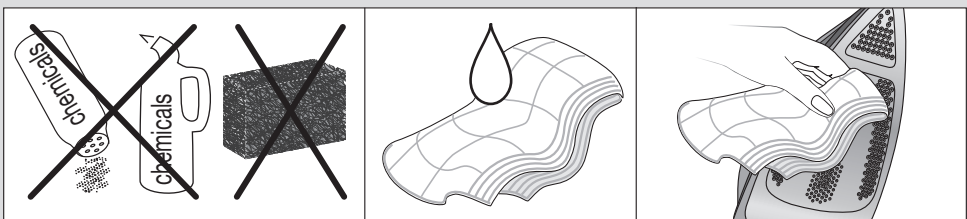

# English – Safety Precautions

## Before use

Please read the user instructions carefully and completely before using the appliance and retain for future reference. Remove all packaging and labels and dispose them appropriately.

### Caution

-  Caution: Hot surfaces! Electric Irons combine high temperatures and hot steam that could lead to burns.
- This appliance can be used by children aged from 8 years and above and persons with reduced physical, sensory or mental capabilities or lack of experience and knowledge if they have been given supervision or instruction concerning use of the appliance in a safe way and understand the hazards involved.
- Children shall not play with the appliance.
- Cleaning and user maintenance shall not be made by children without supervision.
- During operation and cool-down the appliance and its mains cord shall be kept out of reach of children under 8 years.
- If the supply cord is damaged, it must be replaced by the manufacturer, its service agent or similarly qualified persons in order to avoid a hazard.
- Always unplug the station/iron before filling with water.
- The appliance must be used and rested on a flat, stable surface.
- During ironing pauses, place the iron upright on its heel rest or on the iron rest. Ensure that the heel rest is placed on a stable surface.
- The iron must not be left unattended while it is connected to the supply mains.
- The appliance must not be used if it has dropped, if there are visible signs of damage or if it is leaking. Regularly check the cords for damages.
- Never immerse the unit in water or other liquids.
- This appliance is designed for household use only and for processing normal household quantities.
- Please clean all parts before first use or as required, following the instructions in the Care and Cleaning section.
- The cords should never come in contact with hot objects, the soleplate, water and sharp edges.
- Before plugging into a socket, check whether your voltage corresponds with the voltage printed on the bottom of the appliance and that you are using an earthed socket.
- When using an extension cord watch out that it is in good condition, has a plug with an earth connection and corresponds with the power rating of the appliance (16A).
- The soleplate and the iron rest can reach very high temperatures that could lead to burns. Do not touch them.
- **CHOKING HAZARD:** the appliance might contain small parts. Some of those small parts might be required to get disassembled during cleaning and maintenance operations. Handle with care and keep small parts out of reach of children.
- Important: Keep all packaging (plastic bags, polystyrene foam) away from children.

Please do not dispose of the product in the household waste at the end of its useful life. Disposal can take place at a Braun Service Centre or at appropriate collection points provided in your country.



# English

## Before use

Please read instructions carefully and completely before using the appliance.

Caution: Due to the high power of this steam iron please make sure that your mains supply is sufficient. Please contact your local electric power company to make sure that the so called mains impedance is not higher than 0.350 Ohm.

## Description

- 1 Water Tank Filling
- 2 Steam Regulator
- 3 Temperature Selector (SI 71xx only)
- 4 Temperature Control LED
- 5 Power Cord
- 6 Steam Shot Trigger
- 7 Turbo Steam Button
- 8 Spray Button
- 9 Spray Function
- 10 Iron Rest Position

## Intended Use

The appliance must be used only for ironing garments which are suitable for ironing according to the care label. Never iron or dampen garments while wearing them.

## (A) Start Ironing

For details refer to fig.A.

Before starting to iron, follow the garment care label instructions carefully. Fabrics with this symbol  are not ironable.

**Note:** If you have extremely hard water, we recommend that you use 50 % tap water and 50 % distilled water. Never use distilled water exclusively. Do not use condensation water from a tumble dryer.

## (B) Steam Options

### Continuous steam (normal)

It is suggested for garments like wool, polyester and cotton/linen.

### Continuous steam (turbo)

It is suggested for garments that need more powerful steam, like thick cotton/linen and jeans.

**Note:** While ironing, do not turn the steam regulator beyond setting «6».

### Steam shot

Prior to use, press the steam shot trigger 3 to 4 times to activate it. For a powerful boost of steam, press the steam shot trigger at intervals of a few seconds.

## Temperature (SI 71xx only)

level 1 (•)	Synthetics
level 2 (••)	Wool, silk, polyester
level 3 (•••)	Cotton, linen

## (C) Auto Off

For safety reasons and reduction of power consumption, the auto-off function is automatically activated. For details refer to fig. C.

## (D) After Ironing

Let the iron cool down before storing. For details refer to fig. D.

## (E) Descaling

Do not use commercial decalcifiers, they may damage the iron.  
Frequency of descaling depends on the hardness of the water, quantity of steam used and frequency and duration of ironing sessions. It is a good practice to run the descaling procedure at least once per month.

### For SI 92xx only

The steps described under „Preparation“ and „Self clean“ need to be repeated twice.

For details refer to fig. E.

**Note:** The iron must never be used without steam regulator.

## (F) Care and Cleaning

Before cleaning, always make sure that the iron has cooled down completely. For details refer to fig. F.

## Warranty and Service

For detailed information see separate warranty and service leaflet or visit [www.braunhousehold.com](http://www.braunhousehold.com).

## Troubleshooting Guide

	SI 71xx	SI 92xx
PROBLEM	SOLUTION	
Water droplets drip on the fabric during ironing	Press the water tank lid and check if it is closed	
	Check that the temperature selector is at least on **. Select a higher temperature setting. Take longer intervals when pressing the steam shot button.	Take longer intervals when pressing the steam shot button.
	If chemicals have been put into the water tank, empty the water tank, rinse it 2-3 times.	
The iron produces little or no steam	Check water level and refill tank	
	Perform descaling procedure	
	Check that the temperature selector is at least on **.	Wait until the iron heats up and the temperature control LED is permanently ON.
Flakes and white impurities come out of the soleplate during ironing	Perform the descaling procedure	
The spray function or the steam shot do not work properly	Refill the water tank	
Soleplate is not heating up	Unplug the iron and plug in again. Rotate the temperature selector from «min» to «max». Then select the desired temperature.	n/a
The temperature control LED turns permanently on	n/a	Unplug the iron and plug in again. If the problem does not disappear contact the Braun customer service.
Water droplets drip from the soleplate after the iron has been unplugged or has been stored	Set the steam regulator to «0»	
	Empty the water tank after ironing and place the iron vertically on a stable surface during cooling down	

# Lietuvių – Saugos priemonės

## Prieš naudojant

Prieš naudodami pietaisą atidžiai ir išsamiai perskaitykite naudotojo instrukcijas ir išsaugokite ateičiai. Nuimkite visas pakavimo medžiagas bei etiketes ir tinkamai jas išmeskite.

### Įspėjimai

-  Įspėjimas. Karšti paviršiai! Elektriniai lygintuvai generuoja aukštas temperatūras ir karštą garą, kuris gali sukelti nudegimus.
- Šį prietaisą gali naudoti vaikai nuo 8 metų ir vyresni, taip pat asmenys, turintys mažesnius fizinius, jutiminius ar protinius gebėjimus arba neturintys patirties ir žinių, jei jie yra prižiūrimi arba jiems paaiškinta, kaip saugiai naudotis prietaisu, ir jei jie supranta, kokie pavojai susiję su jo naudojimu.
- Vaikai negali žaisti su šiuo prietaisu.
- Valymo ir naudotojo priežiūros negali atlikti vaikai be suaugusiųjų priežiūros.
- Prietaisą naudojant ir vėsinant, jį ir maitinimo kabelį būtina saugoti nuo jaunesnių nei 8 metų vaikų.
- Jei maitinimo laidas pažeistas, jį turi pakeisti gamintojas, jo techninės priežiūros agentas arba tokią pat kvalifikaciją turintys asmenys, kad būtų išvengta pavojaus.
- Prieš pripildydami lygintuvą vandens, visada atjunkite stotelę / lygintuvą.
- Prietaisą reikia naudoti ir laikyti ant lygaus, stabilaus paviršiaus.
- Lyginimo pertraukų metu lygintuvą pastatykite vertikaliai ant atramos arba ant lygintuvo laikiklio. Įsitinkinkite, kad atrama dedama ant stabilaus paviršiaus.
- Lygintuvo negalima palikti be priežiūros, kai jis prijungtas prie elektros tinklo.
- Prietaiso negalima naudoti, jei jis nukrito, jei yra matomų pažeidimų arba jei jis nesandarus. Reguliariai patikrinkite, ar laidai nepažeisti.
- Niekada nemerkite šio įrenginio į vandenį ar kitus skysčius.
- Šis prietaisas skirtas naudoti tik buityje ir įprastam namų ūkio kiekiui apdoroti.
- Prieš pradėdami pirmą kartą naudoti (arba prireikus) nuvalykite visas dalis vado vaudamiesi skyriaus «Priežiūra ir valymas» instrukcijomis.
- Laidai niekada neturėtų liestis prie karštų daiktų, pado, vandens ir aštrių kraštų.
- Prieš įjungdami į elektros lizdą, patikrinkite, ar jūsų įtampa atitinka ant prietaiso apatinės dalies nurodytą įtampą, ir įsitinkinkite, kad naudojate įžemintą elektros lizdą.
- Kai naudojate ilginamąjį laidą patikrinkite, ar jo būklė gera, ar jo kištuke yra įžeminimo jungtis ir ar jis atitinka prietaiso galią (16 A).
- Padas ir lygintuvo laikiklis gali įkaisti iki labai aukštos temperatūros, kuri gali sukelti nudegimus. Nelieskite jų.
- **PAVOJUS UŽSPRINGTI:** prietaise gali būti smulkių dalių. Kai kurias iš šių smulkių dalių gali reikėti nuimti, kai atliekami valymo ir techninės priežiūros darbai. Su smulkiomis dalimis elkitės atsargiai ir laikykite jas vaikams nepasiekiamoje vietoje.
- Svarbu. Laikykite visas pakavimo medžiagas (plastikinius maišelius, polistireno putas) vaikams nepasiekiamoje vietoje.

Neišmeskite gaminio su buitinėmis atliekomis pasibaigus jo tarnavimo laikui. Jį utilizuoti galima «Braun» paslaugų centre arba atitinkamuose jūsų šalyje esančiuose surinkimo punktuose.



# Lietuvių

## Prieš naudojimą

Prieš naudodami prietaisą atidžiai perskaitykite visas instrukcijas.

Įspėjimas: Šis lygintuvas išsiskiria didele galia, todėl įsitikinkite, kad jūsų elektros tinklas atitinka reikalavimus. Susisiekite su vietos elektros energijos tiekėju ir įsitikinkite, kad varža elektros tinkle nėra didesnė nei 0,350 omo.

## Aprašymas

- 1 Vandens pylimas į talpyklą
- 2 Garų reguliatorius
- 3 Temperatūros parinkiklis (tik SI 71xx modeliuose)
- 4 Temperatūros valdymo indikatorius
- 5 Maitinimo laidas
- 6 Garų šūvio mygtukas
- 7 „Turbo Steam“ garų mygtukas
- 8 Purškimo mygtukas
- 9 Purškimo funkcija
- 10 Lygintuvo pastatymo pozicija

## Paskirtis

Prietaisas yra skirtas lyginti tik tuos drabužius, kuriuos galima lyginti pagal informaciją, nurodytą jų priežiūros etiketėje. Niekada nelyginkite ir nedrėkinkite drabužių juos dėvėdami.

## (A) Lyginimo pradžia

Dėl papildomos informacijos žr. A pav.

Prieš pradėdami lyginti, susipažinkite su drabužio priežiūros etiketėje pateikta informacija. Audinių su simboliu  negalima lyginti.

**Pastaba.** Jei vanduo yra labai kietas, patartina naudoti 50 % vandens iš čiaupo ir 50 % distiliuoto vandens. Niekada nenaudokite vien distiliuoto vandens. Nenaudokite kondensacinio vandens iš džiovyklės.

## (B) Garų parinktys

### Nenutrūkstamas garas (normalus veikimas)

Rekomenduojamas drabužiams iš vilnos, poliesterio ir medvilnės / linų.

### Nenutrūkstamas garas („turbo“ režimas)

Rekomenduojamas drabužiams, kuriems reikia galingesnio garo, pvz., iš storos medvilnės / linų ar džinsiniams drabužiams.

**Pastaba.** Lygindami nesukite garų reguliatoriaus už „6“ žymos.

## Garų šūvis

Kad aktyvintumėte, prieš naudodami paspauskite 3–4 kartus garų šūvio mygtuką. Kad garų šūvis būtų itin galingas, spauskite garų šūvio mygtuką kelių sekundžių intervalais.

## Temperatūra (tik SI 71xx modeliuose)

1 lygis (•)	Sintetiniai audiniai
2 lygis (••)	Vilna, šilkas, poliesteris
3 lygis (•••)	Medvilnė, linas

## (C) Automatinis išjungimas

Saugumo sumetimais ir siekiant sumažinti energijos sąnaudas automatiško išjungimo funkcija yra aktyvinama automatiškai. Dėl papildomos informacijos žr. C pav.

## (D) Po lyginimo

Prieš atidedant lygintuvą po lyginimo, jis turi atvėsti. Dėl papildomos informacijos žr. D pav.

## (E) Nukalkinimas

Nenaudokite komercinių nukalkinimo priemonių, nes jos gali sugadinti lygintuvą.

Nukalkinimo dažnis priklausys nuo vandens kietumo, naudojamų garų kiekio, taip pat lyginimo dažnumo ir trukmės. Pravartu nukalkinimo procedūrą atlikti bent kartą per mėnesį.

### Tik SI 92xx modeliuose

Veiksmus, aprašytus skyreliuose „Pasiruošimas“ ir „Savaiminis valymas“, reikia atlikti du kartus.

Dėl papildomos informacijos žr. E pav.

**Pastaba.** Lygintuvas niekada negali būti naudojamas be garų reguliatoriaus.

## (F) Priežiūra ir valymas

Prieš valydami visada įsitikinkite, kad lygintuvas visiškai atvėso. Dėl papildomos informacijos žr. F pav.

## Garantija ir techninė priežiūra

Išsamesnės informacijos ieškokite atskirame garantijos ir techninės priežiūros lankstinuke arba svetainėje [www.braunhousehold.com](http://www.braunhousehold.com).

## Trikčių šalinimo vadovas

	SI 71xx	SI 92xx
PROBLEMA	SPRENDIMAS	
Lyginant ant audinio laša vandens lašeliai.	Paspauskite vandens talpyklos dangtelį ir įsitinkinkite, kad jis uždarytas.	
	Patikrinkite, ar temperatūros parinkiklis yra nustatytas bent į ••. Pasirinkite aukštesnę temperatūrą. Darykite ilgesnes pertraukas tarp garų šūvio mygtuko paspaudimų.	Darykite ilgesnes pertraukas tarp garų šūvio mygtuko paspaudimų.
	Jei į vandens talpyklą pateko chemikalų, ištuštinkite vandens talpyklą ir 2–3 kartus ją praskalaukite.	
Lygintuvus išskiria mažai garų arba jų visai nėra.	Patikrinkite vandens lygį ir įpilkite vandens.	
	Įjunkite nukalkinimo funkciją.	
	Patikrinkite, ar temperatūros parinkiklis yra nustatytas bent į ••.	Palaukite, kol lygintuvus įkais ir visą laiką degs temperatūros valdymo indikatorius.
Lyginimo metu iš pado krinta baltos dalelės ir nešvarumai.	Įjunkite nukalkinimo funkciją.	
Purškimo funkcija ar garo šūvis veikia netinkamai.	Įpilkite vandens į talpyklą.	
Padas neįkaista.	Atjunkite lygintuvą nuo elektros tinklo ir vėl jį prijunkite. Pasukite temperatūros parinkiklį iš „min“ į „max“. Tada pasirinkite norimą temperatūrą.	Netaikytina
Visą laiką dega temperatūros valdymo indikatorius.	Netaikytina	Atjunkite lygintuvą nuo elektros tinklo ir vėl jį prijunkite. Jei nepavyks išspręsti problemos, kreipkitės į „Braun“ klientų aptarnavimo tarnybą.
Atjungus lygintuvą nuo elektros tinklo ar jo nenaudojant, iš pado varva vandens lašai.	Nustatykite garų reguliatorių į „0“.	
	Po lyginimo ištuštinkite vandens talpyklą ir pastatykite lygintuvą vertikaliai ant stabilaus paviršiaus, kad atvėstų.	



# Latviski – Drošības pasākumi

## Pirms lietošanas

Pirms ierīces lietošanas rūpīgi un pilnībā izlasiet lietotāja norādījumus un saglabāiet tos turpmākai lietošanai. Izņemiet visu iepakojumu un etiķetes un atbilstoši tās utilizējiet.

## Uzmanību

-  Uzmanību! Karstas virsmas! Elektrisko gludekļu darbībā ir apvienota augsta temperatūra un karsts tvaiks, kas var izraisīt apdegumus.
- Šo ierīci var lietot bērni vecumā no 8 gadiem un vecāki, kā arī personas ar ierobežotām fiziskām, sensorām vai garīgām spējām vai pieredzes un zināšanu trūkumu, ja šīs personas tiek uzraudzītas vai apmācītas lietot ierīci drošā veidā un izprot attiecīgos apdraudējumus.
- Nodrošiniet, lai bērni nerotaļājas ar ierīci.
- Šīs ierīces tīrīšanu un apkopi nedrīkst veikt bērni bez uzraudzības.
- Šī ierīce darbības un atdzišanas laikā nedrīkst būt pieejama bērniem līdz 8 gadu vecumam.
- Ja strāvas vads ir bojāts, nomaiņas darbu drīkst veikt ražotājs, tā pakalpojumu aģents vai līdzīgas kvalificētas personas, lai nepieļautu bīstamu situāciju rašanos.
- Pirms ūdens papildīšanas vienmēr atvienojiet stacijas/gludekļa elektroapgādes vadu.
- Šī ierīce ir jālieto un jānovieto uz līdzenas, stabilas virsmas.
- Gludināšanas pārtraukumu laikā novietojiet gludekli vertikāli uz tā balsta pamatnes vai gludekļa turētāja. Nodrošiniet, lai balsta pamatne būtu novietota uz stabilas virsmas.
- Kamēr gludeklis ir savienots ar elektroapgādes tīklu, to nedrīkst atstāt bez uzraudzības.
- Šo ierīci nedrīkst lietot, ja tā ir nokritusi, ja ir redzamas bojājumu pazīmes vai konstatējama noplūde. Regulāri pārbaudiet, vai vadi nav bojāti.
- Nekādā gadījumā neiegremdējiet šo ierīci ūdenī vai citos šķidrumos.
- Šī ierīce ir paredzēta lietošanai tikai māsaimniecības apstākļos un māsaimniecības apstākļiem atbilstoši slodzei.
- Pirms pirmās lietošanas reizes vai pēc nepieciešamības notīriet visas daļas, kā tas ir izklāstīts norādījumu sadaļā Apkope un tīrīšana.
- Vadi nekādā gadījumā nedrīkst saskarties ar karstiem priekšmetiem, karsto gludekļa virsmu, ūdeni un asām malām.
- Pirms pievienošanas kontaktligzdai pārbaudiet, vai lietošanas vietā nodrošinātais spriegums atbilst spriegumam, kāds norādīts ierīces apakšā, un izmantojamā kontaktligzda ir saņemta.
- Izmantojot pagarinātāju, nodrošiniet, lai tas būtu labā darba kārtībā, būtu aprīkots ar kontaktspraudni ar zemējuma savienojumu un atbilstu ierīces jaudas rādītājiem (16 A).
- Gludekļa sildvirsmā un gludekļa turētājs var sakarst līdz ļoti augstai temperatūrai, kas var izraisīt apdegumus. Nepieskarieties tiem.
- **AIZRĪŠANĀS RISKS:** šī ierīce var saturēt nelielas detaļas. Dažas no šīm mazajām detaļām var būt nepieciešams demontēt tīrīšanas un apkopes darbu laikā. Rīkojieties piesardzīgi un nepieļaujiet mazo detaļu nonākšanu bērnu rīcībā.
- **Svarīgi!** Visus iepakojuma elementus (plastmasas maisiņus, polistirola putas) glabājiet bērniem nepieejamā vietā.

Pēc šī izstrādājuma kalpošanas mūža beigām neizmetiet to sadzīves atkritumos. To var nodot Braun servisa centrā vai atbilstošajos savākšanas punktos jūsu valstī.



# Latviski

## Pirms lietošanas

Pirms ierīces lietošanas uzmanīgi izlasiet visus norādījumus.

Uzmanību. Tā kā šī tvaika gludekļa jauda ir liela, pārbaudiet, vai elektrotīkla pieslēguma jauda ir pietiekama. Sazinieties ar vietējo elektroapgādes uzņēmumu, lai pārlicinātos, vai tā dēvētā elektrotīkla pretestība nav augstāka par 0,350 omiem.

### Apraksts

- 1 Ūdens tvertnes uzpildīšana
- 2 Tvaika regulators
- 3 Temperatūras selektors (tikai modelim SI 71xx)
- 4 Temperatūras kontroles LED indikators
- 5 Strāvas vads
- 6 Tvaika strūkļas trigeris
- 7 Turbo tvaika poga
- 8 Smidzināšanas poga
- 9 Smidzināšanas funkcija
- 10 Gludekļa novietošanas pozīcija

### Paredzētais lietojums

Ierīce ir jāizmanto tikai tādu apģērbu gludināšanai, kas ir piemēroti gludināšanai saskaņā ar kopšanas norādījumiem etiķetē. Nekādā gadījumā nēgludiniet un nemitriniet apģērbus, kad tas ir uzvilktis.

### (A) Gludināšanas sākšana

Detalizētu informāciju skatiet A attēlā.

Pirms sākat gludināt, rūpīgi iepazīstieties ar norādījumiem apģērba kopšanas etiķetē. Audumus, kuriem norādīts šis simbols , nedrīkst gludināt.

**Piezīme.** Ja ūdens ir ļoti ciets, ieteicams lietot 50% krāna ūdens un 50% destilēta ūdens. Nekādā gadījumā nelietojiet tikai destilētu ūdeni. Neizmantojiet kondensācijas ūdeni no veļas žāvētāja.

### (B) Tvaika opcijas

#### Nepārtraukts tvaiks (normāls)

Ieteicams vilnas, poliestera un kokvilnas/lina apģērbiem.

#### Nepārtraukts tvaiks (turbo)

Ieteicams apģērbiem, kam nepieciešama spēcīgāka tvaika strūkļa, piemēram, bieziem kokvilnas/lina apģērbiem un džinsiem.

**Piezīme.** Gludinot neiestatiet tvaika regulatoru augstākā pozīcijā par 6.

#### Tvaika strūkļas pastiprināšana

Pirms lietojat šo funkciju, nospiediet tvaika strūkļas trigeri 3–4 reizes, lai to aktivizētu. Lai tvaika strūkļa

būtu spēcīgāka, ar dažu sekunžu intervālu nospiediet tvaika strūkļas trigeri.

### Temperatūra (tikai modelim SI 71 xx)

1. līmenis (•)	Sintētika
2. līmenis (••)	Vilna, zīds, poliesteris
3. līmenis (•••)	Kokvilna, lins

### (C) Automātiska izslēgšana

Drošības apsvērumu dēļ un nolūkā samazināt enerģijas patēriņu automātiski tiek ieslēgta automātiskās izslēgšanas funkcija. Detalizētu informāciju skatiet C attēlā.

### (D) Pēc gludināšanas

Pirms novietojat gludekli uzglabāšanai, ļaujiet tam atdzist. Detalizētu informāciju skatiet D attēlā.

### (E) Atkaļķošana

Nelietojiet komerciālai lietošanai paredzētus atkaļķotājus, tie var sabojāt gludekli. Atkaļķošanas biežums ir atkarīgs no ūdens cietības, izmantotā tvaika daudzuma un gludināšanas biežuma un ilguma. Ieteicams atkaļķošanas procedūru veikt vismaz reizi mēnesī.

#### Tikai modelim SI 92 xx

Sadaļā “Sagatavošana” un “Pašattīrīšana” norādītās darbības ir jāatkārto divas reizes.

Detalizētu informāciju skatiet E attēlā.

**Piezīme.** Gludekli nekādā gadījumā nedrīkst lietot bez tvaika regulatora.

### (F) Kopšana un tīrīšana

Pirms tīrīšanas vienmēr pārbaudiet, vai gludeklis ir pilnībā atdzisis. Detalizētu informāciju skatiet F attēlā.

### Garantija un serviss

Plašāku informāciju skatiet atsevišķajā garantijas un apkopes instrukcijā vai vietnē [www.braunhousehold.com](http://www.braunhousehold.com).

## Problēmu novēršanas norādes

	SI 71xx	SI 92xx
PROBLĒMA	RISINĀJUMS	
Gludināšanas laikā uz auduma nopil ūdens pilieni	Piespiediet ūdens tvertnes vāku un pārbaudiet, vai tā ir aizvērta.	
	Pārbaudiet, vai temperatūras selektors ir ieslēgts vismaz pozīcijā ••. Iestatiet augstāku temperatūru. Piespiežot tvaika strūklas pogu, paturiet to ilgāk.	Piespiežot tvaika strūklas pogu, paturiet to ilgāk.
	Ja ūdens tvertnē ir ievietotas ķīmikālijas, iztukšojiet ūdens tvertni, izskalojiet to 2–3 reizes.	
Gludeklis rada maz tvaika vai nerada to vispār	Pārbaudiet ūdens līmeni un uzpildiet tvertni	
	Veiciet atkaļķošanas procedūru.	
	Pārbaudiet, vai temperatūras selektors ir ieslēgts vismaz pozīcijā ••.	Pagaidiet, līdz gludeklis uzkarst un temperatūras kontroles LED indikators DEG pastāvīgi.
No gludekļa virsmas atverēm gludināšanas laikā izdalās plēksnes un balti netīrumi	Veiciet atkaļķošanas procedūru.	
Izsmidzināšanas vai tvaika strūklas funkcija nedarbojas pareizi	Piepildiet ūdens tvertni.	
Gludekļa virsma neuzkarst	Atvienojiet gludekli no elektrotīkla un pievienojiet vēlreiz. Pagrieziet temperatūras selektoru no pozīcijas “min” (minimālā) uz “max” (maksimālā). Pēc tam atlasiet vajadzīgo temperatūru.	neattiecas
Temperatūras kontroles LED indikators deg pastāvīgi	neattiecas	Atvienojiet gludekli no elektrotīkla un pievienojiet vēlreiz. Ja problēma joprojām pastāv, sazinieties ar Braun klientu apkalpošanas dienestu.
No gludekļa virsmas pil ūdens pilieni pēc tam, kad gludeklis ir atvienots no elektrotīkla vai nav ilgāku laiku lietots	Iestatiet tvaika regulatoru pozīcijā “0”.	
	Pēc gludināšanas iztukšojiet ūdens tvertni un, kamēr gludeklis dziest, novietojiet to vertikāli uz stabilas virsmas.	

# Eesti – Ohutusabinõud

## Enne kasutamist

Enne seadme kasutamist lugege kasutusjuhend hoolikalt täiesti läbi ning hoidke see edaspidiseks kasutamiseks alles. Eemaldage pakend ja kõik sildid ning kõrvaldage need kasutuselt nõuetekohaselt.

## Ettevaatust

-  Ettevaatust: Kuumad pinnad! Elektrilised triikraud töötavad nii kõrge temperatuuri kui ka kuuma auruga, mis võivad põhjustada põletusi.
- Seadet võivad kasutada 8aastased ja vanemad lapsed ning piiratud füüsiliste, sensorsete või vaimsete võimete või puuduvate kogemuste ja teadmistega isikud, kui tehakse nende järelevalvet või kui neid õpetatakse seadet ohutult kasutama ja kui nad mõistavad kaasnevaid ohte.
- Lapsed ei tohi seadmega mängida.
- Puhastamist ja kasutajapoolset hooldamist ei tohi lapsed ilma järelevalveta teha.
- Töötamise ja mahajahtumise ajal tuleb seadet ja selle toitejuhet alla 8aastaste laste eest hoida kättesaamatus kohas.
- Kui toitejuhe on kahjustatud, peab selle ohu vältimiseks välja vahetama tootja, ta esindaja või samalaadse kvalifikatsiooniga isikud.
- Enne veega täitmist eemaldage alati alus/triikraud toitevõrgust.
- Seadet tuleb kasutada ja hoida tasasel stabiilsel pinnal.
- Triikimispauside ajal asetage triikraud püstiasendis selle otsale või hoidikule. Veenduge, et ots oleks asetatud stabiilsele pinnale.
- Sellal, kui see on ühendatud toiteallikaga, et tohi triikrauda järelevalveta jätta.
- Seadet ei tohi kasutada, kui see on maha kukkunud, kui on näha kahjustusi või kui see lekib. Kontrollige regulaarselt, ega juhtmed kahjustatud pole.
- Ärge kunagi kastke seadet vette ega teistesse vedelikesse.
- Seade on ette nähtud ainult kodumajapidamises kasutamiseks ja majapidamise tavapäraste koguste töötlemiseks.
- Enne esmakordset kasutamist (või vastavalt vajadusele) puhastage kõik osad, järgides hooldus- ja puhastamisjuhiseid.
- Juhtmed ei tohiks kunagi kokku puutuda kuumade esemete, triikraua raua, vee ega teravate servadega.
- Enne pistikupessa ühendamist kontrollige, kas teie pinge vastab seadme alla trükitud pingele ning et te kasutate maandatud pistikupessa.
- 3Pikendusjuhtme kasutamisel veenduge, et see on heas seisukorras, et sellel on maandusega pistik ja et see vastab seadme võimsusnäitajale (16A).
- Triikraua raud ja selle alus võivad saavutada väga kõrgeid temperatuure, mis võivad põhjustada põletusi. Ärge neid puudutage.
- LÄMBUMISOHT: seade võib sisaldada väikeseid osi. Mõned neist väikestest osadest tuleb puhastamise ja hooldustööde käigus lahti võtta. Käsitsege neid ettevaatlikult ja hoidke väikesi osi laste eest kättesaamatus kohas.
- Oluline: Hoidke kõik pakendid (kilekotid, polüstireenvaht) laste eest kättesaamatus kohas.

Selle kasuliku eluea lõpul ärge palun visake toodet ära koos olmejäätmetega. Seadme võib kasutuselt kõrvaldada Brauni teeninduskeskuses või teie riigi asjakohastes kogumispunktides.



# Eesti

## Enne kasutamist

Enne seadme kasutamist lugege hoolikalt läbi ohutusjuhend.

Ettevaatust! Selle aurutriikraua suure võimsuse tõttu veenduge, et teie elektrivarustussüsteem oleks piisav. Võtke ühendust kohaliku elektriettevõttega, etveenduda, et nn elektrivarustussüsteemi impedants poleks suurem kui 0,350 oomi.

### Kirjeldus

- 1 Veepaagi täitmine
- 2 Aururegulaator
- 3 Temperatuurivalits (ainult SI 71xx)
- 4 Temperatuuri reguleerimise LED-tuli
- 5 Toitejuhe
- 6 Aurupäästik
- 7 Turboauru nupp
- 8 Pihustusnupp
- 9 Pihustusfunktsioon
- 10 Triikraua puhkeasend

### Ettenähtud kasutus

Seadet tohib kasutada ainult selliste rõivaste triikimiseks, mis sobivad triikimiseks vastavalt hooldusmärgisele. Ärge triikige ja niisutage rõivaid, mida samal ajal kannate.

### (A) Triikimise alustamine

Üksikasjaliku teabe leiate jooniselt A.

Enne triikimisealustamist, järgige hoolikalt rõivahooldusetiketil olevaid juhiseid. Selle märgisega kangad  pole triigitavad.

**Märkus.** Väga kareda vee korral soovitate kasutada 50% kraanivett ja 50% destilleeritud vett. Ärge kasutage ainult destilleeritud vett. Ärge kasutage trummelkuivati kondensatsioonivett.

### (B) Auruvalikud

#### Pidev aur (tavaline)

Seda soovitate kasutada näiteks villast, polüestrist ja puuvillast ning linaste rõivaste korral.

#### Pidev aur (turbo)

Seda soovitate kasutada tugevamat auru (nt paksude puuvillaste/linaste rõivaste ja teksaste) korral.

**Märkus.** Ärge valige triikimise ajal suuremat aururegulaatori seadet kui „6“.

#### Aurutamine

Enne kasutamist vajutage aurupäästikut kolm kuni neli korda, et see aktiveerida. Tugeva auru

saavutamiseks vajutage aurupäästikut mitu korda mõne sekundi järele.

### Temperatuur (ainult SI 71 xx)

1. tase ( · )	Süntetika
2. tase ( · · )	Vill, siid, polüester
3. tase ( · · · )	Puuvill, linane

### (C) Automaatne väljalülitamine

Ohutuse tagamiseks ja energiatarbimise vähendamiseks aktiveeritakse automaatselt väljalülitamise funktsioon automaatselt. Üksikasjaliku teabe leiate jooniselt C.

### (D) Pärast triikimist

Enne triikraua hoiulepanekut laske sel jahtuda. Üksikasjaliku teabe leiate jooniselt D.

### (E) Katlakivi eemaldamine

Ärge kasutage poes müüdavaid tavalisi katlakivieemaldeid, sest need võivad triikrauda kahjustada.

Katlakivi eemaldamise sagedus sõltub vee karedusest, kasutatud auru kogusest ning triikimise sagedusest ja kestusest. Katlakivi on mõistlik eemaldada vähemalt kord kuus.

#### Ainult SI 92xx

Jaotises „Ettevalmistus“ ja „Isepuhastus“ kirjeldatud toiminguid tuleb teha kolm korda.

Üksikasjaliku teabe leiate jooniselt E.

**Märkus.** Triikrauda ei tohi kasutada ilma aururegulaatorita.

### (F) Hooldus ja puhastamine

Enne puhastamist veenduge, et triikraud oleks täielikult jahtunud. Üksikasjaliku teabe leiate jooniselt F.

### Garantii ja teenindus

Täpsema teabe saamiseks lugege eraldiseisvat garantiid ja hooldust käsitlevat teabelehte või külastage veebisaiti [www.braunhousehold.com](http://www.braunhousehold.com).

## Tõrkeotsingu juhend

	SI 71xx	SI 92xx
PROBLEEM	LAHENDUS	
Triikimise ajal tilgub kangale vett.	Vajutage veepaagi kaant ja kontrollige, kas see on suletud.	
	Kontrollige, kas temperatuurivalits on vähemalt asendis ••. Valige seadete kaudu kõrgem temperatuur. Tehke aurunupu vajutamiste vahel pikemaid pause.	Tehke aurunupu vajutamiste vahel pikemaid pause.
	Tühjendage veepaak ja loputage seda kaks kuni kolm korda, kui veepaaki pandi kemikaale.	
Triikrauast tuleb auru vähe või üldse mitte	Kontrollige veetaset ja täitke paak	
	Eemaldage katlakivi	
	Kontrollige, kas temperatuurivalits on vähemalt asendis ••.	Oodake, kuni triikraud soojeneb ja temperatuuriregulaatori LED-tuli põleb püsivalt.
Triikimise ajal tuleb alusplaadist tükikesi ja valgeid osakesi	Eemaldage katlakivi	
Pihustusfunktsioon või aurutamine ei tööta korralikult	Täitke veepaak	
Alusplaat ei soojene	Eemaldage triikraua pistik pistikupesast ja ühendage see siis uuesti. Keerake temperatuurivalits asendist „min“ asendisse „max“. Seejärel valige soovitud temperatuur.	Pole
Temperatuuriregulaatori LED-tuli põleb püsivalt	Pole	Eemaldage triikraua pistik pistikupesast ja ühendage see siis uuesti. Võtke ühendust Brauni klienditeenindajaga, kui probleem ei lahene.
Alusplaadist tilgub vett, kui triikraua pistik pistikupesast eemaldatud on või triikraud hoiule pandud on	Valige aurregulaatori asend „0“	
	Pärast triikimist tühjendage veepaak ja asetage triikraud jahtumise ajaks püstises asendis stabiilsele pinnale	



