

BRAUN

CareStyle 3



Register your product
www.braunhousehold.com/register

Ironing system

146 mm

Di
Er
Fr
Es
Po
Ita
No
Di
No
Su
Su
Po
Č
SI
M
Hi
SI
T
R
E
K
P
Y
D
C
6
56
IS
DE
SK

Deutsch	4
English	8
Français	12
Español	16
Português	20
Italiano	24
Nederlands	28
Dansk	32
Norsk	36
Svenska	40
Suomi	44
Polski	47
Český	51
Slovenský	55
Magyar	59
Hrvatski	63
Slovenski	67
Türkçe	71
Română (MD)	75
Ελληνικά	79
Қазақ	73
Русский	88
Українська	93
عربي	97

De'Longhi Braun Household GmbH
Carl-Ulrich-Straße 4
63263 Neu-Isenburg/Germany

5612816251 / 8.17
IS 3022 - 3024 INT
DE/UK/FR/ES/PT/IT/NL/DK/NO/SE/FI/PL/CZ/
SK/HU/HR/SI/TR/RO/GR/KZ/RU/UA/Arab



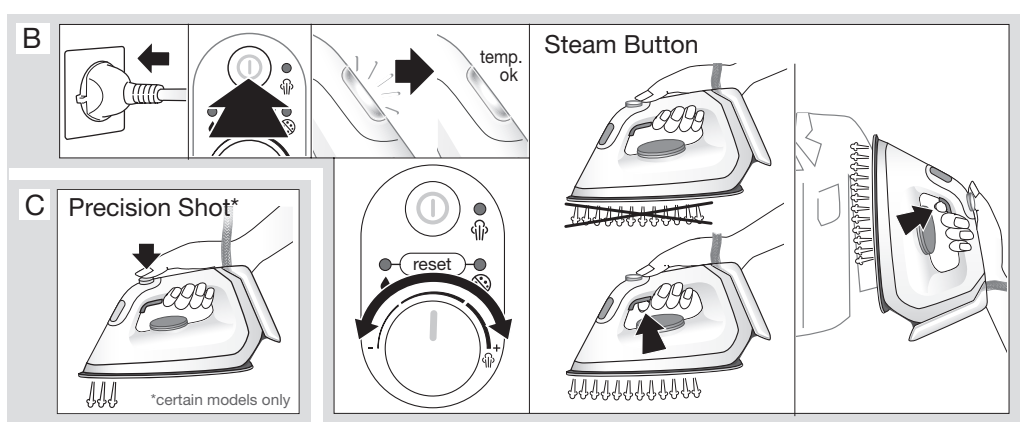
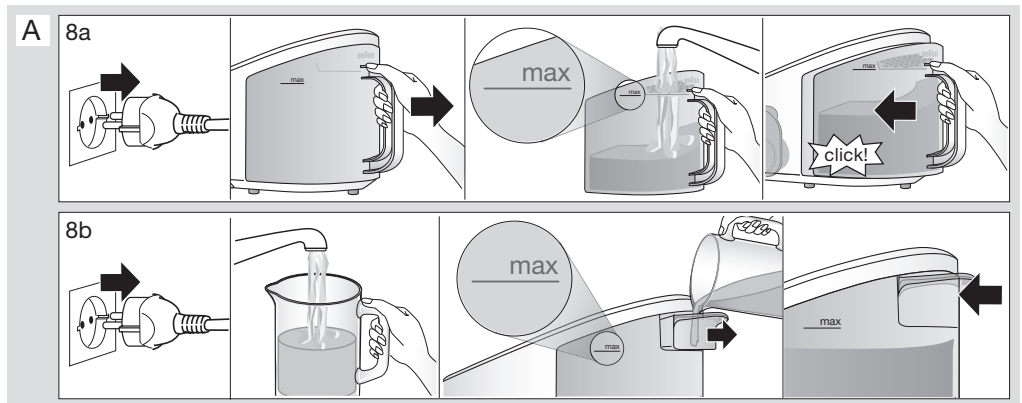
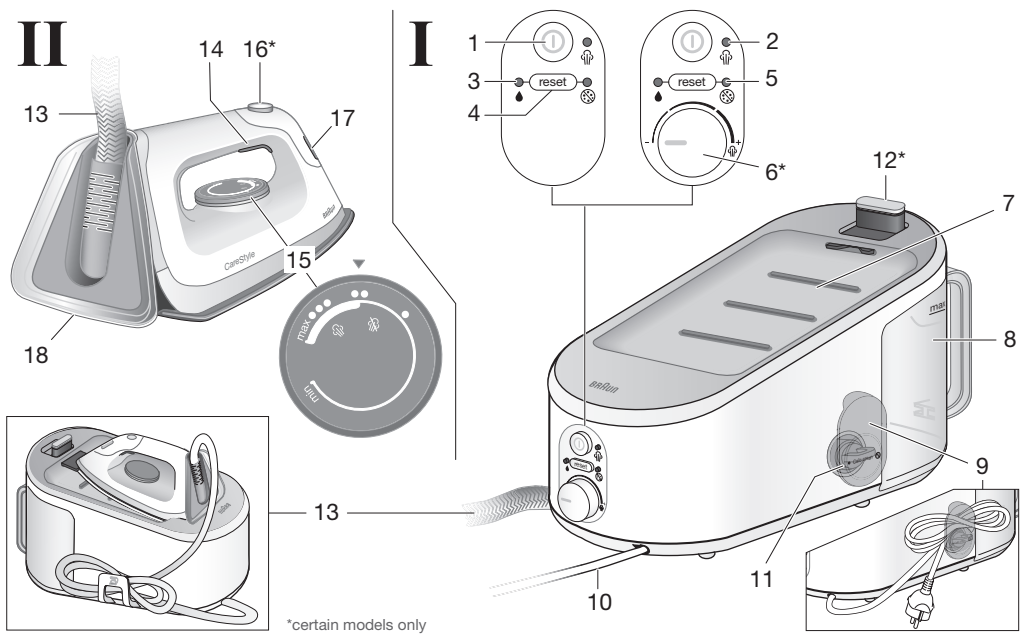

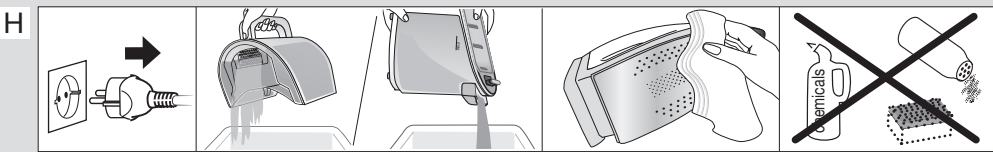
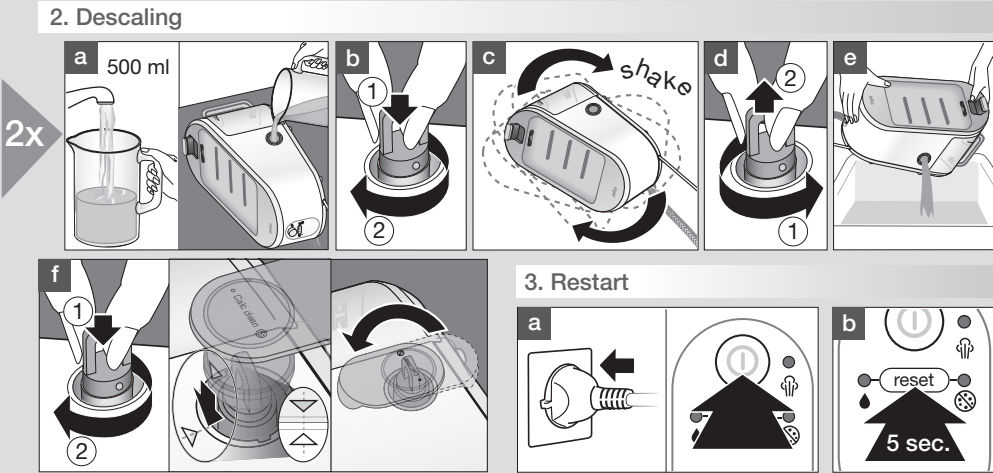
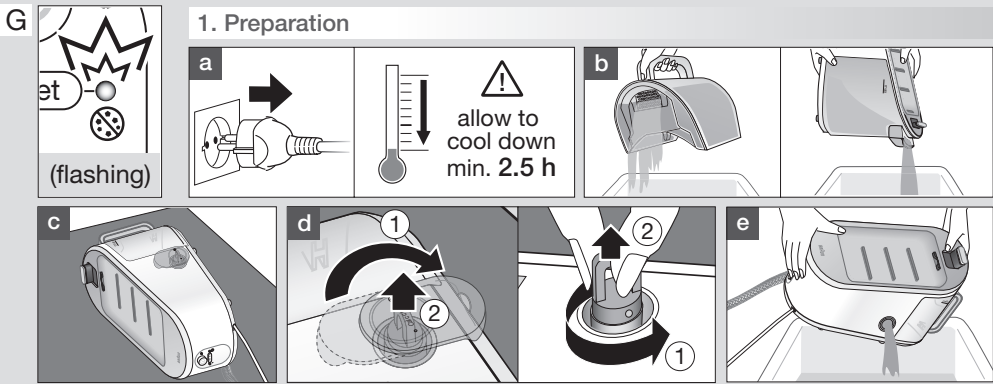
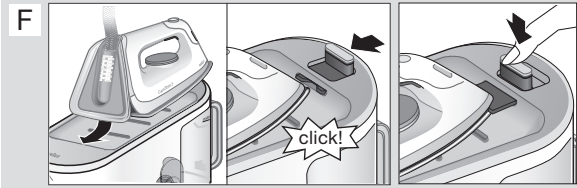
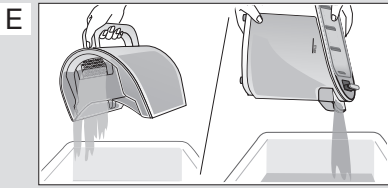
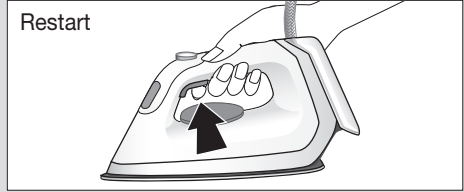
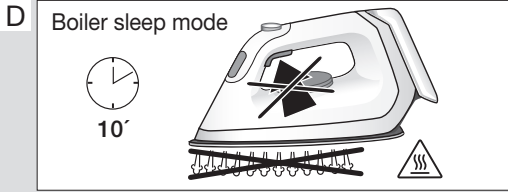

7

8

Deutsch

Vor dem Gebrauch

Bitte lesen Sie die Gebrauchsanweisung sorgfältig und vollständig, bevor Sie das Gerät in Betrieb nehmen.

Vorsicht

-  **Vorsicht: Heiße Oberflächen!** Elektrische Bügelstationen entwickeln hohe Temperaturen und heißen Dampf, die zu Verbrennungen führen können.
- Dieses Gerät kann von Kindern ab 8 Jahren sowie von Personen mit reduzierten physischen, sensorischen oder mentalen Fähigkeiten oder Mangel an Erfahrung und/oder Wissen benutzt werden, wenn sie beaufsichtigt oder bezüglich des sicheren Gebrauchs des Gerätes unterwiesen wurden und die daraus resultierenden Gefahren verstanden haben.
- Kinder dürfen nicht mit dem Gerät spielen.
- Reinigung und Benutzerwartung dürfen nicht unbeaufsichtigt durch Kinder durchgeführt werden.
- Während der Benutzung und der Abkühlungsphase sollte das Gerät für Kinder unter 8 Jahren unzugänglich aufbewahrt werden.
- Wenn das Anschlusskabel beschädigt ist, muss dieses vom Hersteller, dessen Kundendienst oder ähnlich qualifiziertem Fachpersonal ersetzt werden, um Gefahr für den Benutzer zu vermeiden.
- Ziehen Sie immer den Netzstecker, bevor Sie Wasser einfüllen.
- Das Bügeleisen darf nur auf einer stabilen Fläche benutzt und abgestellt werden.
- Stellen Sie das Bügeleisen in kurzen Bügelpausen aufrecht auf der Standfläche oder der Abstellfläche ab.

- Überzeugen Sie sich davon, dass sich die Standfläche auf einem auf einen stabilen Untergrund befindet.
- Lassen Sie das Bügeleisen nicht unbeaufsichtigt, solange es am Netz angeschlossen ist.
- Den Boiler während des Bügelns nicht öffnen.
- Während des Betriebs dürfen die unter Druck stehenden Füll-, Entkalkungs-, Spül- und Inspektionsöffnungen nicht geöffnet werden.
- Das Gerät darf nicht mehr benutzt werden, wenn es heruntergefallen ist, wenn es sichtbare Beschädigungen aufweist oder wenn es ausläuft. Überprüfen Sie das Kabel regelmäßig auf Beschädigungen.
- Das Gerät nie unter fließendem Wasser reinigen oder ins Wasser tauchen.
- Dieses Gerät ist ausschließlich zum Gebrauch im Haushalt und für haushaltsübliche Mengen konstruiert.
- Bitte reinigen Sie alle Teile vor dem ersten Gebrauch oder nach Bedarf gemäß den Anweisungen im Abschnitt Pflege und Reinigung.
- Die Kabel sollten auf keinen Fall mit heißen Gegenständen, der Bügelsohle, Wasser und scharfen Kanten in Berührung kommen.
- Prüfen Sie vor der Inbetriebnahme, ob die Spannungsangabe auf dem Gerät mit Ihrer Netzspannung übereinstimmt und, dass Sie eine Schuko-Steckdose verwenden.
- Bei Verwendung eines Verlängerungskabels achten Sie darauf, dass es in gutem Zustand ist, einen geerdeten Stecker hat und der Nennleistung des Gerätes entspricht (16A).
- Die Bügelsohle und die Bügeleisenablage können sehr hohe Temperaturen erreichen, die zu Verbrennungen führen können. Berühren Sie diese nicht.

Beschreibung

I Basiseinheit

- 1 Ein-/Ausschalttaste
- 2 Ein-/Aus-LED
- 3 Wasserstands-LED
- 4 Reset Taste
- 5 Reinigungs-LED
- 6 Dampfmengenregler (nicht alle Modelle)
- 7 Bügeleisenablage
- 8a abnehmbarer Wassertank
- 8b Wassertank
- 9 Transparente Schutzkappe
- 10 Netzkabel
- 11 Boilerverschluss
- 12 Verriegelungssystem (nicht alle Modelle)

II Bügeleisen

- 13 Dampfversorgungsschlauch
- 14 Dampfkaktivierungstaste
- 15 Temperaturregler
- 16 Precision Shot-Taste (nicht alle Modelle)
- 17 Temperatur-Kontrollleuchte
- 18 Abstellfläche

(A) Befüllen des Wassertanks

- Überzeugen Sie sich davon, dass das Gerät ausgeschaltet ist und der Netzstecker gezogen ist.
- Nehmen Sie den Wassertank (8a) ab bzw. öffnen Sie den Wassertank (8b).
- Füllen Sie den Wassertank mit Leitungswasser. Achten Sie darauf, dass die „Max“-Markierung am Wassertank nicht überschritten wird.
- Bei sehr hartem Wasser empfehlen wir die Verwendung einer Mischung aus 50 % Leitungswasser und 50 % destilliertem Wasser. Verwenden Sie keinesfalls ausschließlich destilliertes Wasser. Verwenden Sie weder Wasserzusätze (z. B. Stärke) noch Kondenswasser aus dem Wäschetrockner.
- Setzen Sie den Wassertank (8a) wieder ein bzw. schließen Sie den Wassertank (8b).
- Stellen Sie das Gerät auf eine stabile, ebene Fläche.

Hinweis:

Sollten Sie Filtervorrichtungen verwenden, so vergewissern Sie sich bitte vorab, dass das erhaltene Wasser einen neutralen pH-Wert hat.

Wasserstands LED

- Wenn der Wassertank leer ist, leuchtet die LED (3) dauerhaft auf.
- Füllen Sie den Wassertank (A) wieder auf, um das Dampf bügeln fortzusetzen.
- Drücken Sie die Reset-Taste (4).

(B) Bügeln

- Stellen Sie das Bügeleisen auf der Bügelstation (7) oder auf seiner Abstellfläche (18) ab, stecken Sie den Netzstecker in die Steckdose und drücken Sie die Ein-/Ausschalttaste (1).
- Das Bügeleisen heizt sich auf: während dieser Zeit leuchtet die Temperatur-Kontrollleuchte (17) und die An/Aus LED (2) beginnt zu blinken.
- Sobald die Aufheizphase abgeschlossen ist, schaltet sich die Temperaturkontroll-Leuchte (17) aus und die Ein/Aus LED (2) leuchtet dauerhaft.
- Stellen Sie die gewünschte Temperatur mit dem Temperaturregler (15) ein. Temperaturstufe 1 (•) ist geeignet für Synthetik, Temperaturstufe 2 (••) für Wolle, Seide und Kunstfasern und Temperaturstufe 3 (•••) für Baumwolle und Leinen. Während des Bügelns heizt sich das Bügeleisen immer wieder auf. Dies wird angezeigt indem die Temperatur-Kontrollleuchte immer wieder für wenige Sekunden angeht und wieder erlischt.
- **Zum Bügeln mit Dampf** stellen Sie die Temperatur am Temperaturregler zwischen der Temperaturstufe 2 (••) und „max“ ein und drücken Sie die Dampfkaktivierungstaste (14) oder die Precision Shot Taste (16). Die Dampfmenge kann durch Drehen des Dampfgreglers (6) reguliert werden. Wir empfehlen eine mittlere Dampfeinstellung für alle empfindlichen und synthetischen Textilien. Zum Bügeln von Leinen, Baumwolle oder ähnlichem empfehlen wir die maximale Dampfmenge.
- **Zum Bügeln ohne Dampf** drücken Sie weder die Dampfkaktivierungstaste (14) noch die Precision Shot-Taste (16).
- **Verlängerter Dampfstoß:** Drücken Sie die Dampfkaktivierungstaste (14) oder die Precision Shot Taste (16) zweimal kurz hintereinander innerhalb 1 Sekunde. Es wird mehrere Sekunden lang Dampf aus der kompletten Bügelsohle ausgestoßen. Zum Beenden dieser Funktion drücken Sie erneut einmal die Dampfkaktivierungstaste (14) oder die Precision Shot Taste (16).
- **Vertikale Bedampfung:** Das Bügeleisen kann auch zur Bedampfung hängender Kleidungsstücke verwendet werden (B).
- Die einzigartige runde Form der **Eloxal-3D Bügelsohle** gewährleistet beste Resultate beim Bügeln an schwierigen Stellen (z. B. Knöpfe, Taschen etc.).

210 mm

(C) Precision Shot

- Drücken Sie die Precision Shot Taste (16) ganz herunter.
- Es tritt nur Dampf an der Bügeleisen spitze aus.
- Wenn Sie die Taste nicht ganz herunterdrücken, kann auch etwas Dampf aus den hinteren Löchern der Bügelsohle austreten.

(D) Boiler Schlaf Modus

Im Schlaf Modus verringert sich die Temperatur des Boilers um Energie zu sparen. Bitte beachten Sie, dass die Bügeleisentemperatur unverändert bleibt.

- Dieser Modus wird aktiviert, wenn 10 Minuten kein Dampfausstoss erfolgt ist.
- Um weiter zu Bügeln, drücken Sie entweder die Dampfaktivierungstaste (14), die Reset Taste (4) oder die Precision Shot Taste (16).

(E) Nach dem Bügeln

- Drücken Sie die Ein-/Ausschalttaste (1), um das Gerät auszuschalten .
- Ziehen Sie den Netzstecker und lassen Sie das Gerät vor dem Verstauen abkühlen.
- Leeren Sie den Wassertank.
- Verriegeln Sie das Bügeleisen (12) (F).

(F) Verriegelungssystem

Das Verriegelungssystem kann zur sicheren und einfachen Aufbewahrung des Gerätes verwendet werden.

Das Gerät darf keinesfalls am Griff des verriegelten Bügeleisens angehoben oder getragen werden.

- Platzieren Sie die Bügelsohle in die Vertiefung der Bügeleisenablage.
- Zum Verriegeln ziehen Sie den Schieber (12) in Richtung Bügeleisen.
- Zum Entriegeln des Bügeleisens drücken Sie die Taste auf dem Schieber (12) nach unten. Die Bügeleisen spitze wird freigegeben und das Bügeleisen kann entnommen werden.

(G) Entkalken

Zur Gewährleistung der optimalen Leistungsfähigkeit und langen Lebensdauer ist das Bügel-System nach dem Verbrauch von 15 Litern Wasser (entspricht ca. 8 maximalen Befüllungen des Wassertanks) zu entkalken. Die LED (5) blinkt.

- Schalten Sie das Gerät aus, ziehen Sie den Netzstecker und warten Sie, bis das Gerät abgekühlt ist (mindestens 2.5 Stunden).
- Leeren Sie den Wassertank (E).
- Nehmen Sie das Bügeleisen von der Basiseinheit (lösen Sie zuvor ggf. die Verriegelung).
- Entfernen Sie die transparente Schutzkappe (9) und lösen Sie den Boilerverschluss (11).
- Leeren Sie den Boiler.
- Füllen Sie ausschließlich 500 ml Leitungswasser ein. Verwenden Sie keine Chemikalien, Zusätze oder Entkalker.
- Schrauben Sie zum Verschließen den Boilerverschluss (11) wieder fest.
- Schwenken Sie die Basiseinheit zum Ausspülen hin und her; dann leeren Sie den Boiler.
- Wiederholen Sie diesen Vorgang ein zweites Mal.
- Nach dem Entkalken stecken Sie den Netzstecker in die Steckdose, schalten Sie das Gerät wieder ein (1) und halten Sie die Reset-Taste (4) 5 Sekunden gedrückt, bis die Anzeige (5) erlischt.

Falls das Geräte ohne vorgenommene Entkalkung ausgeschaltet wird, beginnt die LED (5) beim nächsten Einschalten erneut zu blinken.

(H) Reinigung und Pflege

- Vergewissern Sie sich vor der Reinigung, dass das Gerät ausgeschaltet, der Netzstecker gezogen und es vollständig abgekühlt ist .
- Wischen Sie die Bügelsohle mit einem feuchten oder trockenen Tuch ab. Verwenden Sie zur Reinigung niemals einen Scheuerlappen, Essigreiniger oder andere Chemikalien.
- Zur Reinigung des weichen Materials am Bügeleisen verwenden Sie ein feuchtes Tuch.

Mögliche Probleme und deren Behebung

PROBLEM	URSACHE	BEHEBUNG
Das Gerät schaltet sich nicht ein.	Der Netzstecker ist nicht angeschlossen.	Überzeugen Sie sich davon, dass dasGerät ordnungsgemäss angeschlossenist und drücken Sie die Ein- /Ausschalttaste.
Unter der Basiseinheit tritt Dampf aus	Das Überdruck-Schutzsystem hat sich geöffnet.	Schalten Sie das Gerät sofort aus und wenden Sie sich an einen autorisierten Braun Kundendienst.
An der Bügelsohle treten einzelne Wassertropfen aus.	In dem Dampfversorgungsschlauch hat sich Wasser abgesetzt, da die Dampffunktion erstmals verwendet wird oder längere Zeit nicht mehr verwendet wurde.	Drücken Sie mehrmals die Dampfaktivierungstaste, während Sie das Bügeleisen dabei vom Bügelbrett weghalten. Auf diese Weise wird das kalte Wasser aus dem Dampfkreislauf entfernt.
	Die eingestellte Temperatur ist zu niedrig.	Stellen Sie die Temperatur zwischen der Temperaturstufe 2 (••) und „max“ ein.
Aus der Bügelsohle tritt braune Flüssigkeit aus.	In den Wassertank oder den Boiler wurden chemische Wasserenthärtungsmittel oder andere Zusätze gegeben.	Geben Sie auf keinen Fall Zusätze in den Wassertank. Reinigen Sie die Bügelsohle mit einem feuchten Lappen und spülen Sie den Boiler aus.
Beim ersten Einschalten des Geräts bemerken Sie Rauch oder Geruch.	Einige Teile wurden mit einem Versiegelungs- / Schmiermittel versehen, das beim ersten Aufheizen des Bügeleisens verdampft.	Dies ist unbedenklich und tritt nach mehrmaligem Gebrauch des Bügeleisens nicht mehr auf. Wenn Geruch/Rauch noch nach dem Abschalten des Gerätes vorhanden ist, wenden Sie sich an einen autorisierten Braun Kundendienst.
Das Gerät verursacht ein wiederkehrendes Geräusch, verbunden mit Vibrationen.	Wasser wird in den Boiler gepumpt.	Normales Vorgehen.
	Der Wassertank ist leer.	Füllen Sie den Wassertank auf und drücken Sie die Reset Taste.
Der Verschluss des Boilers lässt sich nur schwer lösen.	Kalkablagerungen	Wenden Sie mehr Kraft auf, um den Boilerverschluss zu lösen. Entkalken Sie den Boiler regelmäßig, um diesem Problem vorzubeugen.
Alle LEDs blinken	Systemfehler	Ziehen Sie den Netzstecker, stecken Sie ihn erneut ein und drücken Sie die Ein-/ Ausschalttaste. Falls dieses Problem weiterhin besteht, schalten Sie das Gerät sofort aus und wenden Sie sich an einen autorisierten Braun Kundendienst.
Dampf tritt aus dem Boilerverschluss aus.	Der Boilerverschluss ist nicht fest aufgeschraubt.	Schalten Sie das Gerät aus aus und drehen Sie den Boilerverschluss fest, ohne ihn zu überdrehen. Bitte beachten Sie, dass sich der Boilerverschluss erhitzt haben kann.
	Die Dichtung des Boilerverschlusses ist beschädigt.	Schalten Sie das Gerät sofort aus und wenden Sie sich an einen autorisierten Braun Kundendienst.
Das Gerät ist Betriebsbereit, aber es kommt kein Dampf.	Die Wasserstandsanzeige wurde zurückgesetzt ohne den Wassertank aufzufüllen.	Befüllen Sie den Wassertank und drücken Sie Dampfaktivierungstaste mehrmals für 1 Minute, damit Wasser in den Boiler gepumpt werden kann.
		Schalten Sie das Gerät aus und warten Sie bis es abgekühlt ist.
Die LED Anzeige  leuchtet, obwohl Wasser aufgefüllt wurde.	Die Reset Taste wurde nicht oder nicht korrekt gedrückt.	Achten Sie darauf, dass die Reset Taste korrekt gedrückt wird.

Änderungen vorbehalten.

Bitte entsorgen Sie das Produkt nach dem Ende der Lebensdauer nicht mit dem Hausmüll. Die Entsorgung kann über ein Braun Servicezentrum oder in Ihrem Land zur Verfügung stehende lokale Sammelstellen erfolgen.



English

Before use

Please read instructions carefully and completely before using the appliance.

Caution

-  Caution: Hot surfaces! Electric ironing stations combine high temperatures and hot steam that could lead to burns.
- This appliance can be used by children aged from 8 years and above and persons with reduced physical, sensory or mental capabilities or lack of experience and knowledge if they have been given supervision or instruction concerning use of the appliance in a safe way and understand the hazards involved.
- Children shall not play with the appliance.
- Cleaning and user maintenance shall not be made by children without supervision.
- During operation and cool-down the appliance and its mains cord shall be kept out of reach of children under 8 years.
- If the supply cord is damaged, it must be replaced by the manufacturer, its service agent or similarly qualified persons in order to avoid a hazard.
- Always unplug the station/iron before filling with water.
- The appliance must be used and rested on a stable surface.
- During ironing pauses, place the iron upright on its heel rest or on the iron rest. Ensure that the heel rest is placed on a stable surface.
- The iron must not be left unattended while it is connected to the supply mains.
- Do not open the boiler during ironing.

- During use, the pressurised apertures must not be opened for filling, descaling, rinsing or inspection.
- The appliance must not be used if it has dropped, if there are visible signs of damage or if it is leaking. Regularly check the cords for damages.
- Never immerse the unit in water or other liquids.
- This appliance is designed for household use only and for processing normal household quantities.
- Please clean all parts before first use or as required, following the instructions in the Care and Cleaning section.
- The cords should never come in contact with hot objects, the soleplate, water and sharp edges.
- Before plugging into a socket, check whether your voltage corresponds with the voltage printed on the bottom of the appliance and that you are using an earthed socket.
- When using an extension cord watch out that it is in good condition, has a plug with an earth connection and corresponds with the power rating of the appliance (16A).
- The soleplate and the iron rest can reach very high temperatures that could lead to burns. Do not touch them.

Description

I Base unit

- 1 On/Off button
- 2 On/Off LED
- 3 Water tank empty LED
- 4 Reset button
- 5 Calc clean system LED
- 6 Steam regulator (certain models only)
- 7 Iron rest
- 8a Removable water tank
- 8b Fixed water tank
- 9 Transparent cover
- 10 Power cord
- 11 Cleaning valve
- 12 Lock system (certain models only)

II Iron

- 13 Double cord
- 14 Button
- 15 Temperature selector
- 16 Precision shot button (certain models only)
- 17 Temperature control light
- 18 Heel rest

(A) Filling the water tank

- Make sure that the appliance is switched off and the system is unplugged.
- Remove the water tank (8a) or open the water tank (8b).
- Fill the water tank with tap water, taking care not to exceed the "max" level.
- If you have extremely hard water, we recommend that you use a mixture of 50 % tap water and 50 % distilled water. Never use distilled water exclusively. Do not add any additives (e.g. starch). Do not use condensation water from a tumble dryer.
- Insert the water tank (8a) or close the water tank opening (8b).
- Place the appliance on a stable, level surface.

Note:

If you use filtering devices, make absolutely sure the water obtained is neutral pH.

Water tank empty LED

- When the water tank is empty the LED (3) is continuously on.
- If you want to continue steam ironing, refill the water tank (A).
- Press the reset button (4).

(B) Start ironing

- Place the iron on the iron rest (7) or on its heel rest (18), plug in the appliance and press the On/Off button (1).
- The iron will start to heat up: While this is happening, the temperature control light (17) is continuously on and the On/Off LED (2) is flashing.
- Once the desired temperature is reached the temperature control light turns off and the On/Off LED (2) is continuously on.
- Set the desired temperature with the temperature selector (15). Temperature level 1 (•) is suitable for synthetics, temperature level 2 (••) for wool, silk, polyester and temperature level 3 (•••) for cotton and linen. During use, the temperature control light turns on from time to time indicating that the iron is heating up.
- **For steam ironing**, set the temperature between temperature level 2 (••) and "max" on the temperature selector and press the steam button (14) or the precision shot button (16). You can adjust the steam quantity by turning the steam

regulator (6). We recommend a medium steam setting for all delicate and synthetic garments. When ironing linen, cotton or similar fabrics we recommend the maximum steam setting.

- **Dry ironing:** Do not press the steam button (14) or the precision shot button (16).
- **Double trigger:** Press the steam button (14) or the precision shot button (16) twice in quick succession within 1 second. There will be a continuous steam emission for a few seconds. Press the steam button (14) or the precision shot button (16) once again to stop the function.
- **Vertical steam:** The iron can also be used for steaming hanging clothes (B).
- The unique round shape of the **eloxal 3D soleplate** ensures best gliding results on difficult parts (e.g. buttons, pockets, etc.).

(C) Precision shot

- Press the precision shot button (16) completely down.
- Steam will come out of the tip area of the soleplate only.
- If you do not press it down completely, some steam may also come out from the rear steam holes in the soleplate.

(D) Boiler Sleep Mode

In the sleep mode the temperature of the boiler goes down in order to reduce power consumption. Please note, that the temperature of the iron remains unchanged.

- It is activated if there has been no steam emission for 10 minutes.
- To restart steam ironing either the steam button (14), the reset button (4) or the precision shot button (16) has to be pressed.

(E) After ironing

- Press the On/Off button (1) to turn off the appliance.
- Unplug and let the appliance cool down before storing.
- Empty the water tank.
- For models with lock system (12), lock the iron (F).

(F) Lock system

The lock system can be used for a safe and easy storage of the appliance.
Do not lift or carry the appliance on the handle of the locked iron.

- Place the soleplate into the recess on the iron rest.
- To lock the iron push the slider (12) toward the iron.
- To unlock the iron push down the button on the slider (12). The iron will be released.

(G) Descaling

To maintain optimum performance, the system needs to be decalcified after every 15 litres of water consumption (about 8 complete refills). The LED (5) is flashing.

- First, switch off and unplug the appliance. Wait until the appliance has cooled down (minimum 2.5 hours).
- Empty the water tank (E).
- Remove the iron from the iron rest (if applicable unlock the iron).
- Remove the transparent cover (9) and unscrew the cleaning valve (11).
- Empty the boiler.
- Pour in 500 ml tap water only. Do not use any chemicals, additives or calc remover.
- Screw the cleaning valve (11) to close the boiler.
- Shake the base unit to rinse, then empty the boiler.
- Repeat this procedure one more time.
- After having finished the descaling procedure, plug in, switch on (1) and press the reset button (4) for 5 seconds until the LED (5) turns off.

If the appliance is switched off without descaling, the LED (5) will start to flash again when it is next switched on.

(H) Cleaning and maintenance

- Before cleaning, always make sure that the appliance is switched off, unplugged and has cooled down completely.
- Wipe the soleplate clean with a damp or dry cloth. Never use scouring pads, vinegar or other chemicals.
- To clean the soft material on the handle use a damp cloth.

For UK Only

Guarantee Information

All Braun Household products carry a minimum guarantee period of two years. The rights and benefits under this guarantee are additional to your statutory rights which are not affected.

Please keep your receipt as this will form the basis of your guarantee.

In the unlikely event of a breakdown you have access to professional help from our team simply by calling:

02392 392333

For service in the Republic of Ireland please call:

012475471

Braun Household undertakes within the specified period to repair or replace any part of the appliance, free of charge (with the exception of any glass or porcelain-ware incorporated in the product) found to be defective provided that;

- We are promptly informed of the defect.
- The product is used and maintained in accordance with the User Instructions.
- The appliance has not been altered in any way or subjected to misuse or repair by a person other than an authorised service agent for Braun Household.
- No rights are given under this guarantee to a person acquiring the appliance second hand or for commercial or communal use.
- Any repaired or replaced appliance will be guaranteed on these terms for the unexpired portion of the guarantee.
- The need for repair has not been caused by insufficient aftercare or cleaning: or damage caused by the chemical or electrochemical effects of water.

Under no circumstances shall the application of this guarantee give rise to the complete replacement of the appliance or entitle the consumer to damages.

Braun Household, New Lane, Havant, Hampshire PO9 2NH

www.braunhousehold.co.uk

Thank You for choosing Braun. We are confident that you will get excellent service from this product.

TO IMPROVE YOUR EXPERIENCE

Register now at www.braunhousehold.co.uk
By registering we may send you from time to time details on exclusive offers, promotions, recipes and inside tips.

Trouble shooting guide

PROBLEM	CAUSE	REMEDY
The appliance does not switch on.	The appliance is not plugged into a mains socket.	Make sure the appliance is correctly connected and press the On/Off button.
Steam comes out under the base unit.	The "max" pressure safety system has opened.	Turn the appliance off immediately and contact an authorised Braun Customer Service.
There are some water drops from the holes in the bottom of the soleplate.	Water has condensed inside the tubes because steam is being used for the first time, or has not been used for some time.	Press the steam button several times away from the ironing board. This will eliminate cold water from the steam circuit.
	The temperature selector is not in the correct position.	Set the temperature between temperature level 2 (●●) and "max" on the temperature selector.
Brown coloured fluid leaks from the soleplate.	Chemical water softeners, distilled water or additives have been poured into the water tank or boiler.	Never pour products into the water tank. Clean the sole plate with a damp cloth and rinse the boiler.
The first time the appliance is turned on, you notice smoke / smell.	Some parts have been treated with sealer/lubricant which evaporates the first time the iron heats up.	This is normal and will stop when you have used the iron a few times. If the smoke/smell is still present after turning off the appliance, contact an authorised Braun Customer Service.
The appliance emits an intermittent noise associated with vibrations.	Water is being pumped into the boiler.	This is normal and no action is needed.
	The water tank is empty.	Refill the water tank and press the reset button.
The cleaning valve is difficult to unscrew.	Lime scale has made the cleaning valve difficult to open.	Turn the cap forcefully. To avoid the problem, rinse system frequently.
All LEDs are flashing.	System error.	Unplug the system, plug in again and press the On/Off button. If this problem is still present, turn the appliance off immediately and contact an authorised Braun Customer Service.
Steam comes out from the cleaning valve.	The cleaning valve is not tightened correctly.	Turn off the appliance and tighten the cleaning valve correctly, but not overtighten it. Note: the cleaning valve might be hot.
	The cleaning valve gasket is damaged.	Turn off the appliance immediately and contact an authorised Braun Customer Service.
Ironing system is ready, but no steam emission from the iron.	End of water alarm has been reset without water refill.	Refill the water tank and press the steam button several times for 1 minute until pump loads water inside the system.
		Turn off the appliance and wait until it has cooled down.
The LED ● is still on although water has been refilled.	The reset button has not been pressed or has not been pressed correctly.	Make sure the reset button is pressed correctly.

Subject to change without notice.

Please do not dispose the product in the household waste at the end of its useful life. Disposal can take place at a Braun Service Centre or at appropriate collection points provided in your country.



Français

Avant utilisation

Lisez attentivement toutes les instructions avant d'utiliser l'appareil.

Attention

-  Attention: surfaces chaudes! Les centrales électriques de repassage dégagent de fortes températures et des jets de vapeur très chauds qui peuvent occasionner des brûlures.
- Cet appareil peut être utilisé par des enfants âgés de 8 ans au moins et par des personnes dont les capacités physiques, sensorielles ou mentales sont réduites ou sans expérience ni connaissances, dans la mesure où celles-ci sont surveillées ou ont reçu des instructions concernant l'utilisation de l'appareil de manière sécurisée et si elles sont conscientes des risques éventuels encourus.
- Ne pas laisser les enfants jouer avec l'appareil.
- Ne pas laisser les enfants effectuer le nettoyage et l'entretien de l'appareil sans surveillance.
- Pendant l'utilisation et le refroidissement, l'appareil et son cordon d'alimentation doivent être gardés hors de portée des enfants âgés de moins de 8 ans.
- Si le cordon d'alimentation est endommagé, il doit être remplacé par le fabricant, un technicien du service après-vente ou toute autre personne dûment qualifiée afin d'éviter tout danger.
- Toujours débrancher la centrale/le fer avant de la/le remplir d'eau.
- L'appareil doit être utilisé et rangé sur une surface stable.

- Pendant les pauses de repassage, placez toujours le fer sur son talon ou sur le repose-fer. Assurez-vous que le talon se trouve sur une surface stable.
- L'appareil ne doit pas être laissé sans surveillance quand il est branché au secteur.
- Ne jamais ouvrir la chaudière durant le repassage.
- Pendant l'utilisation, les orifices qui sont sous pression ne doivent pas être ouverts pour remplir, détartrer, rincer ou contrôler l'appareil.
- L'appareil ne doit pas être utilisé s'il est tombé, en cas de signes visibles de dommages ou s'il fuit. Examinez les cordons régulièrement pour déceler les dommages possibles.
- N'immergez jamais l'unité dans l'eau ou autres liquides.
- Cet appareil est conçu pour un usage domestique uniquement et pour traiter des quantités domestiques.
- Veuillez nettoyer toutes les pièces avant la première utilisation ou selon le besoin, conformément aux instructions dans la section Soins et nettoyage.
- Les cordons ne doivent jamais entrer en contact avec des objets chauds, la semelle, de l'eau ou des bords tranchants.
- Avant de brancher l'appareil sur une prise de secteur, vérifiez si la tension correspond bien à celle indiquée sur le fond de l'appareil et si vous utilisez bien une prise de terre.
- Lorsque vous utilisez une rallonge, vérifiez qu'elle est en bon état, qu'elle possède une prise de terre et qu'elle correspond à la puissance nominale de l'appareil (16 A).
- La semelle et le repose-fer peuvent atteindre des températures très élevées pouvant conduire à des brûlures. Ne les touchez pas.

Description

I Unité de base

- 1 Bouton marche/arrêt
- 2 DEL marche/arrêt
- 3 DEL réservoir d'eau vide
- 4 Bouton de réinitialisation
- 5 DEL système nettoyage calcaire
- 6 Régulateur de vapeur (certains modèles uniquement)
- 7 Reposefer
- 8a Réservoir d'eau amovible
- 8b Réservoir d'eau fixe
- 9 Cache transparent
- 10 Cordon d'alimentation
- 11 Valve de nettoyage
- 12 Système de verrouillage (certains modèles uniquement)

II Fer à repasser

- 14 Double cordon
- 15 Bouton d'activation de la vapeur
- 16 Bouton d'activation du jet de précision (certains modèles uniquement)
- 17 DEL de contrôle de la température
- 18 Talon d'appui

(A) Remplissage du réservoir d'eau

- Assurez-vous que l'appareil est éteint et que le système est débranché.
- Retirez le réservoir d'eau (8a) ou ouvrez le réservoir d'eau (8b).
- Remplissez le réservoir d'eau avec de l'eau du robinet en prenant soin de ne pas dépasser le niveau « max ».
- Si la dureté de votre eau est extrêmement élevée, nous vous recommandons d'utiliser un mélange constitué de 50 % d'eau du robinet et de 50 % d'eau distillée. N'utilisez jamais d'eau distillée seule. N'ajoutez pas d'autres produits chimiques (comme l'amidon). N'utilisez pas l'eau de condensation provenant d'un séchage.
- Remettez le réservoir d'eau (8a) en place ou fermez le réservoir d'eau (8b).
- Posez l'appareil sur une surface stable et plane.

Remarque :

Si vous utilisez des dispositifs de filtration, veuillez impérativement contrôler le pH de l'eau obtenue afin de vous assurer qu'il s'agit d'une solution neutre.

DEL réservoir d'eau vide

- Lorsque le réservoir d'eau est vide, la DEL (3) reste allumée en permanence.
- Si vous souhaitez continuer le repassage à la vapeur, remplissez à nouveau le réservoir d'eau (A).
- Appuyez sur le bouton de réinitialisation (4).

(B) Début du repassage

- Posez le fer à repasser sur le repose-fer (7) ou sur son talon d'appui (18), branchez l'appareil et appuyez sur le bouton marche/arrêt (1).
- Le fer à repasser commence à chauffer : pendant ce temps, le témoin de contrôle de la température (17) est allumé en permanence et la DEL de marche/arrêt (2) clignote.
- Une fois la température souhaitée atteinte, le témoin de contrôle de la température s'éteint tandis que la DEL de marche/arrêt (2) reste allumée en permanence.
- Réglez la température souhaitée au moyen du sélecteur de température (15). Le niveau de température 1 (•) est adapté pour les tissus synthétiques, le niveau de température 2 (••) pour la laine, la soie et le polyester et le niveau de température 3 (•••) pour le coton et le lin. Durant l'utilisation, le témoin de contrôle de la température s'allume de temps en temps pour indiquer que le fer à repasser est en train de chauffer.
- **Pour effectuer un repassage à la vapeur**, réglez la température entre le niveau de température 2 (••) et le niveau « max » du sélecteur de température et appuyez sur le bouton d'activation de la vapeur (14) ou sur le bouton d'activation du jet de précision (16). Vous pouvez régler la quantité de vapeur en tournant le régulateur de vapeur (6). Nous vous recommandons de régler la vapeur sur une valeur moyenne pour tous les tissus délicats et synthétiques. Lorsque vous repassez du lin, du coton ou des tissus similaires, nous vous recommandons d'utiliser le réglage maximum de la vapeur.
- **Repassage à sec** : N'appuyez pas sur le bouton d'activation de la vapeur (14) ou sur le bouton d'activation du jet de précision (16).
- **Double déclenchement** : En l'espace d'1 seconde, appuyez rapidement deux fois sur le bouton d'activation de la vapeur (14) ou sur le bouton d'activation du jet de précision (16). Une émission continue de vapeur de quelques secondes se produit. Appuyez de nouveau sur le bouton d'activation de la vapeur (14) ou sur le bouton d'activation du jet de précision (16) pour arrêter la fonction.
- **Jet de vapeur en position verticale** : Le fer à repasser peut également être utilisé pour projeter de la vapeur sur des vêtements suspendus (B).
- La forme arrondie unique de la **semelle Eloxal 3D** garantit des résultats optimaux de glisse sur les parties difficiles (par ex. les boutons, les poches, etc.).

(C) Jet de précision

- Enfoncez complètement le bouton d'activation du jet de précision (16).
- De la vapeur s'échappera uniquement de la pointe de la semelle.
- Si vous ne l'enfoncez pas complètement, un peu de vapeur peut également s'échapper des trous à vapeur situés à l'arrière de la semelle.

(D) Mode Veille du chauffe-eau

En mode Veille, la température du chauffe-eau diminue afin de réduire la consommation d'énergie. Veuillez noter que la température du fer à repasser reste la même.

- Le mode Veille est activé s'il n'y a aucune émission de vapeur pendant 10 minutes.
- Pour redémarrer le repassage à la vapeur, appuyez de nouveau sur le bouton d'activation de la vapeur (14), le bouton de réinitialisation (4) ou le bouton d'activation du jet de précision (16).

(E) Après le repassage

- Appuyez sur le bouton marche/arrêt (1) pour éteindre l'appareil.
- Débranchez l'appareil et laissez-le refroidir avant de le ranger.
- Videz le réservoir d'eau.
- Dans le cas des modèles équipés d'un système de verrouillage (12), verrouillez le fer à repasser (F).

(F) Système de verrouillage

Le système de verrouillage peut être utilisé afin de permettre un rangement facile et en toute sécurité de l'appareil.

Ne soulevez pas et ne transportez pas l'appareil par la poignée du fer à repasser lorsque ce dernier est verrouillé.

- Posez la semelle dans le renforcement sur le repose-fer.
- Pour verrouiller le fer à repasser, pousser la glissière (12) vers le fer à repasser.
- Pour le déverrouiller, pousser la glissière (12) vers le bas. Le fer à repasser est alors déverrouillé.

(G) Détartrage

Afin de maintenir des performances optimales, le système doit être détartré après chaque tranche de 15 litres d'eau consommée (environ 8 remplissages complets). La DEL (5) clignote.

- Pour commencer, éteignez et débranchez l'appareil. Patientez jusqu'à ce que l'appareil soit complètement refroidi (au minimum 2,5 heures).
- Videz le réservoir d'eau (E).
- Enlevez le fer à repasser du repose-fer (le cas échéant déverrouillez le fer à repasser).
- Retirez le cache transparent (9) et dévissez la valve de nettoyage (11).
- Videz le chauffe-eau.
- Remplissez l'appareil en versant uniquement 500 ml d'eau du robinet. N'utilisez aucun produit chimique, additif ou détartrant.
- Revissez la valve de nettoyage (11) pour fermer le chauffe-eau.
- Secouez l'unité de base afin de la rincer, puis videz le chauffe-eau.
- Répétez cette procédure encore une fois.
- Une fois la procédure de détartrage terminée, branchez l'appareil, allumez-le (1) et appuyez sur le bouton de réinitialisation (4) durant 5 secondes jusqu'à ce que la LED (5) s'éteigne.

Si l'appareil est éteint sans détartrage, la LED (5) clignotera à nouveau la prochaine fois que l'appareil est allumé.

(H) Nettoyage et entretien

- Avant le nettoyage, assurez-vous toujours que l'appareil est éteint, débranché et entièrement refroidi.
- Nettoyez la semelle à l'aide d'un chiffon humide ou sec. N'utilisez jamais de tampons à récurer, de vinaigre ou d'autres produits chimiques.
- Pour nettoyer le matériau tendre sur la poignée, utilisez un chiffon humide.

Guide de dépannage

PROBLÈME	CAUSE	SOLUTION
L'appareil ne s'allume pas.	L'appareil n'est pas branché à une prise de courant.	Assurez-vous que l'appareil est raccordé correctement et appuyez sur le bouton marche/arrêt.
De la vapeur s'échappe sous l'unité de base.	Le système de sécurité de pression « max » s'est ouvert.	Éteignez immédiatement l'appareil et contactez un service après-vente agréé Braun.
Quelques gouttes d'eau s'échappent des trous situés sous la semelle.	De l'eau s'est condensée à l'intérieur des tubes car la vapeur est utilisée pour la première fois ou n'a pas été utilisée pendant un certain temps.	Appuyez plusieurs fois sur le bouton d'activation de la vapeur, loin de la planche à repasser. Cela éliminera l'eau froide du circuit de vapeur.
	Le sélecteur de température n'est pas dans la position correcte.	Réglez la température entre le niveau de température 2 (••) et le niveau « max » du sélecteur de température.
Un liquide de couleur marron s'échappe de la semelle.	Des adoucissants d'eau de nature chimique, de l'eau distillée ou des additifs ont été versés dans le réservoir d'eau ou dans le chauffe-eau.	Ne versez jamais de produits dans le réservoir d'eau. Nettoyez la semelle à l'aide d'un chiffon humide et rincez le chauffe-eau.
Vous constatez un dégagement de fumée ou une odeur lors de la première mise en marche de l'appareil.	Certaines pièces ont été traitées à l'aide d'un enduit protecteur ou d'un lubrifiant qui s'évapore la première fois que le fer à repasser chauffe.	Cela est normal et cessera lorsque vous aurez utilisé le fer à repasser quelques fois. Si la fumée/l'odeur est toujours présente après avoir éteint l'appareil, contactez un service après-vente agréé Braun.
L'appareil émet un bruit intermittent associé à des vibrations.	De l'eau est en train d'être pompée dans le chauffe-eau.	Cela est normal. Vous n'avez rien à faire.
	Le réservoir d'eau est vide.	Remplissez le réservoir d'eau et pressez le bouton de réinitialisation.
La valve de nettoyage est difficile à dévisser.	Du tartre s'est formé et rend difficile l'ouverture de la valve de nettoyage.	Tournez le capuchon énergiquement. Pour éviter ce problème, rincez fréquemment le système.
Toutes les DEL clignotent.	Erreur du système.	Débranchez le système, rebranchez-le et appuyez sur le bouton marche/arrêt. Si ce problème persiste, éteignez immédiatement l'appareil et contactez un service après-vente agréé Braun.
De la vapeur s'échappe de la valve de nettoyage.	La valve de nettoyage n'est pas serrée correctement.	Éteignez l'appareil et serrez correctement la valve de nettoyage, sans exagérer. Remarque : la valve de nettoyage peut être chaude.
	Le joint de la valve de nettoyage est endommagé.	Éteignez immédiatement l'appareil et contactez un service après-vente agréé Braun.
Le fer à repasser est prêt mais aucune vapeur n'est émise.	L'alarme indiquant que le réservoir d'eau est vide à été réinitialisée sans que le réservoir soit rempli.	Remplissez le réservoir d'eau et appuyez plusieurs fois sur le bouton d'activation de la vapeur durant 1 minute jusqu'à ce que la pompe charge de l'eau dans le système.
		Éteignez l'appareil et attendez jusqu'à ce qu'il soit refroidi.
La LED  est toujours allumée bien que l'eau ait été remplie à nouveau.	Le bouton de réinitialisation n'a pas été enfoncé ou ne l'a pas été correctement.	Assurez-vous que le bouton soit correctement enfoncé.

Des modifications sont susceptibles d'être apportées sans préavis.

Veuillez ne pas jeter votre appareil avec vos déchets ménagers à la fin de sa durée de vie utile. L'élimination peut être effectuée dans un centre de services Braun ou à des points de collecte prévus à cet effet dans votre pays.



Español

Antes de empezar

Lea atenta y enteramente el folleto de instrucciones antes de usar la batidora.

Cuidado

-  Precaución: ¡superficies calientes! Los centros de planchado eléctricos combinan altas temperaturas y vapor caliente que podrían provocar quemaduras.
- Este dispositivo puede ser usado por niños de edades a partir de los 8 años en adelante, y personas con capacidades físicas, sensoriales o mentales reducidas, o falta de experiencia y conocimiento siempre que se les haya supervisado o proporcionado instrucciones con respecto al uso del dispositivo de una forma segura y que comprendan los peligros que este conlleva.
- Los niños no deben jugar con el aparato.
- Los niños no realizarán trabajos de limpieza y mantenimiento del usuario sin supervisión.
- Durante el funcionamiento y el enfriamiento, el dispositivo y su cable de alimentación deben mantenerse fuera del alcance de niños menores de 8 años.
- Si el cable de alimentación está dañado, para evitar riesgos debe reemplazarlo el fabricante, su agente de servicio o una persona cualificada de modo similar.
- Desenchufe siempre el centro de planchado antes de llenarlo de agua.
- El dispositivo debe utilizarse y dejarse sobre una superficie estable.
- Durante las pausas de planchado, coloque la plancha en posición vertical sobre su parte trasera de apoyo o sobre la superficie de apoyo de la plancha. Asegúrese de que la parte trasera de apoyo de la plancha se encuentra sobre una superficie estable.
- No debe dejarse el dispositivo desatendido cuando está conectado a la alimentación de red.
- No abrir la caldera durante el planchado.
- Durante el uso, los orificios presurizados no han de estar abiertos para efectuar operaciones de llenado, descalcificación, enjuague o inspección.
- No debe utilizarse el dispositivo si se ha caído, si presenta signos visibles de daños o si gotea. Revise los cables con regularidad en busca de daños.
- Nunca sumerja la unidad en agua u otros líquidos.
- Este aparato ha sido diseñado exclusivamente para el uso doméstico y para el procesamiento de cantidades propias en un hogar.
- Limpie todas las piezas antes de usarlas por primera vez o cuando se requiera siguiendo las instrucciones de la sección Mantenimiento y limpieza.
- Los cables no deben entrar nunca en contacto con objetos calientes, con la suela de la plancha, con agua ni con bordes cortantes.
- Antes de conectar el dispositivo a una toma de corriente, compruebe si el voltaje de esta se corresponde con el voltaje indicado en la parte inferior del dispositivo, y asegúrese también de estar usando una toma de corriente conectada a tierra.
- Cuando utilice un alargador, asegúrese de que este se encuentra en buen estado, de que tiene un enchufe con conexión a tierra y de que su potencia nominal se corresponde con la del dispositivo (16 A).

- La suela y la superficie de apoyo de la plancha pueden alcanzar temperaturas muy altas que podrían producir quemaduras. No las toque.

Descripción

I Unidad base

- 1 Botón de encendido/apagado
- 2 LED de encendido/apagado
- 3 LED de depósito de agua vacío
- 4 Botón de reinicio
- 5 Sistema LED de limpieza de cal
- 6 Regulador de vapor (solo ciertos modelos)
- 7 Superficie de apoyo de la plancha
- 8a Depósito de agua extraíble
- 8b Depósito de agua fijo
- 9 Cubierta transparente
- 10 Cable de alimentación
- 11 Válvula de limpieza
- 12 Sistema de bloqueo (solo en algunos modelos)

II Plancha

- 13 Cable doble
- 14 Botón de vapor
- 15 Selector de temperatura
- 16 Botón de golpe con precisión (solo en algunos modelos)
- 17 Luz de control de temperatura
- 18 Parte trasera de apoyo

(A) Llenado del depósito de agua

- Asegúrese de que el dispositivo se encuentra apagado y el sistema desenchufado.
- Extraiga el depósito de agua (8a) o abra el depósito de agua (8b).
- Llene el depósito de agua con agua del grifo, con cuidado de no superar el nivel máximo.
- Si el agua es extremadamente dura, le recomendamos que emplee una mezcla consistente en un 50% de agua del grifo y un 50% de agua destilada. No utilice nunca únicamente agua destilada. No agregue aditivos (p.ej. almidón). No emplee el agua condensada de la secadora.
- Inserte el depósito de agua (8a) o cierre el depósito de agua (8b).
- Coloque el dispositivo sobre una superficie nivelada y estable.

Nota:

Si usa dispositivos de filtrado, asegúrese de que el agua obtenida es de pH neutro.

LED de depósito de agua vacío

- Cuando el depósito de agua esté vacío, el LED (3) se enciende.
- Si desea continuar con el planchado al vapor, llene el depósito de agua (A).
- Pulse el botón de reinicio (4).

(B) Empezar a planchar

- Coloque la plancha sobre la superficie de apoyo de la plancha (7) o sobre su parte trasera de apoyo (18), enchufe el dispositivo y pulse el botón de encendido/apagado (1).
- La plancha comenzará a calentarse: Mientras esto sucede, la luz de control de temperatura (17) está encendida y el LED de encendido/apagado (2) parpadea.
- Una vez alcanzada la temperatura deseada, la luz de control de temperatura se apaga y el LED de encendido/apagado permanece encendido.
- Establezca la temperatura deseada con el selector de temperatura (15). El nivel de temperatura 1 (•) es adecuado para tejidos sintéticos, el nivel de temperatura 2 (••) para lana, seda y poliéster y el nivel de temperatura 3 (•••) para algodón y lino. Durante el uso, la luz de control de temperatura se enciende de vez en cuando para indicar que la plancha se está calentando.
- **Para el planchado al vapor**, establezca la temperatura entre el nivel de temperatura 2 (••) y "máx." en el selector de temperatura y pulse el botón de vapor (14) o el botón de golpe con precisión (16). Puede ajustar la cantidad de vapor girando el regulador de vapor (6). Recomendamos un ajuste de vapor medio para todas las prendas sintéticas y delicadas. Cuando se plancha lino, algodón o tejidos similares, recomendamos el ajuste máximo de vapor.
- **Planchado en seco:** No pulse el botón de vapor (14) o el botón de golpe con precisión (16).
- **Doble disparo de vapor:** Pulse el botón de vapor (14) o el botón de golpe con precisión (16) dos veces en una rápida sucesión de 1 segundo. Habrá una emisión continua de vapor durante unos segundos. Pulse el botón de vapor (14) o el botón de golpe con precisión (16) una vez más para detener la función.
- **Vapor vertical:** La plancha también puede utilizarse para planchar al vapor ropa colgada (B).
- La forma redonda única de la **suela de la plancha eloxal 3D** garantiza los mejores resultados de deslizamiento en zonas difíciles (por ej. botones, bolsillos, etc.)

(C) Golpe con precisión

- Presione el botón de golpe con precisión (16) completamente.
- Sale vapor solamente de la punta de la plancha.
- Si no presiona el botón por completo, es posible que salga algo de vapor por los orificios de vapor de la parte trasera de la suela de la plancha.

(D) Modo de suspensión de la caldera

En el modo de suspensión, la temperatura de la caldera baja para reducir el consumo eléctrico. Tenga en cuenta que la temperatura de la plancha no cambia.

- Se activa si no se ha producido emisiones de vapor durante 10 minutos.
- Para reiniciar el planchado con vapor, pulse el botón de vapor (14), el botón de reinicio (4) o el botón de golpe con precisión (16).

(E) Tras el planchado

- Pulse el botón de encendido/apagado (1) para apagar el dispositivo.
- Desenchufe el dispositivo y deje que se enfríe antes de guardarlo.
- Vacíe el depósito de agua.
- Si su modelo incorpora sistema de bloqueo (12), bloquee la plancha (F).

(F) Sistema de bloqueo

El sistema de bloqueo sirve para efectuar un almacenamiento seguro y sencillo del aparato. Cuando la plancha esté bloqueada, no levante ni transporte el dispositivo tirando del asa de la misma.

- Introduzca la suela de la plancha en la cavidad de la superficie de apoyo.
- Para bloquear la plancha, deslice el botón (12) hacia la plancha.
- Para desbloquear la plancha, deslice el botón (12). La plancha se desbloqueará.

(G) Eliminación de la cal

Para mantener un funcionamiento óptimo, debe descalcificarse el sistema cada 15 litros de consumo de agua (aproximadamente cada 8 llenados completos). El LED (5) parpadea.

- Primero, apague y desenchufe el aparato. Espere hasta que este se haya enfriado por completo (mínimo 2,5 horas).
- Vacíe el depósito de agua (E).
- Quite la plancha de la superficie de apoyo (si procede, desbloquee la plancha).

- Quite la cubierta transparente (9) y desenrosque la válvula de limpieza (11).
- Vacíe la caldera.
- Llene con 500 ml de agua del grifo. No utilice productos químicos, aditivos o eliminadores de cal.
- Enrosque la válvula de limpieza (11) para cerrar la caldera.
- Agite la base para que se enjuague, y a continuación vacíe la caldera.
- Repita este procedimiento una vez más.
- Tras finalizar el proceso de descalcificación, enchufe, encienda (1) y pulse el botón de reinicio (4) durante cinco segundos hasta que el LED (5) se apague.

Si el aparato está apagado sin descalcificar, el LED (5) comenzará a parpadear de nuevo cuando se vuelva a encender la plancha.

(H) Limpieza y mantenimiento

- Antes de limpiar el dispositivo, asegúrese siempre de que está apagado, desenchufado y se ha enfriado completamente.
- Limpie la suela de la plancha con un paño húmedo o seco. Nunca utilice paños abrasivos, vinagre u otros productos químicos.
- Para limpiar el material blando del asa, utilice un trapo húmedo.

Guía de resolución de problemas

PROBLEMA	CAUSA	SOLUCIÓN
El dispositivo no se enciende.	El dispositivo no está conectado a la toma de corriente.	Asegúrese de que el dispositivo se encuentra correctamente conectado y pulse el botón de encendido/apagado.
Sale vapor por debajo de la unidad base.	Se ha abierto el sistema de seguridad de presión «máx.».	Apague el aparato de inmediato y póngase en contacto con el servicio autorizado de atención al cliente de Braun.
Hay algunas gotas de agua de los orificios de la parte inferior de la suela de la plancha.	El agua se ha condensado dentro de los tubos porque es la primera vez que se usa vapor, o bien porque este no se ha usado durante mucho tiempo.	Pulse el botón de vapor varias veces con el dispositivo apartado de la tabla de planchar. De este modo se retira el agua fría del circuito de vapor.
	El selector de temperatura no se encuentra en la posición correcta.	Establezca la temperatura entre el nivel de temperatura 2 (●●) y "máx." en el selector de temperatura.
Sale un líquido de color marrón por la suela de la plancha.	Se han echado ablandadores, agua destilada o aditivos químicos en el agua del depósito de agua de la caldera.	No vierta nunca ningún producto en el depósito de agua. Limpie la suela de la plancha con un trapo húmedo y enjuague la caldera.
Percibe humo o cierto olor la primera vez que enciende el dispositivo.	Algunas piezas se han tratado con sellador/lubricante, que se evapora la primera vez que la plancha se calienta.	Esto es algo normal y cesará tras utilizar la plancha unas cuantas veces. Si el olor no cesa tras apagar la plancha, póngase en contacto con un servicio autorizado de atención al cliente de Braun.
El dispositivo emite un sonido intermitente y vibra.	Se está bombeando agua al interior de la caldera.	Esto es normal y no es necesario hacer nada.
	El depósito de agua está vacío.	Vuelva a llenar el depósito de agua y pulse el botón de reinicio.
Es difícil quitar la válvula de limpieza.	Los depósitos de cal dificultan la apertura de la válvula de limpieza.	Gire el tapón con fuerza. Para evitar este problema, enjuague el sistema con frecuencia.
Todos los LED parpadean.	Error del sistema.	Desenchufe el sistema, enchúfelo de nuevo y pulse el botón de encendido/apagado. Si persiste el problema, apague el dispositivo de inmediato y póngase en contacto con un servicio de atención al cliente autorizado de Braun.
Sale vapor de la válvula de limpieza.	La válvula de limpieza no está apretada correctamente.	Apague el aparato y apriete la válvula de limpieza correctamente, pero no la apriete en exceso. Nota: la válvula de limpieza puede estar caliente.
	La junta de la válvula de limpieza está dañada.	Apague el dispositivo de inmediato y póngase en contacto con un servicio autorizado de atención al cliente de Braun.
El sistema de planchado está listo, pero no sale vapor de la plancha.	La alarma de depósito de agua vacío se ha reiniciado sin rellenar el agua.	Llene el depósito de agua y pulse el botón de vapor varias veces durante un minuto hasta que la bomba cargue agua dentro del sistema.
		Apague el aparato y espere hasta que se haya enfriado.
El LED ● continúa enchufado aunque se ha llenado de agua.	El botón de reinicio no se ha pulsado o no se ha pulsado correctamente.	Asegúrese de que el botón de reinicio se ha pulsado correctamente.

Sujeto a modificaciones sin previo aviso.

No deseche el producto en la basura doméstica al final de su vida útil. Puede entregarlo en un Centro de Servicio Braun o en un punto de recogida adecuado para ello.



Português

Antes de Utilizar o seu Aparelho

Antes de utilizar este aparelho pela primeira vez, leia atenta e cuidadosamente as instruções de utilização.

Atenção

-  **Atenção: superfícies quentes!** As estações de engomagem elétricas combinam altas temperaturas com vapor quente, podendo provocar queimaduras.
- Este aparelho pode ser usado por crianças a partir dos 8 anos de idade e pessoas com limitações físicas, sensoriais ou mentais ou sem experiência e conhecimentos, se supervisionadas ou instruídas quanto ao uso seguro do aparelho e caso compreendam os perigos envolvidos.
- Não deixe que crianças brinquem com o aparelho.
- A limpeza e a manutenção a cargo do utilizador não devem ser realizadas por crianças sem supervisão.
- Durante o funcionamento e o arrefecimento, o aparelho e o respetivo cabo de alimentação devem ser mantidos fora do alcance de crianças com idade inferior a 8 anos.
- Em caso de dano, o cabo de alimentação tem de ser substituído pelo fabricante, por um seu agente de assistência técnica ou por pessoas igualmente qualificadas, com vista a evitar potenciais perigos.
- Desligue sempre a estação/o ferro da tomada antes de encher com água.
- O aparelho deve ser utilizado e pousado numa superfície estável.
- Durante as pausas na engomagem, coloque o ferro na vertical sobre o respetivo suporte de descanso ou no suporte do ferro. Certifique-se de que o suporte de descanso é colocado sobre uma superfície estável.

- O ferro não deve ser deixado sem vigilância enquanto estiver ligado à rede de alimentação.
- Não abra a caldeira durante a engomagem.
- Durante a utilização, os orifícios que estão sob pressão não devem ser abertos para enchimento, descalcificação, enxaguamento ou inspeção.
- O aparelho não deve ser utilizado se tiver caído, se existirem sinais visíveis de danos ou se apresentar fugas. Inspeccione regularmente os cabos quanto à existência de danos.
- Nunca submerja a unidade em água ou outros líquidos.
- Este aparelho foi concebido apenas para uso doméstico e para processar quantidades domésticas normais.
- Limpe todas as peças antes da primeira utilização ou conforme necessário, seguindo as instruções na secção “Cuidados e limpeza”.
- Os cabos não devem nunca entrar em contacto com objetos quentes, a base, água e arestas vivas.
- Antes de ligar a uma tomada, certifique-se de que a respetiva voltagem corresponde à voltagem impressa no fundo do aparelho e que a tomada está ligada à terra.
- Se usar um cabo de extensão, certifique-se de que este está em bom estado, tem uma ficha com ligação à terra e corresponde à potência nominal do aparelho (16 A).
- A base e o suporte do ferro de engomar podem atingir temperaturas muito altas, que poderão causar queimaduras. Não toque nestes.

Descrição

I Unidade da base

- 1 Botão On/Off
- 2 LED On/Off
- 3 LED de depósito de água vazio
- 4 Botão Reiniciar
- 5 LED de limpeza do sistema Calc
- 6 Regulador de vapor (apenas em certos modelos)
- 7 Suporte do ferro de engomar
- 8a Depósito de água removível
- 8b Depósito de água fixo
- 9 Cobertura transparente
- 10 Cabo de alimentação
- 11 Válvula de limpeza
- 12 Sistema de bloqueio (apenas em certos modelos)

II Ferro de engomar

- 13 Cabo duplo
- 14 Botão de vapor
- 15 Seletor de temperatura
- 16 Botão de jato de precisão (apenas em certos modelos)
- 17 Luz de controlo da temperatura
- 18 Suporte de descanso

(A) Encher o depósito de água

- Certifique-se de que o aparelho está desligado e o sistema está desconetado da tomada.
- Remova o depósito de água (8a) ou abra o depósito de água (8b).
- Encha o depósito de água com água da torneira, tendo atenção para não exceder o nível "max".
- Se a água for extremamente densa recomendamos que utilize uma mistura de 50% de água da torneira e 50% de água destilada. Nunca utilize apenas água destilada. Não adicione quaisquer aditivos (por ex. goma). Não utilize água de condensação de uma máquina de secar.
- Insira o depósito de água (8a) ou feche a abertura do depósito de água (8b).
- Coloque o aparelho numa superfície estável e nivelada

Nota:

Se utilizar dispositivos de filtragem, certifique-se de que a água obtida tem ph neutro.

LED de depósito de água vazio

- Quando o depósito de água está vazio, o LED (3) fica continuamente aceso.
- Se desejar continuar a engomar a vapor, reabasteça o depósito de água (A).
- Prima o botão reiniciar (4).

(B) Começar a engomar

- Coloque o ferro no respetivo suporte (7) ou no suporte de descanso (18), ligue o aparelho à tomada e prima o botão On/Off (1).
- O ferro começará a aquecer: Durante este processo, a luz de controlo da temperatura (17) fica continuamente acesa e o LED On/Off (2) fica a piscar.
- Assim que a temperatura desejada for atingida, a luz de controlo da temperatura apaga e o LED On/Off (2) fica continuamente aceso.
- Ajuste a temperatura desejada com o seletor de temperatura (15). O nível de temperatura 1 (•) é adequado para tecidos sintéticos, o nível de temperatura 2 (••) para lã, seda, poliéster e o nível de temperatura 3 (•••) para algodão e linho. Durante a utilização, a luz de controlo da temperatura acende de vez em quando para indicar que o ferro está a aquecer.
- **Para engomar a vapor**, ajuste a temperatura entre o nível de temperatura 2 (••) e "max" no selector de temperatura e prima o botão de vapor (14) ou o botão de jato de precisão (16). Pode ajustar a quantidade de vapor rodando o regulador de vapor (6).
Recomendamos um ajuste de vapor médio para todas as peças de roupa delicadas e sintéticas. Ao engomar linho, algodão ou tecidos idênticos, recomendamos o ajuste de vapor máximo.
- **Engomar a seco:** Não prima o botão de vapor (14) nem o botão de jato de precisão (16).
- **Disparador duplo:** Prima o botão de vapor (14) ou o botão de jato de precisão (16) duas vezes numa sucessão rápida dentro de 1 segundo. Ocorrerá uma emissão contínua de vapor durante alguns segundos. Prima o botão de vapor (14) ou o botão de jato de precisão (16) mais uma vez para parar a função.
- **Vapor vertical:** O ferro também pode ser utilizado para engomar a vapor peças de roupa penduradas (B).
- A forma única arredondada da **base 3D eloxal** garante os melhores resultados de deslizamento em partes difíceis (por ex. botões, bolsos, etc.).

(C) Jato de precisão

- Prima o botão de jato de precisão (16) completamente para baixo.
- O vapor sairá apenas da área da ponta da base.
- Se não o premir completamente para baixo, poderá também sair um pouco de vapor dos orifícios de vapor traseiros na base.

210 mm

(D) Modo de repouso da caldeira

No modo de repouso, a temperatura da caldeira diminui para reduzir o consumo de energia. Tenha em atenção que a temperatura do ferro permanece inalterada.

- É ativado caso não ocorra nenhuma emissão de vapor durante 10 minutos.
- Para reiniciar a engomagem a vapor, tem de ser premido o botão de vapor (14), o botão reiniciar (4) ou o botão de jato de precisão (16).

(E) Após a engomagem

- Prima o botão On/Off (1) para desligar o aparelho.
- Desligue da tomada e deixe o aparelho arrefecer antes de o guardar.
- Esvazie o depósito de água.
- Para modelos com sistema de bloqueio (12), bloqueie o ferro (F).

(F) Sistema de bloqueio

O sistema de bloqueio pode ser utilizado para um armazenamento seguro e fácil do aparelho. Não levante nem transporte o aparelho pela pega do ferro bloqueado.

- Coloque a base no entalhe no suporte do ferro de engomar.
- Para bloquear o ferro, empurre o botão deslizante (12) em direção ao ferro.
- Para desbloquear o ferro, empurre o botão deslizante (12) para baixo. O ferro será libertado.

(G) Descalcificação

Para manter um excelente desempenho, o sistema deve ser descalcificado após cada 15 litros de consumo de água (cerca de 8 reabastecimentos completos). O LED (5) fica a piscar.

- Primeiro, desligue o aparelho e retire a ficha da tomada. Aguarde até o aparelho arrefecer (no mínimo 2,5 horas).
- Esvazie o depósito de água (E).
- Remova o ferro do respetivo suporte (se aplicável, desbloqueie o ferro).
- Remova a cobertura transparente (9) e desaperte a válvula de limpeza (11).
- Esvazie a caldeira.
- Verta 500 ml apenas de água da torneira. Não utilize quaisquer químicos, aditivos ou removedor de calc.
- Aperte a válvula de limpeza (11) para fechar a caldeira.
- Agite a unidade da base para lavar, e de seguida esvazie a caldeira.
- Repita este procedimento mais uma vez.

- Após terminar o procedimento de descalcificação, ligue a ficha à tomada, ligue o aparelho (1) e prima o botão reiniciar (4) durante 5 segundos até o LED (5) apagar.

Se o aparelho for desligado sem descalcificação, o LED (5) começará a piscar novamente da próxima vez que for ligado.

(H) Limpeza e manutenção

- Antes da limpeza, certifique-se sempre de que o aparelho está desligado, desconetado da tomada e que arrefeceu completamente.
- Limpe a base com um pano húmido ou seco. Nunca utilize esfregões, vinagre ou outros químicos.
- Para limpar o material macio na pega, utilize um pano húmido.

Guia de resolução de problemas

PROBLEMA	CAUSA	SOLUÇÃO
O aparelho não liga.	O aparelho não está ligado a uma tomada elétrica.	Certifique-se de que o aparelho está ligado corretamente e prima o botão On/Off.
O vapor sai por baixo da unidade da base.	O sistema de segurança de pressão "max" foi aberto.	Desligue o aparelho imediatamente e contacte um Centro de Assistência ao Cliente Braun autorizado.
Saem algumas gotas de água dos orifícios no fundo da base.	A água condensou no interior dos tubos porque o vapor está a ser utilizado pela primeira vez ou não foi utilizado durante algum tempo.	Prima o botão de vapor várias vezes afastado da tábua de engomar. Isto irá eliminar a água fria do circuito de vapor.
	O seletor de temperatura não está na posição correta.	Ajuste a temperatura entre o nível de temperatura 2 (●●) e "max" no seletor de temperatura.
Existem fugas de líquido acastanhado da base.	Foram vertidos amaciadores químicos de água, água destilada ou aditivos no depósito de água ou na caldeira.	Nunca verta produtos no depósito de água. Limpe a base com um pano húmido e lave a caldeira.
Na primeira vez que o aparelho é ligado, aparece um fumo/odor.	Algumas peças foram tratadas com isolante/lubrificante que evapora na primeira vez que o ferro aquece.	Isto é normal e deixará de ocorrer quando tiver utilizado o ferro algumas vezes. Se o fumo/odor persistir depois de desligar o aparelho, contacte um Centro de Assistência ao Cliente Braun autorizado.
O aparelho emite um ruído intermitente associado a vibrações.	Está a ser bombeada água para a caldeira.	Isto é normal e não é necessária nenhuma ação.
	O depósito de água está vazio.	Reabasteça o depósito de água e prima o botão reiniciar.
A válvula de limpeza é difícil de desapertar.	O calcário tornou difícil a abertura da válvula de limpeza.	Rode a tampa com força. Para evitar o problema, lave o sistema com frequência.
Todos os LEDs estão a piscar.	Erro do sistema.	Desconete o sistema, ligue-o novamente e prima o botão On/Off. Se este problema persistir, desligue o aparelho imediatamente e contacte um Centro de Assistência ao Cliente Braun autorizado.
O vapor sai da válvula de limpeza.	A válvula de limpeza não está apertada corretamente.	Desligue o aparelho e aperte a válvula de limpeza corretamente, mas não excessivamente. Nota: a válvula de limpeza pode estar quente.
	A vedação da válvula de limpeza está danificada.	Desligue o aparelho imediatamente e contacte um Centro de Assistência ao Cliente Braun autorizado.
O sistema de engomar está operacional, mas não ocorre emissão de vapor a partir do ferro.	O fim do alarme de água foi repostado sem reabastecimento de água.	Reabasteça o depósito de água e prima o botão de vapor várias vezes durante 1 minuto até a bomba carregar água para dentro do sistema.
		Desligue o aparelho e aguarde até ter arrefecido.
O LED  continua aceso, apesar de se ter reabastecido o aparelho com água.	O botão de reset não foi premido ou foi premido incorretamente.	Certifique-se de que o botão de reset é premido corretamente.

Sujeito a alterações sem aviso prévio.

Não elimine o produto no lixo doméstico no fim da sua vida útil. A eliminação pode ser efetuada num Centro de Assistência da Braun ou em pontos de recolha adequados disponíveis.



Italiano

Prima dell'utilizzo

Prima di usare il prodotto, leggere attentamente e interamente le istruzioni.

Attenzione

-  **Attenzione: Superfici calde!** Le stazioni elettriche per la stiratura combinano temperature elevate e vapore caldo che potrebbero causare ustioni.
- Questo apparecchio può essere utilizzato da bambini di età superiore a 8 anni e persone con capacità fisiche, sensoriali o mentali ridotte o mancanza di esperienza e conoscenza, a patto che siano supervisionate o istruite sull'utilizzo sicuro dell'apparecchio e comprendano i potenziali rischi.
- I bambini non devono giocare con l'apparecchio.
- Pulizia e manutenzione non devono essere eseguite da bambini senza supervisione.
- Durante l'utilizzo e nella fase di raffreddamento, tenere l'apparecchio e il cavo di alimentazione fuori dalla portata dei bambini con età inferiore a 8 anni.
- Se il cavo di alimentazione è danneggiato, deve essere sostituito dal produttore, dal suo agente addetto all'assistenza o da altre persone similmente qualificate al fine di evitare pericoli.
- Scollegare sempre la stazione per la stiratura/il ferro da stiro dalla rete elettrica prima di riempire con acqua.
- Utilizzare e appoggiare l'apparecchio su una superficie stabile.
- Durante le pause nel processo di stiratura, posizionare il ferro da stiro verticalmente sul suo tallone di appoggio oppure sulla superficie di appoggio per il ferro. Assicurarsi che il

tallone di appoggio sia posizionato su una superficie stabile.

- Non lasciare il ferro da stiro incustodito mentre è collegato alla rete elettrica.
- Non aprire la caldaia in fase di stiratura.
- Durante l'uso, gli orifizi sotto pressione non devono essere aperti per operazioni di riempimento, decalcificazione, risciacquo o ispezione.
- Non utilizzare il ferro da stiro se è caduto o se presenta segni visibili di danneggiamento o perdite. Controllare regolarmente i cavi per verificare che non ci siano danni.
- Non immergere l'unità in acqua o in altri liquidi.
- L'apparecchio è stato progettato solo per l'utilizzo domestico e per processare normali quantità adatte alla casa.
- Si prega di pulire tutte le parti precedentemente al primo utilizzo o come richiesto, seguendo le istruzioni nella sezione Manutenzione e Pulizia.
- I cavi non devono entrare in contatto con oggetti caldi, con la piastra del ferro, con acqua né con oggetti appuntiti.
- Prima di inserire la spina nella presa di corrente, verificare che il voltaggio disponibile corrisponda a quello stampato sulla base del dispositivo e che si stia utilizzando una presa con messa a terra.
- Se si utilizza una prolunga, accertarsi che questa sia in buono stato, che abbia una spina con collegamento a terra e che corrisponda al livello di potenza del dispositivo (16 A).
- La piastra del ferro e il piano di appoggio del ferro possono raggiungere temperature molto elevate che possono causare ustioni. Non toccare queste parti.

Descrizione

I Base

- 1 Tasto on/off
- 2 LED on/off
- 3 LED di segnalazione serbatoio vuoto
- 4 Tasto di ripristino
- 5 LED sistema di eliminazione calcare
- 6 Regolatore del vapore (solo alcuni modelli)
- 7 Superficie di appoggio per il ferro
- 8a Serbatoio dell'acqua rimovibile
- 8b Serbatoio dell'acqua fisso
- 9 Tappo trasparente
- 10 Cavo di alimentazione
- 11 Valvola di pulitura
- 12 Sistema di bloccaggio (solo alcuni modelli)

II Ferro da stiro

- 13 Cavo di stoffa
- 14 Tasto per il vapore
- 15 Selettore temperatura
- 16 Tasto per il getto di precisione (solo alcuni modelli)
- 17 Spia di controllo temperatura
- 18 Tallone d'appoggio

(A) Riempimento del serbatoio dell'acqua

- Assicurarsi che il sistema sia spento e che il cavo di alimentazione sia scollegato.
- Rimuovere il serbatoio dell'acqua (8a) o aprire il serbatoio dell'acqua (8b).
- Riempire il serbatoio dell'acqua con acqua di rubinetto senza superare il livello "max".
- Se si dispone di acqua molto dura raccomandiamo di utilizzare un 50% di acqua di rubinetto e un 50% di acqua distillata. Non utilizzare esclusivamente acqua distillata. Non aggiungere additivi (ad esempio appretto). Non utilizzare acqua di condensa di un'asciugatrice.
- Inserire il serbatoio dell'acqua (8a) o chiudere il serbatoio dell'acqua (8b).
- Posizionare l'apparecchio su una superficie piana e stabile.

Attenzione:

Se si utilizzano dispositivi di filtraggio, assicurarsi imperativamente che l'acqua ottenuta abbia un pH neutro.

LED di segnalazione serbatoio vuoto

- Quando il serbatoio dell'acqua è vuoto, la luce LED (3) si accende in maniera permanente.
- Se si desidera procedere con la stiratura a vapore, riempire il serbatoio dell'acqua (A).
- Premere il tasto di ripristino (4).

(B) Per cominciare la stiratura

- Posizionare il ferro da stiro sulla superficie di appoggio per il ferro (7) o sul tallone d'appoggio (18), collegare il cavo di alimentazione dell'apparecchio e premere il tasto on/off (1).
- Il ferro da stiro comincia a riscaldarsi: durante il riscaldamento, la spia di controllo temperatura (17) è accesa in maniera permanente e il LED on/off (2) lampeggia.
- Una volta raggiunta la temperatura desiderata, la spia di controllo temperatura si spegne e il LED on/off (2) si accende in maniera permanente.
- Impostare la temperatura desiderata con il selettore temperatura (15). Il livello di temperatura 1 (•) è adatto per i materiali sintetici, il livello di temperatura 2 (••) per lana, seta e poliestere e il livello di temperatura 3 (•••) per cotone e lino. Ogni tanto, durante l'utilizzo, la spia di controllo temperatura si accende indicando che il ferro da stiro si sta riscaldando.
- **Per la stiratura a vapore**, impostare la temperatura tra il livello 2 (••) e "max" utilizzando il selettore temperatura, quindi premere il tasto per il vapore (14) o il tasto per il getto di precisione (16). Ruotando il regolatore del vapore (6) è possibile modificare la quantità di vapore. Per i tessuti delicati o sintetici si raccomanda una quantità di vapore media. Per lino, cotone o tessuti simili, si raccomanda la quantità di vapore massima.
- **Stiratura a secco**: Non premere il tasto per il vapore (14) o il tasto per il getto di precisione (16).
- **Doppio azionamento**: Premere due volte il tasto per il vapore (14) o il tasto per il getto di precisione (16) in successione rapida nel giro di un secondo. Verrà emesso del vapore in modo continuo per alcuni secondi. Premere nuovamente il tasto per il vapore (14) o il tasto per il getto di precisione (16) per arrestare la funzione.
- **Vapore in verticale**: Il ferro da stiro può essere usato anche per emettere vapore su capi appesi (B).
- L'esclusiva forma arrotondata della **piastra Eloxal 3D** assicura una scorrevolezza perfetta nel ripassare il capo, perfino nei punti più difficili (come le tasche, vicino ai bottoni ecc).

(C) Getto di precisione

- Premere il tasto per il getto di precisione (16) fino in fondo.
- Il vapore verrà emesso solo dalla punta della piastra.
- Se il tasto non viene premuto fino in fondo è possibile che il vapore fuoriesca anche dai fori posizionati nella parte inferiore della piastra.

(D) Modalità pausa della caldaia

Nella modalità pausa la temperatura della caldaia si abbassa in modo da ridurre il consumo elettrico. Attenzione: la temperatura del ferro da stiro rimane invariata.

- Si attiva se non viene emesso vapore per 10 minuti.
- Per riprendere la stiratura a vapore premere il tasto per il vapore (14), il tasto di ripristino (4) o il tasto per il getto di precisione (16).

(E) Dopo la stiratura

- Premere il tasto on/off (1) per spegnere l'apparecchio.
- Scollegare il cavo di alimentazione e lasciar raffreddare l'apparecchio prima di riporlo.
- Svuotare il serbatoio dell'acqua.
- Per i modelli che dispongono di un sistema di bloccaggio (12), bloccare il ferro da stiro (F).

(F) Sistema di bloccaggio

Il sistema di bloccaggio può essere utilizzato per conservare l'apparecchio in maniera sicura e semplice.

Non sollevare o trasportare l'apparecchio tenendolo per l'impugnatura del ferro quando questo è bloccato.

- Posizionare la piastra nell'incavo sulla superficie d'appoggio per il ferro.
- Per bloccare il ferro, spingere la levetta (12) in direzione del ferro.
- Per sbloccare il ferro da stiro, premere il tasto sulla levetta (12). Il ferro è ora sbloccato.

(G) Disincrostazione

Per garantire un funzionamento ottimale è necessario decalcificare il sistema dopo ogni consumo di 15 litri di acqua (circa 8 riempimenti totali del serbatoio). Il LED (5) lampeggia.

- Innanzitutto spegnere l'apparecchio e scollegarlo dalla rete di alimentazione. Attendere finché l'apparecchio non sarà completamente freddo (minimo 2,5 ore).
- Svuotare il serbatoio dell'acqua (E).
- Rimuovere il ferro da stiro dalla superficie di appoggio (eventualmente sbloccarlo).
- Rimuovere il tappo trasparente (9) e svitare la valvola di pulitura (11).
- Svuotare la caldaia.
- Versare all'interno 500 ml di sola acqua di rubinetto. Non utilizzare prodotti chimici, additivi o decalcificanti.
- Avvitare la valvola per la pulitura (11) per richiudere la caldaia.

- Agitare la base per sciacquarla, quindi svuotare la caldaia.
- Ripetere nuovamente la procedura.
- Una volta conclusa la procedura di disincrostazione, collegare l'apparecchio alla rete di alimentazione, accenderlo (1) e premere il tasto di ripristino (4) per 5 secondi finché il LED (5) non si spegne.

Se l'apparecchio viene spento senza essere disincrostato, il LED (5) ricomincerà a lampeggiare alla successiva accensione.

(H) Pulitura e manutenzione

- Prima di procedere con la pulitura, assicurarsi sempre che l'apparecchio sia spento, scollegato dalla rete di alimentazione e che sia completamente freddo.
- Pulire la piastra con un panno umido o asciutto. Non utilizzare spugnette abrasive, aceto o altri prodotti chimici.
- Per pulire la superficie morbida del ferro utilizzare un panno umido.

Guida per la risoluzione dei problemi

PROBLEMA	CAUSA	SOLUZIONE
L'apparecchio non si accende.	L'apparecchio non è collegato alla presa di alimentazione elettrica.	Assicurarsi che l'apparecchio sia collegato correttamente e premere il tasto on/off.
Il vapore fuoriesce al di sotto della base.	Il sistema di sicurezza pressione "max" si è aperto.	Spegnere immediatamente l'apparecchio e contattare un servizio clienti Braun autorizzato.
Dai fori della piastra del ferro gocciola dell'acqua.	L'acqua si è condensata all'interno delle tubature poiché il vapore non viene utilizzato da un po' di tempo o lo si sta utilizzando per la prima volta.	Premere più volte il tasto per il vapore tenendo l'apparecchio lontano dall'asse da stiro. In tal modo si elimina l'acqua fredda dal circuito del vapore.
	Il selettore temperatura non è nella posizione corretta.	Impostare la temperatura tra il livello 2 (••) e il "max" sul selettore temperatura.
Dalla piastra del ferro fuoriesce un liquido scuro.	Nel serbatoio dell'acqua o nel bollitore sono stati versati prodotti chimici per l'addolcimento dell'acqua, acqua distillata o additivi.	Non versare alcun prodotto nel serbatoio dell'acqua. Pulire la piastra del ferro con un panno umido e risciacquare la caldaia.
Alla prima accensione dell'apparecchio compare del fumo o si percepisce uno strano odore.	Alcune parti sono state trattate con materiale isolante/ lubrificante. Tale materiale evapora quando l'apparecchio si riscalda per la prima volta.	Questo fenomeno è normale e scomparirà dopo i primi utilizzi. Se lo strano odore/il fumo permane anche dopo aver spento l'apparecchio, contattare un servizio clienti Braun autorizzato.
L'apparecchio produce un rumore intermittente accompagnato da vibrazioni.	L'acqua viene pompata nel caldaia.	Tale fenomeno è normale e non richiede alcun intervento.
	Il serbatoio dell'acqua è vuoto.	Riempire il serbatoio dell'acqua e premere il tasto di ripristino.
Svitare la valvola di pulitura risulta difficile.	Il calcare ha reso difficile l'apertura della valvola di pulitura.	Applicare maggiore forza. Per evitare il problema, risciacquare il sistema con frequenza.
Tutte le spie a LED lampeggiano.	Errore di sistema.	Scollegare il sistema dalla rete di alimentazione, collegarlo nuovamente e premere il tasto on/off. Se il problema permane, spegnere immediatamente l'apparecchio e contattare un servizio clienti Braun autorizzato.
Il vapore fuoriesce dalla valvola di pulitura.	La valvola di pulitura non è serrata correttamente.	Spegnere l'apparecchio e serrare correttamente la valvola di pulitura senza eccessiva forza. Attenzione: la valvola di pulitura potrebbe essere molto calda.
	La guarnizione della valvola di pulitura è danneggiata.	Spegnere immediatamente l'apparecchio e contattare un servizio clienti Braun autorizzato.
Il ferro da stiro è pronto ma non vi è alcuna emissione di vapore.	L'allarme di acqua terminata è stato arrestato senza riempire il serbatoio.	Riempire il serbatoio dell'acqua e premere più volte il tasto per il vapore per un minuto finché la pompa non avrà caricato l'acqua nel sistema.
		Spegnere l'apparecchio e attendere finché non sarà completamente freddo.
Il LED ● è ancora acceso nonostante l'acqua sia stata rabboccata.	Il tasto di ripristino non è stato premuto o non è stato premuto correttamente.	Accertarsi di premere il tasto di ripristino correttamente.

Soggetto a modifiche senza preavviso.

Non smaltire il prodotto insieme ai rifiuti domestici quando non più necessario. Il prodotto può essere smaltito presso un centro di assistenza Braun o un centro di raccolta adatto.



Nederlands

Vóór gebruik

Lees de handleiding voordat u het apparaat in gebruik neemt in zijn geheel zorgvuldig door.

Waarschuwing

-  **Opgelet: Warme oppervlakken!** Elektrische stoomstrijkijzers combineren hoge temperaturen en hete stoom, hetgeen kan leiden tot brandwonden.
- Dit apparaat mag worden gebruikt door kinderen ouder dan 8 jaar en personen met een fysieke, sensorische of mentale beperking indien zij het product onder begeleiding gebruiken of instructies hebben gekregen over het veilig gebruik van het apparaat en de gevaren inzien.
- Kinderen mogen niet met het apparaat spelen.
- Reiniging en gebruikersonderhoud mogen zonder toezicht niet door kinderen uitgevoerd worden.
- Tijdens de werking en het afkoelen moeten het toestel en het snoer ervan buiten het bereik van kinderen onder 8 jaar gehouden worden.
- Als het netsnoer beschadigd is, moet het vervangen worden door de fabrikant, diens onderhoudsvertegenwoordiger of personen met vergelijkbare kwalificaties om gevaarlijke situaties te voorkomen.
- Trek het snoer altijd uit het stopcontact voordat u het toestel vult met water.
- Het toestel moet gebruikt en geplaatst worden op een stabiel oppervlak.
- Tijdens pauzes tussen het strijken zet u het strijkijzer rechtop op zijn hielsteun of op de houder. Verzekert u ervan dat de hielsteun op een stabiel oppervlak staat.
- Het toestel mag niet zonder toezicht gelaten worden wanneer het is aangesloten op het lichtnet.
- Open het stoomreservoir niet tijdens het strijken.
- Tijdens het gebruik mogen de openingen die onder druk staan niet geopend worden voor het vullen, ontkalken, spoelen of inspecteren.
- Het toestel mag niet gebruikt worden indien het is gevallen, indien er zichtbare sporen van schade zijn of indien het lekt. Controleer het snoer regelmatig op schade.
- Dompel de eenheid nooit onder in water of andere vloeistoffen.
- Het apparaat is enkel ontworpen voor huishoudelijk gebruik en voor het verwerken van huishoudelijke hoeveelheden.
- Reinig alle onderdelen voor het eerste gebruik of wanneer nodig, volgens de instructies in de rubriek "Onderhoud en reiniging".
- De kabels mogen nooit in contact komen met warme voorwerpen, de zoolplaat, water of scherpe randen.
- Voordat u de stekker in het stopcontact steekt, controleert u of de spanning overeenstemt met de waarde afgedrukt aan de onderzijde van het toestel en of u een geaard stopcontact gebruikt.
- Wanneer u een verlengkabel gebruikt, controleer dan of die in goede staat verkeert, een stekker met aarding heeft en overeenstemt met het nominale vermogen van het toestel (16 A).
- De zoolplaat en strijkijzersteun kunnen erg hoge temperaturen bereiken, hetgeen tot brandwonden kan leiden. Raak ze niet aan.

Beschrijving

I Basiseenheid

- 1 Aan/Uit-knop
- 2 Aan/Uit-led
- 3 Led watertank leeg
- 4 Resetknop
- 5 Led kalkreinigingssysteem
- 6 Stoomregelaar (enkel bepaalde modellen)
- 7 Houder strijkijzer
- 8a Verwijderbare watertank
- 8b Vaste watertank
- 9 Doorzichtig deksel
- 10 Stroomsnoer
- 11 Reinigingsklep
- 12 Vergrendelsysteem (enkel bepaalde modellen)

II Strijkijzer

- 13 Dubbel snoer
- 14 Stoomknop
- 15 Temperatuurregelknop
- 16 Precisiestootknop (enkel bepaalde modellen)
- 17 Temperatuurcontrolelampje
- 18 Hielsteun

(A) De watertank vullen

- Vergewis u ervan dat het toestel is uitgeschakeld en de stekker uitgetrokken.
- Verwijder de watertank (8a) of open de watertank (8b).
- Vul de watertank met leidingwater, overschrijd daarbij het "max"-peil niet.
- Indien het water extreem hard is, wordt het aanbevolen om een mengsel van 50% leidingwater en 50% gedestilleerd water te gebruiken. Gebruik nooit uitsluitend gedestilleerd water. Voeg geen additieven toe (bijv. stijfjel). Gebruik geen condensatiewater van een droogtrommel.
- Steek de watertank (8a) in of sluit de opening van watertank (8b).
- Zet het toestel op een stabiel, effen oppervlak.

Opmerking:

Indien u filtertoestellen gebruikt, dient u ervoor te zorgen dat het verkregen water een neutrale ph heeft.

Led watertank leeg

- Wanneer de watertank leeg is, brandt de led (3) continu.
- Indien u verder wenst te stoomstrijken, vul dan de watertank (A) bij.
- Druk op de resetknop (4).

(B) Beginnen met strijken

- Zet het strijkijzer op de houder (7) of op zijn hielsteun (18), steek het toestel in het stopcontact en druk op de Aan/Uit-knop (1).
- Het strijkijzer zal beginnen op te warmen: Het temperatuurcontrolelampje (17) zal intussen continu branden en de Aan/Uit-led (2) zal knipperen.
- Zodra de gewenste temperatuur is bereikt, gaat het temperatuurcontrolelampje uit en de Aan/Uit-led (2) brandt continu.
- Stel de gewenste temperatuur in met de temperatuurregelknop (15). Temperatuurstand 1 (•) is geschikt voor synthetisch materiaal, temperatuurstand 2 (••) voor wol, zijde, polyester en temperatuurstand 3 (•••) voor katoen en linnen. Tijdens het gebruik gaat het temperatuurcontrolelampje af en toe branden om aan te geven dat het strijkijzer wordt opgewarmd.
- **Voor stoomstrijken** stelt u de temperatuur in tussen temperatuurstand 2 (••) en "max" op de temperatuurregelknop, en drukt u op de stoomknop (14) of precisiestootknop (16). U kunt de hoeveelheid stoom aanpassen door te draaien aan de stoomregelaar (6).
- Een gemiddelde stoominstelling wordt aanbevolen voor alle delicate en synthetische kleding. Voor het strijken van linnen, katoen of vergelijkbare stoffen wordt de maximale stoominstelling aanbevolen.
- **Droog strijken:** Druk niet op de stoomknop (14) of de precisiestootknop (16).
- **Dubbele activering:** Druk tweemaal snel na elkaar op de stoomknop (14) of de precisiestootknop (16) binnen 1 seconde. Gedurende enkele seconden zal continu stoom uitgestoten worden. Druk opnieuw op de stoomknop (14) of de precisiestootknop (16) om de functie te stoppen.
- **Verticale stoom:** Het strijkijzer kan ook gebruikt worden voor het stomen van hangende kleren (B).
- De unieke ronde vorm van de **3D-zoolplaat van eloxal** zorgt voor de beste resultaten bij het glijden over lastige delen (bijv. knoppen en zakken).

C) Precisiestoot

- Druk de precisiestootknop (16) volledig omlaag.
- Stoom komt enkel uit de tip van de zoolplaat.
- Indien u de knop niet volledig indrukt, kan ook wat stoom uit de achterste stoomgaten in de zoolplaat komen.

(D) Slaapstand boiler

In de slaapstand gaat de temperatuur van de boiler omlaag om het stroomverbruik te beperken. Merk op dat de temperatuur van het strijkijzer ongewijzigd blijft.

- Deze stand wordt geactiveerd indien er geen stoom uitgestoten werd in de laatste 10 minuten.
- Om het stroomstrijken opnieuw te starten, drukt u op de stoomknop (14), de resetknop (4) of de precisiestootknop (16).

(E) Na het strijken

- Druk op de Aan/Uit-knop (1) om het toestel uit te zetten.
- Trek de stekker uit het stopcontact en laat het toestel afkoelen voor opslag.
- Maak de watertank leeg.
- Voor modellen met vergrendelsysteem (12) vergrendelt u het strijkijzer (F).

(F) Vergrendelsysteem

Het vergrendelsysteem kan gebruikt worden voor een veilige en eenvoudige opslag van het toestel. Hef of vervoer het toestel niet aan het handvat van het vergrendelde strijkijzer.

- Zet de zoolplaat in de uitsparing op de houder van het strijkijzer.
- Om het strijkijzer te vergrendelen, duwt u de schuif (12) naar het strijkijzer.
- Om het strijkijzer opnieuw te ontgrendelen, drukt u de knop op de schuif (12) omlaag. Het strijkijzer zal vrijkomen.

(G) Ontkalken

Om een optimale werking te garanderen, moet het systeem na elke 15 liter waterverbruik (ongeveer 8 maal volledig bijvullen) worden ontkalkt. De led (5) knippert.

- Zet eerst het toestel uit en trek de stekker uit het stopcontact. Wacht tot het toestel volledig is afgekoeld (minimaal 2,5 uur).
- Maak de watertank (E) leeg.
- Haal het strijkijzer uit de houder (ontgrendel het zo nodig).
- Verwijder het doorzichtige deksel (9) en schroef de reinigingsklep (11) los.
- Maak de boiler leeg.
- Giet slechts 500 ml leidingwater erin. Gebruik geen chemische stoffen, additieven of kalkverwijderaar.
- Schroef de reinigingsklep (11) dicht om de boiler te sluiten.
- Schud de basiseenheid om te spoelen, maak dan de boiler leeg.

- Herhaal deze procedure nog eenmaal.
- Na afloop van het ontkalken steekt u de stekker in het stopcontact, zet u het toestel aan (1) en drukt u op de resetknop (4) gedurende 5 seconden tot de led (5) uitgaat.

Indien het toestel wordt uitgeschakeld zonder te ontkalken, zal de led (5) opnieuw beginnen te knipperen bij de volgende keer inschakelen.

(H) Reiniging en onderhoud

- Vergewis u er vóór de reiniging altijd van dat het toestel is uitgeschakeld, de stekker is uitgetrokken en het toestel volledig afgekoeld.
- Veeg de zoolplaat schoon met een vochtige of een droge doek. Gebruik nooit schuurspunzen, azijn of andere chemische stoffen.
- Gebruik een vochtige doek om het zachte materiaal aan het handvat te reinigen.

Gids voor het oplossen van problemen

PROBLEEM	OORZAAK	OPLOSSING
Het toestel kan niet ingeschakeld worden.	De stekker is niet in een stopcontact gestoken.	Controleer of het toestel juist is aangesloten en druk op de Aan/Uit-knop.
Er komt stoom naar buiten onder de basiseenheid.	Het veiligheidssysteem voor maximumdruk is geopend.	Zet het toestel onmiddellijk uit en neem contact op met een erkende klantenservice van Braun.
Er komen enkele waterdruppels uit de gaten aan de onderzijde van de zoolplaat.	Er is water gecondenseerd in de buizen omdat stoom voor het eerst wordt gebruikt of geruime tijd niet werd gebruikt.	Druk meermaals op de stoomknop weg van de strijkplank. Hierdoor wordt koud water verwijderd uit het stoomcircuit.
	De temperatuurregelknop bevindt zich niet in de juiste positie.	Stel de temperatuur in tussen temperatuurstand 2 (●●) en "max" op de temperatuurregelknop.
Bruine vloeistof lekken uit de zoolplaat.	Chemische waterverzachters, gedestilleerd water of additieven werden in de watertank of boiler gegoten.	Giet nooit producten in de watertank. Reinig de zoolplaat met een vochtige doek en spoel de boiler.
De eerste maal dat het toestel wordt aangezet, merkt u rook/geur op.	Sommige onderdelen zijn behandeld met afdicht- of smeermiddel, dat verdampt de eerste maal dat u het strijkijzer opwarmt.	Dit is normaal en zal stoppen wanneer u het strijkijzer enkele malen hebt gebruikt. Indien de rook/geur blijft aanhouden nadat het toestel werd uitgezet, neem dan contact op met een erkende klantenservice van Braun.
Het toestel zendt een intermitterend geluid uit met trillingen.	Er wordt water in de boiler gepompt.	Dit is normaal en er is geen actie vereist.
	De watertank is leeg.	Vul de watertank bij en druk op de resetknop.
De reinigingsklep kan moeilijk losgedraaid worden.	Door kalkvorming gaat de reinigingsklep moeilijk open.	Draai krachtig aan de dop. Om het probleem te vermijden, spoelt u het systeem regelmatig.
Alle leds knipperen.	Systeemfout.	Trek de stekker van het systeem uit en steek hem opnieuw in, druk daarna op de Aan/Uitknop. Indien het probleem zich blijft voordoen, zet het toestel dan onmiddellijk uit en neem contact op met een erkende klantenservice van Braun.
Er komt stoom uit de reinigingsklep.	De reinigingsklep is niet juist vastgedraaid.	Zet het toestel uit en draai de reinigingsklep stevig maar niet te veel vast. Opmerking: de reinigingsklep kan warm zijn.
	De pakking van de reinigingsklep is beschadigd.	Zet het toestel onmiddellijk uit en neem contact op met een erkende klantenservice van Braun.
Het strijksysteem is klaar, maar er wordt geen stoom uitgestoten.	Het alarm van watertekort werd teruggezet zonder water bij te vullen.	Vul de watertank bij en druk verscheidene malen op de stoomknop gedurende 1 minuut tot de pomp water in het systeem laadt.
		Zet het toestel uit en wacht tot het is afgekoeld.
LED ● blijft branden hoewel water is bijgevuld.	De resetknop werd niet of niet juist ingedrukt.	Zorg ervoor dat de resetknop juist wordt ingedrukt.

Onderhevig aan wijzigingen zonder voorafgaande kennisgeving.

Gooi het product niet bij het huishoudelijk afval aan het eind van zijn levensduur. Breng het voor verwijdering naar een Servicecentrum van Braun of naar een geschikt inzamelpunt in uw land.



Dansk

Før ibrugtagning

Læs venligst instruktionerne grundigt og fuldstændigt inden brug af apparatet.

Bemærk

-  Forsigtig: Varme overflader!
Elektriske strygestationer kombinerer høje temperaturer og varm damp, som kan forårsage forbrændinger.
- Dette apparat kan bruges af børn fra 8 år og opefter og af personer med reducerede fysiske, sensoriske eller mentale evner eller mangel på erfaring og viden, hvis disse har modtaget vejledning eller instruktion i sikker brug af apparatet og forstår de farer, der er forbundet hermed.
- Børn må ikke lege med apparatet.
- Rengøring og brugerens vedligeholdelse må ikke foretages af børn uden opsyn.
- Under brug og nedkøling af apparatet skal strømforsyningsledningen holdes uden for mindre børns rækkevidde.
- Hvis netledningen er beskadiget, skal den udskiftes af producenten eller dennes serviceværksted eller af en kvalificeret fagmand for at undgå enhver risiko.
- Strygestationen skal altid frakobles strømforsyningen før påfyldning af vand.
- Apparatet skal anvendes og henstilles på et stabilt underlag.
- Ved pauser under strygningen sættes strygejernets opret på strygejernshælen eller i strygejernsholderen. Strygejernshælen skal placeres på et stabilt underlag.
- Apparatet må ikke efterlades uden opsyn, mens det er tilsluttet strømforsyningen.
- Kedlen må ikke åbnes under strygning.

- Når de tryksatte åbninger er i brug, må de ikke åbnes for påfyldning, afkalkning, skylning eller kontrol.
- Apparatet må ikke anvendes, hvis det er faldet på gulvet eller har synlige tegn på beskadigelser, eller hvis det lækker. Kontrollér jævnligt ledningerne for beskadigelser.
- Neddyp aldrig enheden i vand eller andre væsker.
- Dette apparat er designet til brug i husholdningen og til mængder, som normalt indgår i en husholdning.
- Rengør alle dele før første brug eller efter behov ved at følge anvisningerne i afsnittet om pleje og rengøring.
- Ledningerne må aldrig komme i kontakt med varme genstande, strygesålen, vand og skarpe kanter.
- Før tilslutning til en stikkontakt, skal det kontrolleres, hvorvidt spændingen svarer til den spænding, der er trykt på bunden af enheden, og at der bruges en jordet stikkontakt.
- Når der bruges en forlængerledning, så pas på, at den er i god stand, har et stik med jordforbindelse og svarer til strømstyrken på enheden (16A).
- Strygesålen og strygejernets underlag kan nå meget høje temperaturer, der kan føre til forbrændinger. Rør ikke ved nogen af delene.

Beskrivelse

I Baseenhed

- 1 On-/Off-knap
- 2 On-/Off LED
- 3 Vandbeholder tom LED
- 4 Nulstillingsknap
- 5 Afkalkningsystem LED
- 6 Dampregulering (kun visse modeller)
- 7 Strygejernsholder
- 8a Aftagelig vandbeholder
- 8b Fast vandbeholder
- 9 Transparent dæksel
- 10 Strømkabel
- 11 Rengøringsventil
- 12 Låsesystem (kun visse modeller)

II Strygejern

- 13 Dobbelt kabel
- 14 Dampknap
- 15 Temperaturvælger
- 16 Dampstråleknap (kun visse modeller)
- 17 Temperaturkontrollampe
- 18 Strygejernshæl

(A) Påfyldning af vandbeholderen

- Sørg for, at apparatet er slukket og systemet er frakoblet strømforsyningen.
- Fjern vandbeholderen (8a) eller åbn vandbeholder (8b).
- Fyld vandbeholderen med postevand, og sørg for at "max"-niveaueet ikke overstiges.
- Hvis vandet er meget hårdt, anbefales det at bruge en blanding af 50 % postevand og 50 % destilleret vand. Undgå kun at bruge destilleret vand. Undlad at tilføje additiver (f.eks. stivelse) Brug ikke kondensvand fra en tørretumbler.
- Indsæt vandbeholderen (8a) eller luk vandbeholders åbning (8b).
- Sæt apparatet på en stabil, jævn overflade.

Bemærk:

Hvis du bruger filtreret vand, skal du være helt sikker på, at vandet har neutral pH.

Vandbeholder tom LED

- Når vandbeholderen er tom, lyser LED (3) fast.
- Hvis du ønsker at fortsætte med dampstrygning, skal beholderen påfyldes (A).
- Tryk på nulstillingsknappen (4).

(B) Start stryging

- Placér strygejernet på strygejernsholderen (7) eller på strygejernets hæl (18), sæt stikket i stikkontakten og tryk på On/Off-knappen(1).
- Strygejernet opvarmes: Mens det sker, lyser temperaturlampen (17) fast og On/Off LED (2) blinker.
- Når den ønskede temperatur er nået slukker temperaturlampen og On/Off LED (2) tænder.
- Vælg den ønskede temperatur på temperaturvælgeren (15). Temperaturniveau 1 (●) er egnet for syntetiske materialer, temperaturniveau 2 (●●) for uld, silke, polyester og temperaturniveau 3 (●●●) for bomuld og linned. Under brugen vil temperaturlampen tænde og angive at strygejernet varmer op.
- **For dampstrygning**, sæt temperaturen mellem temperaturniveau 2 (●●) og "max" på temperaturvælgeren og tryk på dampknappen (14) eller dampstråleknapen (16). Du kan justere dampmængden ved at dreje på dampregulatoren (6).
- Vi anbefaler en mellemindstilling for damp for alle delikate og syntetiske stoffer. Ved stryging af linned, bomuld eller lignende materialer, an-befaler vi den maksimale dampindstilling.

- **Tør stryging:** Tryk ikke på dampknappen (14) eller dampstråleknapen (16).
- **Dobbelt udløser:** Tryk på dampknappen (14) eller dampstråleknapen (16) to gange indenfor 1 sekund. Der vil ske en kontinuerlig dampudgang i nogle sekunder. Tryk på dampknappen (14) eller dampstråleknapen (16) igen for at stoppe funktionen.
- **Lodret damp:** Strygejernet kan også bruges til at dampstryge ophængte klædestykker (B).
- Den enestående runde form på **3D eloxal sålpladen** giver fremragende resultater ved stryging af vanskelige dele (f.eks. knapper, lommer m.m.).

C) Dampstråle

- Tryk dampstråleknapen (16) helt ned.
- Der vil kun komme damp ud fra spidsen af strygejernet.
- Hvis du ikke trykker knappen helt ned, vil der også komme lidt damp ud fra de bageste huller i sålen.

(D) Vandbeholder dvaletilstand

I dvaletilstand sænkes temperaturen i kedlen for at reducere strømforbruget. Bemærk venligst, at temperaturen på strygejernet forbliver uændret.

- Den aktiveres hvis der ikke har været dampudledning i 10 minutter.
- For at genstarte dampstrygning trykkes enten dampknappen (14), nulstillingsknappen (4) eller dampstråleknapen (16).

(E) Efter stryging

- Tryk på On/Off-knappen (1) for at slukke for apparatet.
- Træk stikket ud fra stikkontakten og lad apparatet køle af før det opbevares.
- Tøm vandbeholderen.
- På modeller med låsesystem (12); lås strygejernet (F).

(F) Låsesystem

Låsesystemet kan bruges til sikker og nem opbevaring af strygejernet. Undgå at løfte eller bære apparatet ved håndtaget på det fastlåste strygejern.

- Anbring sålen i fordybningen på holderen.
- Skub skyderen (12) mod strygejernet for at låse strygejernet.
- For at oplåse strygejernet trykkes på knappen på skyderen (12). Strygejernet kan tages ud.

(G) Afkalkning

For optimal funktion skal systemet afkalkes efter brug af 15 liter vand (ca. 8 hele påfyldninger). LED (5) blinker.

- Først slukkes strygejernet og stikket tages ud. Vent til apparatet er kølet helt af (mindst 2½ time).
- Tøm vandbeholderen (E).
- Fjern strygejernet fra holderen (oplås hvis relevant).
- Fjern det transparente dæksel (9) og skru renseventilen af (11).
- Tøm kedlen.
- Påfyld 500 ml postevand. Benyt ikke kemikalier, tilsætninger eller kalkfjerner.
- Skru renseventilen (11) på for lukning af kedlen.
- Ryst baseenheden for at skylle og hæld vandet ud.
- Gentag proceduren en gang til.
- Efter afsluttet afkalkning, sættes stikket i, der tændes (1) og trykkes på nulstillingsknappen (4) i 5 sekunder indtil LED (5) slukker

Hvis strygejernet slukkes uden afkalkning, vil LED (5) begynde at blinke når det tændes igen.

(H) Rengøring og vedligeholdelse

- Sørg for, at apparatet er slukket, stikket taget ud og er helt afkølet, før rengøring.
- Tør sålen af med en fugtig eller tør klud. Brug aldrig skuresvampe, eddike eller andre kemikalier.
- Brug en blød klud til at rengøre det bløde materiale på håndtaget.

Fejlfindingsvejledning

PROBLEM	ÅRSAG	LØSNING
Apparatet tænder ikke.	Apparatet er ikke tilsluttet strømforsyningen.	Sørg for, at apparatet er korrekt tilsluttet og tryk på On/Off-knappen.
Der kommer damp ud fra baseenheden.	"max"-tryk sikkerhedssystemet er åbent.	Sluk straks for strygejernet og kontakt en autoriseret Braunkundeservice.
Der drypper en smule vand fra hullerne i bunden af sålen.	Der er kondenseret vand i rørene fordi der anvendes damp for første gang eller er ikke blevet anvendt i længere tid.	Tryk på dampknappen flere gange mens strygejernet holdes væk fra strygebrættet. Dette fjerner koldt vand fra dampkredsløbet.
	Temperaturknappen er ikke i den korrekte position.	Sæt temperatur mellem temperaturniveau 2 (••) og "max" på temperaturknappen.
Der lækker brun væske fra sålen.	Kemiske blødgøringsmidler eller additiver er blevet påfyldt vandbeholderen eller kedlen.	Der må aldrig tilføjes produkter i vandbeholderen. Rengør sålen med en fugtig klud og skyl kedlen.
Første gang apparatet tilsluttes afgives en smule røg/lugt.	Visse dele er behandlet med tætnings-/smøremiddel, som fordampes første gang strygejernet opvarmes.	Dette er normalt og stopper, når du har brugt strygejernet et par gange. Hvis røg/lugt stadig er til stede efter slukning af strygejernet, kontaktes Braun kundeservice.
Apparatet afgiver en intermitterende lyd i forbindelse med vibrationer.	Der pumpes vand ind i kedlen.	Dette er normalt og der skal ikke foretages noget.
	Vandbeholderen er tom.	Påfyld vandbeholderen og tryk på nulstillingsknappen.
Renseventilen er svær at skrue ud.	Kalk har blokeret renseventilen.	Brug kraft for at dreje dækslet. Sørg for at rengøre systemet jævnlige for at undgå dette problem.
Alle LED blinker.	Systemfejl.	Træk stikket ud af stikkontakten, sæt stikket i igen og tryk på On/Off-knappen. Hvis problemet vedvarer, skal du straks slukke for apparatet og kontakte en autoriseret Braun kundeservice.
Der kommer damp ud fra renseventilen.	Renseventilen er ikke lukket korrekt.	Sluk for strygejernet og spænd renseventilen korrekt, men den må ikke overspændes. Bemærk; renseventilen kan være varm.
	Renseventilens pakning er skadet.	Sluk straks for apparatet og kontakt en autoriseret Braun-kundeservice.
Strygesystemet er klart, men der kommer ikke damp fra strygejernet.	Vandslutalarm er nulstillet uden påfyldning af vand.	Påfyld vandbeholder og tryk på dampknappen flere gange i 1 minut indtil pumpen leverer vand til systemet.
		Sluk for strygejernet og vent til det er kølet af.
LED'en  er stadig tændt, selv om der er fyldt vand på igen.	Nulstillingsknappen er ikke blevet trykket eller er ikke trykket korrekt.	Sørg for, at der trykkes korrekt på nulstillingsknappen.

Ret til ændringer uden varsel forbeholdes.

Bortskaf ikke dette produkt som husholdningsaffald efter udstået levetid. Bortskaffelse kan ske på Braun servicecenter eller passende indsamlingssted.



Norsk

Før bruk

Les hele bruksanvisningen nøye før du begynner å bruke apparatet.

Advarsel

-  Forsiktig: Varme overflater! Elektriske strykestasjoner kombinerer høye temperaturer med varm damp som kan gi brannskader.
- Denne enheten kan brukes av barn fra 8 år og oppover, og personer med reduserte fysiske, sensoriske, eller mentale evner, eller som mangler erfaring og kunnskap, dersom de har fått opplæring eller instruksjoner om hvordan apparatet brukes på en sikker måte og forstår farene ved bruk.
- Barn skal ikke leke med apparatet.
- Rengjøring og vedlikehold må ikke gjøres av barn med mindre de er under tilsyn.
- Ved bruk og under nedkjøling skal apparatet og dets strømledning holdes utenfor rekkevidde for barn under 8 år.
- Hvis strømledningen er skadet må den skiftes av produsenten, et av deres serviceverksteder eller en annen kvalifisert person, for å unngå fare.
- Trekk alltid ut stikkkontakten til stasjonen/strykejernet før det fylles med vann.
- Apparatet må brukes og lagres på en stabil overflate.
- Ved opphold i strykingen plasseres strykejernet i stående stilling på endestøtten eller strykejernstøtten. Påse at endestøtten er plassert på en stabil overflate.
- Apparatet må ikke bli stående uten tilsyn mens det er koblet til strømforsyningen.
- Ikke åpne damprommet under stryking.
- Under drift må du ikke åpne påfyllings-, avkalkings-, skylle- og

inspeksjonsåpninger som står under trykk.

- Apparatet må ikke brukes hvis det har falt på gulvet, om det er tydelige tegn til skade eller om det lekker. Ledningene skal sjekkes jevnlig for skader.
- Enheten må aldri dyppes i vann eller andre væsker.
- Dette apparatet er kun beregnet til bruk i husholdninger og for tilberedning av mengder som er vanlige i privathusholdninger.
- Vennligst rengjør alle deler før de benyttes første gang eller når det kreves, og følg instruksjonene i avsnittet Pleie og Rengjøring.
- Ledningene skal aldri komme i kontakt med varme objekter, såleplaten, vann eller skarpe kanter.
- Før du setter støpslet i stikkkontakten, skal du sjekke at spenningen stemmer overens med spenningsangivelsen på etiketten under apparatet, og at du benytter en jordet stikkontakt.
- Ved bruk av en forlengelseskabel skal det påses at den er i god stand, har en plugg med jordingsforbindelse og stemmer overens med apparatets nominelle effekt (16A).
- Såleplate og jernstøtte kan oppnå svært høye temperaturer som kan føre til brannskader. Ikke rør dem.

Beskrivelse

I Base-enhet

- 1 På/Av-knapp
- 2 På/Av LED
- 3 Vanntank er tom LED
- 4 Tilbakestillingsknapp
- 5 Kalkrengjøringsystem LED
- 6 Dampregulator (kun visse modeller)
- 7 Strykejernstøtte
- 8a Avtakbar vanntank
- 8b Fast vanntank
- 9 Gjennomiktig deksel
- 10 Strømledning
- 11 Rengjøringsventil
- 12 Låsesystem (kun på visse modeller)

II Strykejern

- 13 Dobbel ledning
- 14 Dampknapp
- 15 Temperaturvelger
- 16 Knapp for presisjonsstøt (kun på visse modeller)
- 17 Lys for temperaturkontroll
- 18 Hælhviler

(A) Fylling av vanntanken

- Påse at apparatet er slått av og strømledningen trukket ut.
- Fjern vanntanken (8a) eller åpne vanntanken (8b).
- Fyll tanken med vann fra springen. Påse for at det ikke fylles over "max"-merket.
- Hvis du har ekstremt hardt vann anbefaler vi at du fyller med en blanding av 50 % vann fra springen og 50 % destillert vann. Bruk aldri bare destillert vann. Tilsett aldri additiver (for eks. stivelse). Bruk aldri kondensert vann fra en tørketrommel.
- Sett tilbake vanntanken (8a) eller steng vanntankåpningen (8b).
- Plasser apparatet på en flat og stabil overflate.

Merk:

Hvis du bruker et filtreringssystem må du påse at vannet som brukes har nøytral pH-verdi.

Tom vanntank LED

- Når vanntanken er tom tennes LED (3) og lyser kontinuerlig.
- Hvis du ønsker å fortsette å stryke med damp må vanntanken (A) fylles.
- Trykk tilbakestillingsknappen (4).

(B) Begynn stryking

- Plasser strykejernet på strykejernstøtten (7) eller på hælstøtten (18), sett kontakten til strømledningen i støpslet og trykk inn På/Av-knappen (1).
- Strykejernet vil begynne å varmes opp: Mens dette skjer lyser kontrollampen for temperaturen (17) fast og LED for På/Av (2) blinker.
- Når ønsket temperatur er nådd slukker kontrollampen for temperaturen og LED for På/Av (2) lyser fast.
- Still inn ønsket temperatur med temperaturvelgeren (15). Temperaturnivå 1 (●) egner seg for syntetiske materialer, temperaturnivå 2 (●●) for ull, silke og polyester og temperaturnivå 3 (●●●) for bomull og lin. Under bruk tennes kontrollampen for temperatur fra tid til annen som tegn på at strykejernet varmes opp.
- **For dampstryking**, sett temperaturen mellom temperaturnivå 2 (●●) og "max" på temperaturvelgeren og trykk inn dampknappen (14) eller knappen for presisjonsstøt (16). Du kan justere dampmengden ved å dreie

dampregulatoren (6).

- Vi anbefaler en middels dampinnstilling for alle delikate og syntetiske plagg. Når det skal strykes plagg i bomull, lin eller lignende materialer anbefales det å stille inn på maksimum damp.
- **Tørstryking:** Ikke trykk på dampknappen (14) eller presisjonsstøttnappen (16).
- **Dobbeltløser:** Trykk inn dampknappen (14) eller presisjonsstøttnappen (16) to ganger i rask rekkefølge innen 1 sekund. Det vil gi et kontinuerlig utslipp av damp i noen få sekunder. Trykk inn dampknappen (14) eller presisjonsstøttnappen (16) en gang for å avbryte funksjonen.
- **Vertikal damp:** Dette strykejernet kan også brukes for å dampe opphengte klær (B).
- Den unike runde formen på den **3D eloksale såleplaten** sikrer best mulige resultater ved stryking på vrangen over krevende steder (f.eks. knapper, lommer og vanskelige rynker).

(C) Presisjonsstøt

- Trykk knappen for presisjonsstøt (16) helt ned for å aktivere den.
- Dampen kommer kun ut av spissen på strykejernet.
- Om du ikke trykker knappen helt ned kan det også komme ut litt damp fra de bakre hullene i såleplaten.

(D) Varmtvannsbereder dvalemodus

I hvilemodus synker temperaturen i dampgeneratoren for å redusere strømforbruket. Legg merke til at temperaturen til strykejernet forblir uendret.

- Den aktiveres dersom det ikke har vært noe damputslipp på 10 minutter.
- For å starte dampstrykingen på nytt må enten dampknappen (14), tilbakestillingsknappen (4) eller knappen for presisjonsstøt (16) trykkes inn.

(E) Etter stryking

- Trykk inn På/Av-knappen (1) for å slå av apparatet.
- Frakoble apparatet og la det nedkjøles før lagring.
- Tøm vanntanken.
- For modeller med låsesystem (12), lås strykejernet (F).

(F) Låsesystem

Låsesystemet kan brukes for trygg og enkel oppbevaring av strykejernet, ikke løft eller bær apparatet i håndtaket på det låste strykejernet

- Plasser såleplaten i nisjen på strykejernstøtten.
- For å låse strykejernet skyves glideren (12) mot strykejernet.
- For å låse opp strykejernet trykkes knappen på glideren (12) inn. Strykejernet frigjøres.

(G) Avskalling

For å opprettholde optimal ytelse må systemet avkalkes etter bruk for hver 15 liter vann (ca. 8 fulle fyllinger). LED (5) blinker.

- Slå først av apparatet og trekk så kontakten ut av støpslet. Vent til apparatet er helt nedkjølt (minst 2,5 timer).
- Tøm vanntanken (E)
- Fjern strykejernet fra strykejernstøtten (om mulig skal strykejernet låses opp).
- Fjern det gjennomsiktige dekslet (9) og skru opp rengjøringsventilen (11).
- Tøm dampgeneratoren.
- Fyll på 500 ml vann fra springen. Ikke bruk noen form for kjemikalier, additiver eller kalkfjerner.
- Skru igjen rengjøringsventilen (11) for å stenge dampgeneratoren.
- Rist på dampstasjonen for å skylle den, og tøm så dampgeneratoren.
- Gjenta prosedyren en gang til.
- Etter at avflakingsprosedyren er gjennomført settes kontakten tilbake i støpslet og strykejernet slås på (1) hvoretter tilbakestillingsknappen (4) trykkes inn i 5 sekundere inntil LED (5) tennes.

Hvis apparatet slås av uten avflaking vil LED (5) blinke neste gang apparatet slås på.

(H) Rengjøring og vedlikehold

- Pass alltid på at apparatet er frakoblet og helt nedkjølt før rengjøring.
- Tørk sålen ren med en fuktig eller tørr klut. Bruk aldri skurepute, eddik eller andre kjemikalier.
- Bruk en fuktig klut for å rengjøre det myke materialet på håndtaket.

Feilsøkingguide

PROBLEM	ÅRSAK	LØSNING
Apparatet kan ikke slås på.	Apparatet er ikke tilkoblet stikkkontakten.	Sørg for at apparatet er riktig tilkoblet og trykk på På/Av-knappen.
Det kommer ut damp fra undersiden av dampstasjonen	Sikkerhetssystemet for maksimaltrykk har åpnet seg.	Slå umiddelbart av apparatet og kontakt et autorisert Braun servicesenter.
Det kommer vandrdåper fra hullene i bunnen av såleplaten.	Vann er kondensert inne i rørene fordi damp brukes for første gang, eller har ikke blitt brukt over et lengre tidsrom.	Trykk på dampknappen flere ganger, bortvendt fra strykebrettet. Dette vil fjerne kaldt vann fra dampkretsen.
	Temperaturvelgeren er ikke i riktig posisjon.	Still temperaturen mellom trinn 2 (••) og "max" på temperaturvelgeren.
Brunfarget væske lekker fra såleplaten.	Kjemisk vannmykner har blitt helt inn i vanntanken eller dampgeneratoren.	Hell aldri produkter inn i vanntanken. Rengjør såleplaten med en myk klut.
Første gangen apparatet slås på kan du se eller lukte røyk.	Noen deler er blitt behandlet med tetningsmiddel/smøremiddel som fordampes første gang strykejernet varmes opp.	Dette er normalt og vil opphøre når du har brukt apparatet noen ganger. Hvis røyk/røyklukt merkes etter at strykejernet er slått av, må et autorisert Braun servicesenter kontaktes.
Apparatet avgir en uregelmessig lyd forbundet med vibrasjoner.	Vann blir pumpet inn i dampgeneratoren.	Dette er normalt og krever ikke at noe gjøres.
	Vanntanken er tom.	Etterfyll vanntanken og trykk inn tilbakestillingsknappen.
Rengjøringsventilen er vanskelig å skru opp.	Kalkavleiringer har gjort det vanskelig å åpne rengjøringsventilen.	Vri hardt på lokket. Skyll systemet ofte for å unngå problemet.
Alle LED blinker.	Systemfeil	Frakoble systemet, koble det til igjen og trykk på På/Av-knappen. Hvis dette problemet vedvarer, skru umiddelbart av apparatet og kontakt et autorisert Braun servicesenter
Det kommer damp ut av rengjøringsventilen	Rengjøringsventilen er ikke korrekt tilstrammet.	Slå av apparatet og stram til rengjøringsventilen korrekt, men påse at den ikke overstrammes. Merk: rengjøringsventilen kan være varm.
	Rengjøringsventilens pakning er skadet.	Slå umiddelbart av apparatet og kontakt et autorisert Braun servicesenter.
Strykejernsystemet er klart men det kommer ikke damp fra strykejernet.	Alarmen for slutten på vann er tilbakestilt uten at det er etterfylt vann.	Fyll vanntanken og trykk flere ganger på dampknappen i 1 minutt inntil pumpen laster vann inn i systemet.
		Slå av apparatet og vent til det har kjølt seg ned.
LED ● er fremdeles på, selv om det har blitt fylt på vann igjen	Det ble ikke trykket på tilbakestillingsknappen, eller den ble ikke trykket på korrekt.	Påse at tilbakestillingsknappen trykkes på korrekt.

Gjenstand for endring uten forutgående varsel.

Ikke avhend produktet sammen med husholdningsavfall når det ikke lenger er anvendelig. Avhending kan skje hos et Braun servicesenter eller et passende oppsamlingssted for elektriske og elektroniske produkter.



Svenska

Före användning

Läs bruksanvisningen noga och i sin helhet innan du använder apparaten.

Varning

-  Varning: Heta ytor! Elektriska strykjärn kombinerar höga temperaturer och het ånga, något som kan orsaka brännskador.
- Denna apparat kan användas av barn från 8 år och uppåt och personer med nedsatt fysisk, sensorisk eller mental förmåga eller brist på erfarenhet och kunskap, om de övervakas eller får instruktioner angående användning av apparaten på ett säkert sätt och förstår riskerna med användning.
- Barn får inte leka med apparaten.
- Rengöring och underhåll bör inte utföras av barn utan övervakning.
- Vid användning eller nedkylning ska apparaten och nätkabeln hållas utom räckhåll för barn under 8 år.
- Om anslutningskabeln är skadad måste den bytas ut av tillverkaren, serviceombudet eller en annan behörig person för att undvika fara.
- Dra alltid ur kontakten ur vägguttaget innan du fyller på vatten.
- Apparaten måste användas och ställas på en stabil yta.
- När du tar en paus i strykningen ska du alltid placera strykjärnet i upprätt läge på strykjärnets häl eller på strykjärnsstödet. Se till att hälen står på en stabil yta.
- Strykjärnet får inte lämnas oövervakat medan kontakten är ansluten till eluttaget.
- Öppna inte boilern under strykningen.
- Under användning får de trycksatta öppningarna för påfyllning, avkalkning, sköljning och inspektion inte öppnas.

- Apparaten får inte användas om man har tappat den, om det finns synliga tecken på skada eller vid läckage. Kontrollera regelbundet att sladden inte är skadad.
- Sänk aldrig ned apparaten i vatten eller någon annan vätska.
- Den här apparaten är endast avsedd för hushållsbruk och för bearbetning av normala mängder vid hushållsbruk.
- Rengör alla delar innan produkten används för första gången eller efter behov, enligt anvisningarna i avsnittet Skötsel och Rengöring.
- Sladdarna får inte komma i kontakt med vatten, varma föremål, vassa kanter eller strykjärnets stryksula.
- Innan du ansluter sladden till ett vägguttag måste du kontrollera att elnätets spänning stämmer överens med den angivna spänningen på apparatens undersida och att du använder ett jordat uttag.
- Om du använder en förlängningsladd måste du kontrollera att den är i gott skick, att det finns en kontakt med jordad anslutning och att den stämmer överens med apparatens märkström (16 A).
- Stryksulan och strykjärnsstödet kan uppnå mycket höga temperaturer, vilket kan leda till brännskador. Vidrör dem inte.

Beskrivning

I Basenhet

- 1 På/Av(On/Off)-knapp
- 2 På/Av(On/Off)-lysdiod
- 3 Vattentank tom-lysdiod
- 4 Återställnings (Reset)-knapp
- 5 Avkalkningssystem (Calc clean system)-lysdiod
- 6 Ångregulator (endast vissa modeller)
- 7 Strykjärnsstöd
- 8a Borttagbart vattentank
- 8b Fixerad vattentank
- 9 Transparent hölje
- 10 Elsladd
- 11 Rengöringsventil
- 12 Låssystem (endast vissa modeller)

II Strykjärn

- 13 Dubbel sladd
- 14 Ångknapp
- 15 Temperaturväljare
- 16 Knapp för precisionsstråle (endast vissa modeller)
- 17 Kontrollampa för temperatur
- 18 Strykjärnets häl

(A) Fylla på vattentanken

- Se till att apparaten är avstängd och stickkontakten utdragen.
- Ta bort vattentanken (8a) eller öppna vattentanken (8b).
- Fyll vattentanken med kranvatten, se till att vattnet inte överskrider "max"-nivån.
- Om du har extremt hårt vatten rekommenderar vi en blandning av 50 % kranvatten och 50 % destillerat vatten. Använd aldrig enbart destillerat vatten. Tillsätt aldrig tillsatser (t.ex. stärkelse). Använd ej kondensvatten från en torktumlare.
- Sätt in vattentanken (8a) eller stäng vattentankens öppning (8b).
- Ställ apparaten på en stabil och plan yta.

Notera:

När du använder filteranordningar, se då alltid till att vattnet har ett neutralt ph-värde.

Vattentank tom-lysdiod

- När vattentanken är tom lyser lysdioden (3) konstant.
- Om du vill fortsätta ångstrykningen, fyll på vattentanken (A) igen.
- Tryck på resetknappen (4).

(B) Börja stryka

- Placera strykjärnet på stödet (7) eller på dess häl (18), anslut apparaten till ett uttag och tryck På/Av (On/Off)-knappen (1).
- Strykjärnet värms nu upp: Medan detta sker lyser temperaturkontrolllampan (17) konstant och På/Av (On/Off)-lysdioden (2) blinkar.
- När den önskade temperaturen har uppnåtts slocknar temperaturkontrolllampan och På/Av (On/Off)-lysdioden (2) fortsätter att lysa konstant.
- Ställ in den önskade temperaturen med temperaturväljaren (15). Temperaturnivå 1 (•) lämpar sig för syntetiska plagg, temperaturnivå 2 (••) för ull, siden, polyester och temperaturnivå 3 (•••) för bomull och linne. Under användning blinkar temperaturkontrolllampan då och då för att indikera att strykjärnet värms upp.
- **För ångstrykning** ställer du in temperaturen mellan temperaturnivå 2 (••) och "max" på temperaturväljaren och trycker på ångknappen (14) eller på knappen för precisionsstråle (16). Du kan justera ångmängden genom att vrida på

ångregulatorn (6).

Vi rekommenderar att du ställer in ångan på medium för alla känsliga och syntetiska plagg. När du stryker linne, bomull eller liknande vävnader rekommenderar vi den högsta ånginställningen.

- **Torrstrykning:** Tryck inte på ångknappen (14) eller knappen för precisionsstråle (16).
- **Dubbel utlösare:** Tryck på ångknappen (14) eller knappen för precisionsstråle (16) två gånger i snabb följd inom 1 sekund. För några sekunder får du konstant ånga. Tryck på ångknappen (14) eller knappen för precisionsstråle (16) en gång till för att stanna funktionen.
- **Vertikal ånga:** Strykjärnet kan även användas för att ånga hängande kläder (B).
- Den unika rundformade **3D eloxal-stryksulan** ger bästa glidresultat på svåra ytor (t.ex. knapp-slag, fickor o.s.v.).

(C) Precisionsstråle

- Tryck ned knappen för precisionsstråle (16) komplett.
- Ånga kommer nu endast ut från stryksulans spets.
- Om du inte trycker ner knappen fullständigt kan det hända att ånga kommer ut från de bakre ånghålen i stryksulan.

(D) Boiler viloläge

I viloläge sjunker temperaturen i boilern för att minska strömförbrukningen. Tänk på att strykjärnets temperatur är oförändrad.

- Läget aktiveras om det inte har kommit ut ånga på 10 minuter.
- För att starta ångstrykningen igen ska du antingen trycka på ångknappen (14), resetknappen (4) eller knappen för precisionsstråle (16).

(E) Efter strykning

- Tryck på På/Av(On/Off)-knappen (1) för att stänga av enheten.
- Dra ur kontakten och låt strykjärnet kyla ned innan du lägger undan det för förvaring.
- Töm vattentanken.
- Hos modeller med låssystem (12), lås strykjärnet (F).

(F) Låssystem

Låssystemet kan användas för en säker och enkel förvaring av enheten. Undvik att lyfta eller bära enheten med handtaget av det låsta strykjärnet.

- Placera stryksulan i utskärningen på strykjärnsstödet.
- För att låsa strykjärnet trycker du skjutreglaget (12) mot strykjärnet.
- För att låsa upp strykjärnet trycker du ned knappen på skjutreglaget (12). Strykjärnet kan lyftas upp.

(G) Avkalkning

För att uppnå maximal kapacitet måste systemet avkalkas efter varje 15 liters förbrukat vatten (ca 8 kompletta återfyllningar). Lysdioden (5) blinkar.

- Först ska du stänga av apparaten och dra ut sladden. Vänta tills apparaten har kylt ned komplett (minst 2 1/2 timmar).
- Töm vattentanken (E).
- Ta bort strykjärnet från stödet (om möjligt, lås upp strykjärnet)
- Ta bort det transparenta höljet (9) och skruva loss rengöringsventilen (11).
- Töm boilern.
- Fyll på 500 ml med endast kranvatten. Använd inga kemikalier, tillsatser eller kalkborttagare.
- Skruva fast rengöringsventilen (11) för att stänga boilern.
- Skaka basenheten för att skölja igenom den, töm sedan basenheten.
- Upprepa denna procedur en gång till.
- Efter att du har avslutat avkalkningsprocessen, sätt in kontakten, slå på (1) enheten och tryck på resetknappen (4) ca 5 sekunder tills lysdioden (5) slocknar.

Om apparaten stängs av utan avkalkning kommer lysdioden (5) börja blinka igen när apparaten startas nästa gång.

(H) Rengöring och skötsel

- Kontrollera alltid före varje rengöring att apparaten är avstängd, kontakten är utdragen och att den har svalnat komplett.
- Torka rent stryksulan med en fuktig eller torr trasa. Använd aldrig skursvampar, ättika eller andra kemikalier.
- Använd en fuktig lapp för att rengöra det mjuka materialet på handtaget.

Felsökningsguide

PROBLEM	ORSAK	ÅTGÄRD
Apparaten går inte att sätta igång.	Apparatens nätsladd sitter inte i eluttaget.	Se till att apparaten är korrekt ansluten och tryck ner På/Av-knappen.
Ånga kommer ut under basenheten.	Säkerhetssystemet "max"-tryck har lösts ut.	Stäng av apparaten direkt och kontakta en auktoriserad Braun kundtjänst.
Det kan droppa lite vatten från hålen under stryksulan.	Vatten har kondenserat inne i rören då ånga används för första gång, eller så har apparaten inte använts efter en längre tid.	Tryck ångknappen några gånger innan du går till strykbrådan. På så sätt försvinner kallt vatten från ångsystemet.
	Temperaturväljaren är inte i rätt position.	Ställ in temperaturen mellan temperaturnivå 2 (••) och "max" på temperaturväljaren.
Brunfärgad vätska läcker ut från stryksulan.	Kemiska vattenmjukgörare, destillerat vatten eller tillsatser har hållits in i vattentanken eller i boilern.	Håll aldrig in produkter i vattentanken. Rengör stryksulan med en fuktig lapp och skölj ur boilern.
Du märker av rök/lukt första gången du slår på apparaten	Vissa delar har behandlats med förseglings-/smörjmedel som förångar första gång strykjärnet värms upp.	Detta är normalt och upphör efter några gångers användning av strykjärnet. Om apparaten ännu ryker/ luktar efter att du har stängt av den, kontakta då en auktoriserad Braun kundtjänst.
Från apparaten kan det komma ett ojämnt ljud som hänger ihop med vibrationer.	Vatten pumpas in i boilern.	Detta är normalt och behöver inte åtgärdas.
	Vattentanken är tom.	Fyll på vattentanken igen och tryck på resetknappen.
Rengöringsventilen är svår att skruva loss.	Kalkavlagringar gör det svårt att öppna rengöringsventilen.	Vrid kraftigt på locket. För att undvika problemet borde systemet sköljas ut lite oftare.
Alla lysdioder blinkar.	Systemfel.	Dra ut kontakten, sätt in den igen och tryck på På/Av (On/Off)-knappen. Om problemet ännu kvarstår, stäng omedelbart av apparaten och kontakta en auktoriserad Braun kundtjänst.
Ånga kommer ut från rengöringsventilen.	Rengöringsventilen är inte ordentligt fastsatt.	Stäng av apparaten och sätt fast rengöringsventilen ordentligt, men dra inte åt för kraftigt. Obs! Rengöringsventilen kan vara het.
	Rengöringsventilens packning är skadad.	Stäng av apparaten omedelbart och kontakta en auktoriserad Braun kundtjänst.
Strykjärnssystemet är redo, men det kommer inte ut ånga.	Vattenlarmet har återställts utan att nytt vatten har fyllts på.	Fyll på vattentanken igen och tryck på ångknappen några gånger under 1 minut tills pumpen har laddat vatten inuti systemet.
		Stäng av apparaten och vänta tills den har svalnat.
LED-lampan lyser fortfarande trots att vatten har fyllts på.	Återställningsknappen har inte tryckts ner eller inte tryckts ner på korrekt sätt.	Se till att återställningsknappen trycks ner på korrekt sätt.

Med förbehåll för ändringar utan föregående meddelande.

När produkten är förbrukad får den inte kastas tillsammans med hushållssoporna. Avfallshantering kan ombesörjas av Braun servicecenter eller på din lokala återvinningsstation.



Suomi

Ennen käyttöä

Lue nämä käyttöohjeet huolellisesti ennen laitteen käyttöönottoa.

Varoitus

-  Varoitus! Kuumia pintoja! Sähköiset silytysasemat yhdistävät korkeat lämpötilat ja kuuman höyryn, mikä voi aiheuttaa palovammoja.
- Tätä laitetta voivat käyttää yli 8-vuotiaat lapset sekä henkilöt, joiden fyysinen, havainto- tai henkinen kyky on alentunut tai joilla on vain vähäistä kokemusta tai tietämystä laitteen käytöstä, jos heidän toimintaansa valvotaan tai heille annetaan ohjeet laitteen turvallisesta käytöstä ja jos he ymmärtävät käyttöön liittyvät vaarat.
- Lapset eivät saa leikkiä laitteella.
- Lapset eivät saa puhdistaa tai huoltaa laitetta ilman valvontaa.
- Laite ja sen virtajohto on pidettävä alle 8-vuotiaiden lasten ulottumattomissa käytön ja jäähtymisen aikana.
- Jos virtajohto vahingoittuu, valmistajan, sen huoltoedustajan tai vastaavasti pätevän henkilön on vaihdettava se vaarojen välttämiseksi.
- Irrota asema/silytysrauta pistorasiasta aina ennen sen täyttämistä vedellä.
- Laitetta on käytettävä ja pidettävä vakaalla pinnalla.
- Aseta silytysrauta silytystaukojen ajaksi pystyyn pystytelineeseen tai silytysrautatelineeseen. Varmista, että pystyteline on vakaalla pinnalla.
- Laitetta ei saa jättää valvomatta sen ollessa kytketty pistorasiaan.
- Älä avaa kuumavesisäiliötä silytyksen aikana.
- Käytön aikana paineistettuja aukkoja ei saa avata täyttöö, kalkin poistoa, huuhtelua tai tarkastusta varten.
- Laitetta ei saa käyttää, jos se putoaa, jos siinä näkyy vaurioita tai jos se

vuotaa. Tarkista johdot säännöllisesti vaurioiden varalta.

- Älä koskaan upota laitetta veteen tai muihin nesteisiin.
- Tämä laite on tarkoitettu ainoastaan kotikäyttöön ja tavallisten kotitaloudessa käytettyjen määrien käsittelyyn.
- Puhdista kaikki osat ennen ensimmäistä käyttökertaa tai tarpeen vaatiessa Hoito ja puhdistus -luvun ohjeiden mukaisesti.
- Johtojen ei saa koskaan koskettaa kuumia esineitä, aluslevyä, vettä tai teräviä reunoja.
- Ennen kuin kytket johdon pistorasiaan, tarkista että jännite vastaa laitteen pohjaan merkittyä jännitettä ja että käytät maadoitettua pistoketta.
- Kun käytät jatkojohtoa, varmista että se on hyvässä kunnossa, siinä on maadoitettu pistoke ja että se vastaa laitteen virtaluokitusta (16A).
- Aluslevy ja silytysraudan teline voivat tulla niin kuumiksi, että niistä voi aiheutua palovammoja. Älä kosketa niitä.

Kuvaus

I Perusyksikkö

- 1 Virtapainike
- 2 Virran merkivalo
- 3 Vesisäiliön tyhjenemisvalo
- 4 Nollauspainike
- 5 Kalkinpoistojärjestelmän merkivalo
- 6 Höyrysäädin (vain tietyt mallit)
- 7 Silytysraudan teline
- 8a Irrotettava vesisäiliö
- 8b Kiinteä vesisäiliö
- 9 Läpinäkyvä kansi
- 10 Virtajohto
- 11 Puhdistusventtiili
- 12 Lukitusjärjestelmä (vain tietyt mallit)

II Silytysrauta

- 13 Kaksinkertainen johto
- 14 Höyrypainike
- 15 Lämpötilan valitsin
- 16 Suihkepainike (vain tietyt mallit)
- 17 Lämpötilan hallintavalo
- 18 Pystyteline

(A) Vesisäiliön täyttäminen

- Varmista, että laite on sammutettu ja järjestelmä on irrotettu pistorasiasta.
- Irrota vesisäiliö (8a) tai avaa vesisäiliö (8b).
- Täytä vesisäiliö raanavedellä. Varo, ettet ylitä „max“-tasoa.
- Jos vesi on erittäin kovaa, suosittelemme käyttämään seosta 50 % raanavettä ja 50 % tislattua vettä. Älä koskaan käytä vain tislattua vettä. Älä lisää mitään lisäaineita (kuten tärkkinä). Älä käytä kuivaimesta tiivistynyttä vettä.
- Aseta vesisäiliö (8a) tai sulje vesisäiliö (8b).
- Aseta laite vakaalle tasapinnalle.

Huom.

Jos käytät suodatuslaitteita, varmista että täyttöveden pH-arvo on neutraali.

Vesisäiliön tyhjenemisvalo

- Kun vesisäiliö on tyhjä, merkkivalo (3) palaa.
- Jos haluat jatkaa höyrysilitystä, täytä vesisäiliö (A).
- Paina nollauspainiketta (4).

(B) Aloita silittäminen

- Aseta silitysrauta telineeseen (7) tai pystytelineeseen (18), kytke laite pistorasiaan ja paina virtapainiketta (1).
- Silitysrauta alkaa lämmetä: Tänä aikana lämpötilan hallintavalo (17) palaa jatkuvasti ja virran merkkivalo (2) vilkkuu.
- Kun toivottu lämpötila on saavutettu, lämpötilan hallintavalo sammuu ja virran merkkivalo (2) palaa jatkuvasti.
- Aseta toivottu lämpötila lämpötilan valitsimella (15). Lämpötilataso 1 (●) sopii synteettisille, lämpötilataso 2 (●●) villalle, silkille ja polyesterille ja lämpötilataso 3 (●●●) puuvillalle ja pellavalle. Käytön aikana lämpötilan hallintavalo syttyy ajoittain merkinä siitä, että silitysrauta lämpenee.
- **Höyrysilityksessä** säädä lämpötila lämpötilatason 2 (●●) ja lämpötilanvalitsimen ”max”-merkin väliin ja paina höyrypainiketta (14) tai suihkepainiketta (16). Voit säätää höyryn määrää kääntämällä höyrysäädintä (6). Suosittelemme keskittään höyryasetusta kaikille herkille ja synteettisille kankailla. Pellavaa, puuvillaa ja vastaavia kankaita silittäessä suosittelemme suurinta höyryasetusta.
- **Kuivasilitys:** Älä paina höyrypainiketta (14) tai suihkepainiketta (16).
- **Kaksoisliipaisin:** Paina höyrypainiketta (14) tai suihkepainiketta (16) kahdesti nopeasti 1 sekunnin kuluessa. Höyryä virtaa jatkuvasti muutaman sekunnin ajan. Paina höyrypainiketta (14) tai suihkepainiketta (16) uudelleen lopettaaksesi toiminnon.
- **Höyrysilitys pystysuunnassa:** Silitysraudalla voidaan silittää myös riippuvia vaatteita (B).
- **Eloxal 3D -aluslevyn** ainutlaatuinen pyöreä

muoto takaa parhaat liukutulokset vaikeissa paikoissa (kuten napit, taskut jne.).

(C) Suihke

- Paina suihkepainike (16) kokonaan alas.
- Höyryä virtaa vain silitysraudan kärjestä.
- Jos painiketta ei paineta pohjaan, höyryä voi virrata myös aluslevyn takaosan aukoista.

(D) Lämmittimen lepotila

Lepotilassa lämmittimen lämpötila laskee virrankulutuksen vähentämiseksi. Huomaa, että silitysraudan lämpötila ei muutu.

- Se aktivoituu, jos höyryä ei käytetä 10 minuuttiin.
- Voit aloittaa höyrysilityksen uudelleen joko höyrypainikkeella (14), nollauspainikkeella (4) tai suihkepainikkeella (16).

(E) Silityksen jälkeen

- Sammuta laite painamalla virtapainiketta (1).
- Irrota laite pistorasiasta ja anna sen jäähtyä ennen sen siirtämistä säilytykseen.
- Tyhjennä vesisäiliö.
- Jos järjestelmässä on lukitusjärjestelmä (12), lukitse silitysrauta (F).

(F) Lukitusjärjestelmä

Lukitusjärjestelmä auttaa varastoimaan laitteen turvallisesti ja helposti. Älä nosta tai kanno laitetta lukitun silitysraudan kahvasta.

- Aseta aluslevy silitysraudan telineen uraan.
- Työnnä liukulukkoa (12) silitysrautaa kohden lukitaksesi silitysraudan.
- Silitysrauta vapautetaan painamalla liukulukko (12) alas. Silitysrauta vapautuu.

(G) Kalkinpoisto

Jotta suorituskyky pysyisi optimaalisena, järjestelmästä on poistettava kalkki 15 vesilitran kulutuksen jälkeen (noin 8 täyttä säiliöllistä). Merkkivalo (5) vilkkuu.

- Sammuta ensin laite ja irrota se pistorasiasta. Odota, kunnes laite on jäähtynyt (vähintään 2,5 tuntia).
- Tyhjennä vesisäiliö (E).
- Ota silitysrauta pois silitysraudan telineestä (vapauta silitysrauta tarvittaessa).
- Poista läpinäkyvä kansi (9) ja ruuvaa puhdistusventtiili (11) irti.
- Tyhjennä lämmitin.
- Kaada sisään 500 ml pelkkää raanavettä. Älä

käytä kemikaaleja, lisäaineita tai kalkinpoistoaainetta.

- Ruuvaa puhdistusventtiili (11) paikoilleen sulkeaksesi lämmitin.
- Ravista perusyksikköä huuhdellaksesi sen ja tyhjennä lämmitin.
- Toista tämä vielä kerran.

Jos laite sammutetaan poistamatta kalkkia, merkkivalo (5) alkaa vilkkua uudelleen, kun se kytketään päälle seuraavan kerran.

(H) Puhdistus ja huolto

- Varmista aina ennen puhdistusta, että laite on sammutettu, irrotettu pistorasiasta ja saanut jäähtyä täysin.
- Pyyhi aluslevy puhtaaksi kostealla tai kuivalla liinalla. Älä koskaan käytä hankaussientä, etikkaa tai muita kemikaaleja.
- Puhdista kahvan pehmeä materiaali kostealla liinalla.

Vianmääritysopas

ONGELMA	SYY	RATKAISU
Laite ei kytkeydy päälle.	Laitetta ei ole kytketty pistorasiaan.	Varmista, että laite on kytketty asianmukaisesti, ja paina virtapainiketta.
Höyryä virtaa perusyksikön alapuolelta.	Maksimipaineen turvajärjestelmä on avautunut.	Sammuta laite välittömästi ja ota yhteys valtuutettuun Braun-asiakaspalveluun.
Aluslevyn aukoista tihkuu vesipisaroita.	Letkuihin on tiivistynyt vettä, koska höyryä käytetään ensimmäistä kertaa tai höyryä ei ole käytetty hetkeen.	Paina höyrypainiketta useaan kertaan silitysraudan ollessa poissa silityslaudan päältä. Tämä poistaa kylmän veden höyrypiiristä.
	Lämpötilanvalitsin ei ole oikeassa asennossa.	Aseta lämpötila lämpötilatason 2 (••) ja lämpötilanvalitsimen "max"-merkin väliin.
Aluslevystä vuotaa ruskeaa nestettä.	Vesisäiliöön tai lämmitimeen on kaadettu kemiallista vedenpehmentysainetta, tislattua vettä tai muita lisäaineita.	Älä koskaan lisää lisäaineita vesisäiliöön. Puhdista aluslevy kostealla liinalla ja huuhtelee lämmitin.
Kun laite kytketään päälle ensimmäistä kertaa, siitä tulee savua/hajua.	Jotkut osat on käsitelty tiivistys/voiteluaineella, joka höyrystyy silitysraudan lämmitessä ensimmäistä kertaa.	Tämä on normaalia ja lakkaa, kun silitysrautaa on käytetty muutaman kerran. Jos savua/hajua tulee vielä laitteen sammuttamisen jälkeenkin, ota yhteys valtuutettuun Braun-asiakaspalveluun.
Laitteesta kuuluu katkonaista ääntä ja se tärisee.	Vettä pumpataan lämmitimeen.	Tämä on normaalia, eikä siihen tarvitse reagoida.
	Vesisäiliö on tyhjä.	Täytä vesisäiliö ja paina nollauspainiketta.
Puhdistusventtiili on vaikea ruuvata irti.	Kalkki on tehnyt puhdistusventtiilin avaamisesta vaikeaa.	Kierrä korkkia voimalla. Jotta näin ei pääsisi tapahtumaan, huuhtelee järjestelmä säännöllisesti.
Kaikki merkkivalot vilkkuvat.	Järjestelmävirhe.	Irrota järjestelmä pistorasiasta, kytke se takaisin ja paina virtapainiketta. Jos ongelma ei ratkea, sammuta laite välittömästi ja ota yhteys valtuutettuun Braun-asiakaspalveluun.
Höyryä virtaa puhdistusventtiilistä.	Puhdistusventtiiliä ei ole kiristetty kunnolla.	Sammuta laite ja kiristä puhdistusventtiili oikein mutta älä kiristä sitä liikaa. Huomautus: puhdistusventtiili saattaa olla kuuma.
	Puhdistusventtiilin tiiviste on vioittunut.	Sammuta laite välittömästi ja ota yhteys valtuutettuun Braun-asiakaspalveluun.
Silitysjärjestelmä on valmis, mutta silitysraudasta ei tule höyryä.	Veden tyhjenemishälytys on nollattu lisäämättä vettä.	Täytä vesisäiliö ja paina höyrypainiketta useaan kertaan 1 minuutin ajan, kunnes pumppu pumppaa vettä järjestelmään.
		Sammuta laite ja anna sen jäähtyä.
Merkkivalo palaa, vaikka vesisäiliö on täytetty.	Nollauspainiketta ei ole painettu, tai sitä ei ole painettu oikein.	Varmista, että painat nollauspainiketta oikein.

Voi muuttua ilman erillistä ilmoitusta.

Älä hävitä tuotetta kotitalousjätteiden kanssa sen käyttöön lopussa. Hävittäminen tapahtuu Braun-huollossa



Polski

Przed użyciem

Przed użyciem urządzenia należy dokładnie i w całości przeczytać instrukcję obsługi.

Uwaga

-  Ostrożnie! Gorące powierzchnie! W elektrycznych stacjach do prasowania występują wysokie temperatury i gorąca para, które mogą powodować oparzenia.
- Z urządzenia tego mogą korzystać dzieci, które ukończyły 8 lat życia oraz osoby o zredukowanych zdolnościach fizycznych, sensorycznych lub umysłowych oraz/lub osoby charakteryzujące się brakiem odpowiedniego doświadczenia lub wiedzy pod warunkiem, że osoby takie będą działać pod nadzorem lub uzyskają stosowny instruktaż w zakresie posługiwania się tym urządzeniem w sposób bezpieczny i zrozumieją związane z tym zagrożenia.
- Nie wolno pozwolić, aby dzieci bawiły się tym urządzeniem.
- Czyszczenie oraz należące do użytkownika czynności konserwacyjne nie mogą być wykonywane przez dzieci bez nadzoru osób dorosłych.
- Podczas korzystania z urządzenia oraz kiedy urządzenie stygnie należy trzymać je poza zasięgiem dzieci w wieku poniżej 8 lat.
- W przypadku, gdy kabel zasilający jest uszkodzony, wówczas w celu uniknięcia zagrożeń dla użytkownika, kabel ten musi zostać wymieniony przez producenta, autoryzowany serwis naprawczy producenta lub przez osobę o podobnych kwalifikacjach fachowych.
- Przed napełnieniem stacji wodą należy odłączyć ją od zasilania.

- Urządzenia należy używać na stabilnej powierzchni i odkładać w miejscu, z którego nie będzie mogło spaść.
- Podczas przerwy w prasowaniu należy postawić żelazko prosto na tylnej podstawie lub na stojaku żelazka. Należy sprawdzić, czy żelazko oparte na tylnej podstawie stoi na stabilnej powierzchni.
- Urządzenia nie wolno zostawiać bez nadzoru, gdy jest podłączone do sieci elektrycznej.
- Nie należy otwierać bojlera żelazka podczas prasowania.
- Uwaga: Nie wolno otwierać eksploatowanych elementów pod ciśnieniem w celu ich uzupełnienia, odkamienienia, wymycia lub kontroli.
- Urządzenia nie należy używać, jeżeli upadło, jeśli widać wyraźne oznaki uszkodzenia lub jeżeli przecieka. Należy regularnie sprawdzać przewody pod kątem uszkodzeń.
- Urządzenia nigdy nie należy zanurzać w wodzie ani innym płynie.
- Urządzenie jest przeznaczone wyłącznie do użytku w gospodarstwie domowym i do obróbki normalnych dla gospodarstw domowych ilości produktów.
- Przed pierwszym użyciem lub w razie konieczności należy wyczyścić wszystkie elementy zgodnie z instrukcjami z rozdziału Konserwacja i Czyszczenie.
- Przewody nie mogą mieć kontaktu z gorącymi przedmiotami, stopą, wodą ani ostrymi krawędziami.
- Przed podłączeniem do gniazda sprawdź, czy napięcie jest zgodne z wartością podaną na spodzie urządzenia, a używane gniazdo jest uziemione.

- W przypadku korzystania z przedłużacza sprawdź, czy jest w dobrym stanie, ma wtyczkę z bolcem uziemiającym i jest zgodny z wartością znamionową źródła zasilania dla urządzenia (16 A).
- Stopa i metalowa podstawka mogą rozgrzać się do bardzo wysokiej temperatury i spowodować oparzenia. Nie wolno ich dotykać.

Opis urządzenia

I Podstawa

- 1 Przycisk On/Off (wł./wył.)
- 2 Dioda LED On/Off (wł./wył.)
- 3 Dioda LED pustego zbiornika na wodę
- 4 Przycisk Reset
- 5 Dioda LED systemu usuwania kamienia
- 6 Regulator pary (tylko wybrane modele)
- 7 Stojak żelazka
- 8a Wyjmowany zbiornik na wodę
- 8b Stały zbiornik na wodę
- 9 Przezroczysta pokrywa
- 10 Przewód zasilający
- 11 Zawór systemu oczyszczania
- 12 System blokady (tylko wybrane modele)

II Żelazko

- 13 Podwójny przewód
- 14 Przycisk pary
- 15 Pokrętło wyboru temperatury
- 16 Przycisk precyzyjnego uderzenia pary (tylko wybrane modele)
- 17 Kontrolka temperatury
- 18 Podstawa

(A) Napełnianie zbiornika wody

- Należy upewnić się, że urządzenie jest wyłączone, a system jest odłączony od gniazda.
- Wyjąć zbiornik na wodę (8a) lub otworzyć zbiornik (8b).
- Napełnić zbiornik wodą z kranu, uważając, by nie przekroczyć poziomu maksymalnego.
- Jeśli woda z kranu jest bardzo twarda, zalecamy zastosowanie mieszaniny złożonej w 50% z wody z kranu i w 50% z wody destylowanej. Nie wolno używać samej wody destylowanej. Do wody nie należy dodawać żadnych dodatków (na przykład krochmalu). Nie należy używać wody kondensacyjnej z suszarki.
- Włożyć zbiornik na wodę (8a) lub zamknąć zbiornik na wodę (8b).
- Należy umieścić urządzenie na stabilnej, równej powierzchni.

Uwaga!

W przypadku korzystania z urządzeń filtrujących należy koniecznie upewnić się, że uzyskiwana woda ma neutralne pH.

Dioda LED pustego zbiornika na wodę

- Gdy zbiornik z wodą jest pusty, świeci dioda LED (3).
- Aby kontynuować prasowanie parowe, należy napełnić zbiornik na wodę (A).
- Nacisnąć przycisk Reset (4).

(B) Rozpoczęcie prasowania

- Umieścić żelazko na stojaku (7) lub na jego podstawie (18), podłączyć urządzenie i nacisnąć przycisk On/Off (wł./wył.) (1).
- Żelazko zacznie się nagrzewać: W tym czasie kontrolka temperatury (17) świeci, a dioda LED On/Off (2) miga.
- Po osiągnięciu pożądanej temperatury kontrolka temperatury gaśnie, a dioda LED On/Off (2) świeci stałym światłem.
- Ustawić odpowiednią temperaturę przy użyciu pokrętła wyboru temperatury (15). Poziom temperatury 1 (•) jest odpowiedni dla materiałów syntetycznych, poziom temperatury 2 (••) dla wełny, jedwabiu i poliestru, a poziom temperatury 3 (•••) dla bawełny i lnu. Podczas użytkowania kontrolka temperatury zapala się co jakiś czas, co oznacza nagrzewanie żelazka.
- **Aby włączyć prasowanie parowe**, należy ustawić temperaturę na pokrętle w zakresie między poziomem temperatury 2 (••) i poziomem maksymalnym oraz nacisnąć przycisk pary (14) lub przycisk precyzyjnego uderzenia pary (16). Ilość pary można regulować obracając regulator pary (6).
W przypadku tkanin delikatnych i syntetycznych zaleca się średnie ustawienie pary. Do prasowania lnu, bawełny i podobnych tkanin zaleca się zastosowanie maksymalnego ustawienia pary.
- **Prasowanie na sucho:** Nie naciskać przycisku pary (14) ani przycisku precyzyjnego uderzenia pary (16).
- **Podwójne uderzenie pary:** Nacisnąć przycisk pary (14) lub przycisk precyzyjnego uderzenia pary (16) dwukrotnie w przeciągu 1 sekundy. Przez kilka sekund żelazko będzie ciągle emitować parę. Nacisnąć przycisk pary (14) lub przycisk precyzyjnego uderzenia pary (16) ponownie, aby zatrzymać działanie funkcji.
- **Pionowe uderzenie pary:** Żelazko można również stosować do prasowania parowego ubrań wiszących na wieszakach (B).
- Unikalny zaokrąglony kształt **stopy eloxal 3D** zapewnia najlepsze rezultaty przy przesuwaniu żelazka po trudnych do prasowania elementach (guziki, kieszenie itp).

(C) Precyzyjne uderzenie pary

- Należy całkowicie wcisnąć przycisk precyzyjnego uderzenia pary (16).
- Para będzie generowana jedynie w obszarze czubka żelazka.
- Jeśli przycisk nie zostanie wciśnięty do końca, część pary może uchodzić także przez otwory znajdujące się w tylnej części stopy żelazka.

(D) Tryb uśpienia bojlera

W trybie uśpienia temperatura bojlera spada, co ma na celu ograniczenie poboru mocy. Należy pamiętać, że temperatura żelazka nie zmienia się.

- Tryb uśpienia aktywuje się jeżeli przez 10 minut nieużywana była emisja pary.
- Aby rozpocząć ponownie prasowanie parowe, należy nacisnąć przycisk pary (14), przycisk Reset (4) lub przycisk precyzyjnego uderzenia pary (16).

(E) Po zakończeniu prasowania

- Nacisnąć przycisk On/Off (Wł./Wył.), aby wyłączyć urządzenie.
- Należy odłączyć urządzenie od prądu i zostawić do ostygnięcia przed schowaniem na miejsce.
- Należy opróżnić zbiornik wody.
- W przypadku modeli z systemem blokady (12) należy zablokować żelazko (F).

(F) System blokady

System blokady pozwala na łatwe i bezpieczne przechowywanie urządzenia.

Nie wolno podnosić ani przenosić urządzenia, trzymając je za uchwyt zablokowanego żelazka.

- Umieścić stopę żelazka we wgłębieniu na stojaku żelazka.
- Aby zablokować żelazko, należy przesunąć suwak (12) w stronę żelazka.
- Aby odblokować żelazko, należy nacisnąć przycisk na suwaku (12). System blokady żelazka zostanie zwołniony.

G) Usuwanie kamienia

Aby zachować optymalną wydajność żelazka, system należy odkamienić po każdorazowym zużyciu 15 litrów wody (około 8 kompletnych napełnień zbiornika). Dioda LED (5) miga.

- Najpierw należy wyłączyć urządzenie i odłączyć je od prądu. Należy poczekać, aż urządzenie całkowicie ostygnie (minimum 2,5 godziny).
- Opróżnić zbiornik wody (E).
- Wyjąć żelazko ze stojaka (odblokować żelazko, jeśli to konieczne).
- Zdjąć przezroczystą pokrywę (9) i odkręcić zawór systemu oczyszczania (11).
- Opróżnić bojler.
- Napełnić zbiornik tylko 500 ml wody z kranu. Nie stosować żadnych środków chemicznych, dodatków i odkamieniaczy.
- Przykręcić zawór systemu oczyszczania (11), aby zamknąć bojler.
- Wstrząsnąć podstawą, aby ją przepłukać, a następnie opróżnić bojler.
- Powtórzyć tę procedurę jeszcze raz.
- Po zakończeniu procedury usuwania kamienia, podłączyć urządzenie, włączyć je (1) i przytrzymać przycisk Reset (4) przez 5 sekund, do momentu zgaśnięcia diody LED (5).

Jeśli urządzenie zostanie wyłączone bez usunięcia kamienia, dioda LED (5) zacznie migać ponownie przy następnym włączeniu.

(H) Czyszczenie i konserwacja

- Przed przystąpieniem do czyszczenia należy zawsze upewnić się, że urządzenie jest wyłączone, odłączone od prądu i całkowicie ostygło.
- Wytrzeć stopę żelazka do czysta wilgotną lub suchą szmatką. Nie używać czyścików, octu ani innych środków chemicznych.
- Do oczyszczenia miękkiego materiału na uchwycie należy użyć wilgotnej szmatki.

Przewodnik rozwiązywania problemów

PROBLEM	PRZYCZYNA	ŚRODEK ZARADCZY
Urządzenie się nie włącza.	Urządzenie nie jest podłączone do gniazdka sieciowego.	Upewnić się, że urządzenie jest podłączone prawidłowo i nacisnąć przycisk On/Off (wł./wył.).
Para uchodzi ze spodniej części podstawy,	Otwarty został system bezpieczeństwa ciśnienia maksymalnego.	Natychmiast wyłączyć urządzenie i skontaktować się z autoryzowanym centrum Obsługi Klienta marki Braun.
Z otworów na spodzie stopy żelazka kapie niewielka ilość wody.	Woda nagromadzona wewnątrz przewodów skrapla się, ponieważ system pary jest używany po raz pierwszy lub ponieważ żelazko nie było używane przez pewien czas.	Nacisnąć kilkakrotnie przycisk pary, trzymając żelazko z dala od deski do prasowania. Spowoduje to usunięcie zimnej wody z obiegu pary.
	Pokrętko wyboru temperatury nie znajduje się na prawidłowej pozycji	Przy użyciu pokrętki ustawić temperaturę między poziomem 2 (●●) i ustawieniem maksymalnym.
Ze stopy żelazka cieknie płyn zabarwiony na brązowo.	Do zbiornika wody lub bojlera wlane zostały chemiczne środki zmiękczające wodę, woda destylowana lub dodatki do wody.	Do zbiornika wody nie wolno wlewać takich produktów. Oczyścić stopę żelazka wilgotną ściereczką i przetrzeć bojler.
Gdy urządzenie zostanie włączone po raz pierwszy, można zauważyć dym/zapach.	Niektóre części żelazka zostały pokryte uszczelniaczem/smarem, który paruje, gdy żelazko nagrzewa się po raz pierwszy.	Jest to normalne zjawisko, które zaniknie po kilku użyciach żelazka. Jeśli po wyłączeniu urządzenia nadal występuje dym/zapach, należy skontaktować się z autoryzowanym centrum Obsługi Klienta marki Braun.
Urządzenie emituje nieciągły hałas związany z drganiami.	Do bojlera pompowana jest woda.	Jest to zjawisko normalne, które nie wymaga żadnego działania.
	Zbiornik z wodą jest pusty.	Napełnić ponownie zbiornik z wodą i nacisnąć przycisk Reset.
Napotkano problemy z odkręceniem zaworu systemu oczyszczania.	Kamień sprawił, że trudno jest otworzyć zawór systemu oczyszczania.	Należy odkręcić zakrętkę na siłę. Aby uniknąć tego problemu, należy często przepłukiwać system.
Wszystkie diody LED migają.	Błąd systemu.	Odłączyć system od prądu, podłączyć go ponownie i nacisnąć przycisk On/Off (Wł./Wył.). Jeśli problem nadal występuje, należy wyłączyć urządzenie i skontaktować się z autoryzowanym centrum Obsługi Klienta marki Braun.
Para uchodzi z zaworu systemu oczyszczania.	Zawór systemu oczyszczania nie został prawidłowo dokręcony.	Wyłączyć urządzenie i poprawnie dokręcić zawór systemu oczyszczania, ale nie dokręcać go zbyt mocno. Uwaga: zawór systemu oczyszczania może być gorący.
	Uszczelka zaworu systemu oczyszczania jest uszkodzona.	Natychmiast wyłączyć urządzenie i skontaktować się z autoryzowanym centrum Obsługi Klienta marki Braun.
System prasowania jest gotowy, ale żelazko nie emituje pary.	Alarm braku wody został zresetowany bez uzupełnienia wody.	Napełnić ponownie zbiornik z wodą i kilkakrotnie nacisnąć przycisk pary w okresie 1 minuty, do momentu pobrania wody do systemu przez pompę.
		Wyłączyć urządzenie i poczekać na jego ostygnięcie.
Diody LED nadal świecą pomimo uzupełnienia poziomu wody.	Przycisk resetowania nie został naciśnięty lub nie został naciśnięty prawidłowo.	Upewnij się, że przycisk resetowania został naciśnięty prawidłowo.

Zastrzegam się prawo do dokonywania zmian bez wcześniejszego powiadomienia.

Zużytego sprzętu nie można wyrzucać razem z odpadami gospodarczymi. Zużyty produkt należy zostawić w centrum Obsługi klienta marki Braun lub odpowiednim punkcie odbioru.



Český

Před použitím

Než začnete přístroj používat, pečlivě si přečtěte celý tento návod.

Pozor

-  **Pozor: Horké povrchy!** Elektrické žehlicí stanice kombinují vysoké teploty a horkou páru, což by mohlo vést k popáleninám.
- Tento spotřebič mohou používat děti od 8 let věku a osoby se sníženou fyzickou, smyslovou nebo duševní schopností nebo nedostatkem zkušeností a znalostí, mají-li nad sebou dozor nebo se jim dostalo poučení o používání spotřebiče bezpečným způsobem a porozuměly nebezpečím, která se mohou vyskytnout.
- S přístrojem si děti nesmějí hrát.
- Čištění a uživatelskou údržbu by děti neměly provádět bez dozoru.
- Během provozu a chladnutí zařízení a jeho přírodní kabel musí být mimo dosah dětí do 8 let věku.
- Je-li přírodní šňůra poškozená, musí ji vyměnit výrobce, jeho servisní zástupce nebo podobně kvalifikované osoby, aby se předešlo nebezpečí.
- Před naplňováním vodou stanici vždy vypojte ze zásuvky.
- Zařízení se musí používat a ukládat na stabilním povrchu.
- Zařízení se musí používat a ukládat na stabilním povrchu.
- Když je zařízení zapojeno do rozvodné sítě, nesmí být ponecháno bez dozoru.
- Během žehlení neotvírejte parní generátor.
- Během používání se nesmějí otevírat plnicí, odvěpňovací, vyplachovací nebo inspekční otvory nacházející pod tlakem.

- Pokud zařízení spadne, jsou na něm viditelné stopy poškození nebo v případě netěsnosti nesmí být používáno. Pravidelně kontrolujte případná poškození kabelu.
- Nikdy neponořujte přístroj do vody nebo jiných kapalin.
- Tento přístroj je konstruován pouze pro používání v domácnosti a pro zpracovávání množství normálních v domácnosti.
- Očistěte před prvním použitím nebo podle potřeby všechny díly podle pokynů v části Péče a čištění.
- Kabely nikdy nesmějí přijít do kontaktu s horkými předměty, žehlicí plochou, vodou a ostrými hranami.
- Před zapojením do zásuvky zkontrolujte, zda napětí odpovídá napětí natištěnému na spodní straně přístroje a zda používáte uzemněnou zásuvku.
- Používáte-li prodlužovací kabel, prohlédněte jej, zda je v dobrém stavu, má zástrčku s uzemněním a odpovídá stanovenému výkonu přístroje (16A).
- Žehlicí plocha a odkládací plocha na žehličku mohou dosahovat velmi vysokých teplot, které mohou způsobit popáleniny. Nedotýkejte se jich.

Popis

I Základní jednotka

- 1 Tlačítko On/Off (zapnout/vypnout)
- 2 LED On/Off (zapnuto/vypnuto)
- 3 LED prázdné nádržky na vodu
- 4 Tlačítko Reset
- 5 LED systému odvěpnění
- 6 Regulátor páry (pouze u některých modelů)
- 7 Odkládací plocha na žehličku
- 8a Odnímatelná nádržka na vodu
- 8b Pevná nádržka na vodu
- 9 Průhledný kryt
- 10 Napájecí kabel
- 11 Čisticí ventil
- 12 Zamykací systém (pouze u některých modelů)

II Žehlička

- 13 Dvojitý napájecí kabel
- 14 Tlačítko páry
- 15 Volič teploty
- 16 Tlačítko Precision Shot („přesný výtrysk páry“)
(pouze u některých modelů)
- 17 Kontrolka teploty
- 18 Patka žehličky

(A) Plnění nádržky na vodu

- Ujistěte se, že je přístroj vypnutý a systém vytažený ze zásuvky.
- Sejměte nádržku na vodu (8a) nebo otevřete nádržku na vodu (8b).
- Naplňte nádržku vodou z vodovodu a nepřekročte hladinu „max“.
- Pokud je u vás voda extrémně tvrdá, doporučujeme použít směs 50 % vody z kohoutku a 50 % destilované vody. Nepoužívejte pouze destilovanou vodu. Nepřidávejte aditiva (např. škrob). Nepoužívejte kondenzovanou vodu ze sušičky.
- Vložte nádržku na vodu (8a) nebo zavřete otvor nádržky na vodu (8b).
- Položte přístroj na stabilní, rovný povrch.

Poznámka:

Nepoužíváte-li filtrační zařízení, ujistěte se, že má voda neutrální pH

LED prázdné nádržky na vodu

- Je-li nádržka na vodu prázdná, LED (3) trvale svítí.
- Pokud chcete pokračovat v žehlení s párou, doplňte nádržku na vodu (A).
- Stiskněte tlačítko reset (4).

(B) Zahájení žehlení

- Postavte žehličku na patku žehličky (7) nebo na odkládací plochu (18), zapojte přístroj do zásuvky a stiskněte spínač On/Off (zapnout/vypnout) (1).
- Žehlička se začne nahřívat: Během toho kontrolka teploty (17) trvale svítí a LED On/Off (zapnuto/vypnuto) (2) bliká.
- Jakmile je dosaženo požadované teploty, kontrolka teploty zhasne a LED On/Off (zapnuto/vypnuto) (2) trvale svítí.
- Nastavte požadovanou teplotu voličem teploty (15). Úroveň teploty 1 (●) je vhodná pro syntetiku, úroveň teploty 2 (●●) pro vlnu, hedvábí, polyester a úroveň teploty 3 (●●●) pro bavlnu a len. Během používání se kontrolka teploty čas od času rozsvítí, což znamená, že se žehlička zahřívá.
- **Pro žehlení s párou** nastavte teplotu mezi úroveň teploty 2 (●●) a „max“ na voliči teploty a stiskněte tlačítko páry (14) nebo tlačítko pro přesný výtrysk páry (16). Množství páry můžete upravit otáčením regulátoru páry (6).
Doporučujeme střední nastavení páry pro všechny jemné a syntetické tkaniny. Při žehlení

lnu, bavlny nebo podobných tkanin doporučujeme maximální nastavení páry.

- **Suché žehlení:** Netiskněte tlačítko páry (14) nebo tlačítko pro přesný výtrysk páry (16).
- **Dvojitá spoušť:** Stiskněte tlačítko páry (14) nebo tlačítko pro přesný výtrysk páry (16) dvakrát v rychlém sledu během 1 sekundy. Proveďte se několikasekundový nepřetržitý výstup páry. Stiskněte tlačítko páry (14) nebo tlačítko pro přesný výtrysk páry (16) znovu pro vypnutí funkce.
- **Vertikální pára:** Žehličku lze také použít k napařování visících oděvů (B).
- Unikátní kulatý tvar **3D eloxované žehlicí plochy** zajišťuje nejlepší kluzné výsledky u těžko přístupných míst (např. knoflíků, kapes atd.).

(C) Precision Shot („přesný výtrysk páry“)

- Stiskněte tlačítko pro přesný výtrysk páry (16) úplně dolů.
- Pára bude vycházet pouze z přední části žehlicí plochy.
- Pokud ho nestisknete až dolů, může pára vycházet i ze zadních otvorů pro páru na žehlicí ploše.

(D) Režim spánku ohříváče vody

V režimu spánku se teplota ohříváče vody sníží kvůli snížení spotřeby energie. Pamatujte, že teplota žehličky zůstává nezměněná.

- Aktivuje se, nebyli 10 minut proveden výstup páry.
- Pro opětné spuštění žehlení s párou se musí stisknout buď tlačítko páry (14), tlačítko reset (4) nebo tlačítko pro přesný výtrysk páry (16).

(E) Po žehlení

- Stiskněte tlačítko On/Off (Zapnout/Vypnout) (1) a přístroj vypněte.
- Vytáhněte přístroj ze zásuvky a před uložením jej nechte vychladnout.
- Vyprázdněte nádržku na vodu.
- U modelů s možností zamčení (12) žehličku zamkněte (F).

(F) Zamykací systém

Zamykací systém lze použít za účelem bezpečného a snadného skladování přístroje. Přístroj nezvedejte ani nenoste za rukojeť zamčené žehličky.

- Položte žehlicí plochu do vybrání na odkládací ploše na žehličku.
- Pro uzamčení žehličky zatlačte posunovač (12) k žehličce.
- Pro odemknutí žehličky stiskněte tlačítko na posunovači (12). Žehlička se uvolní.

(G) Odvápňení

Za účelem zajištění optimálního výkonu musí být systém odvápňen po spotřebě každých 15 litrů vody (odpovídá zhruba 8 úplným naplněním). LED (5) bliká.

- Nejprve vypněte a odpojte přístroj. Vyčkejte, dokud přístroj nevychladne (minimálně 2,5 hodiny).
- Vyprázdněte nádržku na vodu (E).
- Sejměte žehličku z odkládací plochy na žehličku (případně žehličku odemkněte).
- Odstraňte průhledný kryt (9) a odšroubujte čistící ventil (11).
- Vyprázdněte ohříváč vody.
- Vlijte pouze 500 ml kohoutkové vody. Nepoužívejte chemikálie, přísady nebo odstraňovač vápna.
- Zašroubujte čistící ventil (11) a uzavřete tak ohříváč vody.
- Zatřepete základní jednotkou, aby se vypláchl, a poté ohříváč vyprázdněte.
- Tento postup ještě jednou zopakujte.
- Po dokončení procesu odvápňení zapojte přístroj, zapněte jej (1) a stiskněte tlačítko reset (4) na 5 sekund, dokud LED (5) nezhasne.

Vypne-li se přístroj bez odvápňení, LED (5) začne při příštím zapnutí blikat znovu.

(H) Čištění a údržba

- Před čištěním se ujistěte, že je přístroj vypnutý, vytažený ze zásuvky a vychladlý.
- Otřete žehlicí plochu vlhkou nebo suchou tkaninou. Nepoužívejte hrubé houbičky, ocet ani jiné chemikálie.
- K čištění měkkého materiálu na rukojeti použijte vlhký hadřík.

Průvodce řešením problémů

PROBLÉM	PŘÍČINA	ŘEŠENÍ
Přístroj se nezapíná.	Přístroj není zapojený do zásuvky.	Ujistěte se, že je zapojený do zásuvky, a stiskněte tlačítko On/Off (zapnout/vypnout).
Zpod základní jednoty vychází pára.	Otevřel se bezpečnostní systém „maximálního“ tlaku.	Okamžitě přístroj vypněte a kontaktujte autorizovaný zákaznický servis Braun.
Z děr na spodní straně žehlicí plochy vycházejí kapky vody.	Voda v trubkách kondenzovala, protože se pára používá poprvé nebo protože se nějakou dobu nepoužívala.	Mimo plochu žehlicího prkna několikrát stiskněte tlačítko páry. To odstraní chladnou vodu z okruhu páry.
	Volič teploty není ve správné pozici.	Nastavte teplotu mezi úroveň teploty 2 (••) a "max" na voliči teploty.
Z žehlicí plochy uniká hnědá tekutina.	Do nádržky s vodou nebo do ohřivače vody byly přidány chemické změkčovače vody, destilovaná voda nebo aditiva.	Nikdy nelijte žádné produkty do nádržky s vodou. Očistěte žehlicí plochu vlhkou tkaninou a vypláchněte ohřivač vody.
Při prvním zapnutí přístroje si všimnete kouře / zápachu.	Některé části byly ošetřeny impregnačním nátěrem/mazivem, který se vypaří při prvním zahřátí žehličky.	Jde o běžný jev a po několika použitích žehličky vymizí. Je-li kouř/zápach po vypnutí přístroje stále přítomen, kontaktujte autorizovaný zákaznický servis Braun.
Přístroj vydává přerušovaný zvuk spojený s vibracemi.	Do ohřivače vody se pumpuje voda.	To je normální a není potřebný žádný zásah.
	Nádržka na vodu je prázdná.	Doplňte nádržku na vodu a stiskněte tlačítko reset.
Čistící ventil lze obtížně odšroubovat.	Vápencový povlak znesnadňuje otevření čistícího ventilu.	Otočte víčkem silou. Abyste se problému vyhnuli, často systém vyplachujte.
Všechny LED blikají.	Systémová chyba.	Vytáhněte systém ze zásuvky, znovu zapojte a stiskněte tlačítko On/Off (Zapnout/vypnout). Pokud problém přetrvává, neprodleně zařízení vypněte a kontaktujte autorizovaný zákaznický servis Braun.
Z čistícího ventilu vychází pára.	Čistící ventil není správně utažený.	Vypněte přístroj a utáhněte správně čistící ventil, avšak nepřetáhněte jej. Pamatujte: Čistící ventil může být horký.
	Těsnění čistícího ventilu je poškozené.	Neprodleně přístroj vypněte a kontaktujte autorizovaný zákaznický servis Braun.
Žehlicí systém je připravený, avšak z žehličky nevystupuje pára.	Alarm vyčerpání vody byl resetován bez doplnění vody.	Doplňte nádržku na vodu a stiskněte tlačítko páry několikrát za 1 minutu, dokud čerpadlo nenačerpá vodu do systému.
		Vypněte přístroj a vyčkejte, dokud nevychladne.
LED  stále svítí, ačkoliv byla voda doplněna.	Tlačítko Reset nebylo stisknuto nebo nebylo stisknuto správně.	Ujistěte se, že je tlačítko Reset stisknuté správně.

Předmět změny bez upozornění.

Nezahazujte výrobek na konci jeho životnosti do domovního odpadu.



Slovenský

Pred použitím prístroja

Než začnete prístroj používať, pozorne si prečítajte celý tento návod.

Upozornenie

-  **Pozor! Horúce povrchy!** Elektrické žehliace stanice využívajú kombináciu vysokej teploty a horúcej pary, ktoré môžu spôsobiť popálenie.
- Tento prístroj môžu používať deti staršie ako 8 rokov a osoby so zníženými telesnými, zmyslovými alebo duševnými schopnosťami alebo s nedostatkom skúseností a znalostí, ak sú pod dozorom alebo boli poučené o bezpečnom používaní prístrojov a sú si vedomé možného nebezpečenstva.
- Deti sa nesmú hrať s prístrojom.
- Čistenie ani bežnú údržbu nesmú vykonávať deti bez dozoru.
- Počas prevádzky a chladnutia musia byť prístroj a jeho sieťový kábel mimo dosahu detí mladších ako 8 rokov.
- Ak je napájací kábel poškodený, je v záujme zachovania bezpečnosti používateľa, aby ho výrobca, jeho zákazník servis alebo podobne kvalifikovaný personál vymenil.
- Pred dolievaním vody stanicu/žehličku vždy odpojte od elektrickej siete.
- Spotrebič používajte a odkladajte na stabilnom povrchu.
- Počas prestávok pri žehlení položte žehličku zvislo na opierku žehličky alebo na opierku päty. Dbajte na to, aby bola opierka päty položená na stabilnom povrchu.
- Žehličku nenechávajte bez dozoru, keď je pripojená k elektrickej sieti.
- Bojler neotvárajte počas žehlenia.
- Počas používania sa otvory pod tlakom nemôžu otvárať za účelom plnenia, odvápnovania, vyplachovania alebo kontroly.

- Prístroj nepoužívajte, ak spadol na zem, ak je viditeľne poškodený, prípadne ak z neho uniká voda. Elektrické káble pravidelne kontrolujte, či nie sú poškodené.
- Zariadenie nikdy neponárajte do vody alebo do iných kvapalín.
- Tento prístroj je navrhnutý výlučne pre použitie v domácnosti a na spracovávanie normálnych množstiev v domácnosti.
- Pred uporabo ustrezno očistite vse dele ter pri tem upoštevajte navodila v razdelku Nega in čiščenje.
- Káble by sa nikdy nemali dostať do kontaktu s horúcim objektmi, žehliacou plochou, vodou a ostrými hranami.
- Pred zapojením do zásuvky skontrolujte, či je vaše napätie v súlade s napätím vytláčeným na dne prístroja a či používate uzemnenú zásuvku.
- Pri používaní predlžovacieho kábla skontrolujte, či je v dobrom stave, má zásuvku s pripojením uzemnenia a je v súlade so stanoveným príkonom prístroja (16 A).
- Žehliaca plocha a opierka pre žehličku môžu dosiahnuť veľmi vysoké teploty, ktoré by mohli viesť k popáleninám. Nedotýkajte sa ich.

Popis

I Základná jednotka

- 1 Vypínač
- 2 Dióda LED vypínača
- 3 Dióda LED prázdnej nádržky na vodu
- 4 Tlačidlo resetovania
- 5 Dióda LED systému odvápnovania
- 6 Regulátor pary (len niektoré modely)
- 7 Opierka žehličky
- 8a Odnímateľná nádržka na vodu
- 8b Pevná nádržka na vodu
- 9 Priehľadný kryt
- 10 Napájací kábel
- 11 Čistiaci ventil
- 12 Uzamykací systém (len niektoré modely)

II Žehlička

- 13 Dvojitý kábel
- 14 Tlačidlo pary
- 15 Volič teploty
- 16 Tlačidlo presnej dávky (len niektoré modely)
- 17 Kontrolka teploty
- 18 Opierka päty

(A) Naplnenie nádržky na vodu

- Uistite sa, že spotrebič je vypnutý a systém je odpojený.
- Vyberte nádržku na vodu (8a) alebo otvorte nádržku na vodu (8b).
- Do nádržky na vodu nalejte vodu z vodovodného kohútika, pričom dávajte pozor, aby ste neprekročili hladinu „max.“.
- Ak máte mimoriadne tvrdú vodu, odporúčame použiť zmes vody z kohútika a destilovanej vody v pomere 1 k 1. Nikdy nepoužívajte výlučne destilovanú vodu. Neprikladajte žiadne aditíva (napr. škrob). Nepoužívajte skondenзованú vodu zo sušičky.
- Vložte nádržku na vodu (8a) alebo zatvorte otvor nádržky na vodu (8b).
- Spotrebič umiestnite na stabilný vodorovný povrch.

Poznámka:

Ak používate filtračné zariadenia, riadne sa presvedčite, či je hodnota pH vody neutrálna.

Dióda LED prázdnej nádržky na vodu

- Keď je nádržka na vodu prázdna, dióda LED (3) bude nepretržite svietiť.
- Ak chcete začať s parným žehlením, naplňte nádržku na vodu (A).
- Dvakrát stlačte tlačidlo resetovania (4).

(B) Začnite žehliť

- Žehličku položte na opierku žehličky (7) alebo na opierku päty (18), zapojte spotrebič a stlačte vypínač (1).
- Žehlička sa začne ohrievať: Kým sa to deje, kontrolka teploty (17) nepretržite svieti a dióda LED vypínača (2) bliká.
- Po dosiahnutí požadovanej teploty kontrolka teploty zhasne a dióda LED vypínača (2) nad'alej svieti.
- Voličom teploty (15) nastavte požadovanú teplotu. Úroveň teploty 1 (•) je vhodná na syntetiku, úroveň teploty 2 (••) na vlnu, hodváb, polyester a úroveň teploty 3 (•••) na bavlnu a ľan. Pri používaní sa kontrolka teploty z času na čas rozsvieti, čo znamená, že žehlička sa zohrieva.
- **Pre parné žehlenie**, na voliči teploty nastavte teplotu na hodnotu medzi úrovňou teploty 2 (••) a „max.“ a stlačte parné tlačidlo (14) alebo tlačidlo presnej dávky (16). Množstvo pary môžete regulovať otáčaním regulátora pary (6).

Na všetky jemné a syntetické odevy odporúčame stredné nastavenie pary. Pri žehlení ľanu, bavlny alebo podobných textílií odporúčame používať maximálne nastavenie pary.

- **Suché žehlenie:** Nestláčajte parné tlačidlo (14), ani tlačidlo presnej dávky (16).
- **Dvojitý spúšťač:** V priebehu 1 sekundy stlačte dvakrát rýchlo za sebou parné tlačidlo (14) alebo tlačidlo presnej dávky (16). Po niekoľko sekúnd sa bude bez prerušovania vypúšťať para. Ak chcete funkciu vypnúť, stlačte parné tlačidlo (14) alebo tlačidlo presnej dávky (16) ešte raz.
- **Vertikálna para:** Žehličku možno použiť aj pre naparovanie visiacich šiat (B).
- Jedinečný obľý tvar **3D eloxovanej žehliacej platne** zabezpečuje ideálne klzanie aj v náročných častiach (napr. gombíky, vrecká atď.).

(C) Presná dávka

- Úplne stlačte tlačidlo presnej dávky (16).
- Para začne vychádzať iba zo špičky žehliacej platne.
- Ak ho úplne nestlačíte, môže para vychádzať aj zo zadných parných otvorov v platni.

(D) Režim spánku bojleru

V režime spánku klesne teplota bojleru, aby sa znížila spotreba energie. Uvedomte si, že teplota žehličky zostane nezmenená.

- Režim sa aktivuje, ak počas 10 minút nedošlo k vypúšťaniu pary.
- Ak chcete znovu zapnúť parné žehlenie, musíte stlačiť buď tlačidlo pary (14), tlačidlo resetovania (4), alebo tlačidlo presnej dávky (16).

(E) Po žehlení

- Stlačením vypínača (1) vypnite spotrebič.
- Spotrebič odpojte a pred odložením ho nechajte vychladnúť.
- Vyprázdnite nádržku na vodu.
- Pri modeloch s uzamykacím systémom (12) žehličku zamknite (F).

(F) Uzamykací systém

Uzamykací systém možno použiť na bezpečné a praktické uskladnenie spotrebiča. Spotrebič nezdvíhajte ani neprenášajte za rukoväť uzamknutej žehličky.

- Žehliacu platňu položte na opierku žehličky.
- Ak chcete žehličku uzamknúť, zatlačte posuvník (12) smerom k žehličke.
- Ak chcete žehličku odomknúť, zatlačte smerom nadol tlačidlo na posuvníku (12). Žehlička sa uvoľní.

(G) Odvápňovanie

Ak chcete udržať optimálny výkon, systém je potrebné odvápňovať po každých 15 litroch spotrebovanej vody (približne 8 úplných doplnení). Dióda LED (5) bliká.

- Spotrebič najskôr vypnite a odpojte ho zo zásuvky. Počkajte na úplné vychladnutie spotrebiča (minimálne 2,5 hodiny).
- Vyprázdnite nádržku na vodu.
- Vyberte žehličku z opierky žehličky (ak je to potrebné, odomknite žehličku).
- Odstráňte priehľadný kryt (9) a odskrutkujte čistiaci ventil (11).
- Vyprázdnite bojler.
- Nalejte len 500 ml vody z kohútika. Nepoužívajte žiadne chemické látky, aditíva, ani odstraňovač vodného kameňa.
- Naskrutkujte čistiaci ventil (11), aby sa bojler uzavrel.
- Potrasením základnej jednotky ju prepláchnite a bojler následne vyprázdnite.
- Tento postup ešte raz zopakujte.
- Po dokončení postupu odvápňovania zapojte spotrebič do zásuvky, zapnite ho (1) a na 5 sekúnd stlačte tlačidlo resetovania (4), kým dióda LED (5) nezhasne.

Ak spotrebič vypnete bez odvápnenia, dióda LED (5) začne pri ďalšom zapnutí spotrebiča znovu blikat'.

(H) Čistenie a údržba

- Pred čistením sa vždy uistite, že je spotrebič vypnutý, odpojený a úplne vychladnutý.
- Žehliacu platňu utrite vlhkou alebo suchou handričkou. Nikdy nepoužívajte drôtenky, ocot a ani iné chemické látky.
- Na čistenie mäkkého materiálu použite vlhkú handričku.

Spríevodca riešením problémov

PROBLÉM	PRÍČINA	RIEŠENIE
Spotrebič sa nezapne.	Spotrebič nie je pripojený do siete.	Uistite sa, že je spotrebič správne pripojený a zapnite vypínač.
Para vychádza spod základnej jednotky.	Otvoril sa bezpečnostný systém „max.“ tlaku.	Spotrebič ihneď vypnite a kontaktujte autorizovanú službu spoločnosti Braun.
Zo spodku žehliacej platne vytekajú kvapky vody.	V rúrkach skondenzovala voda, pretože sa para použila prvýkrát, alebo sa dlhší čas nepoužívala.	Mimo žehliacej dosky niekoľkokrát stlačte tlačidlo pary. Tým odstránite studenú vodu z parného obehu.
	Volič teploty nie je v správnej polohe.	Na volič teploty nastavte teplotu na hodnotu medzi úrovňou teploty 2 (••) a „max.“.
Zo žehliacej platne vyteká hnedastá kvapalina.	Do nádržky na vodu alebo do bojleru sa pridali chemické zmäkčovače vody, destilovaná voda alebo aditíva.	Do vodnej nádržky nikdy nelejte produkty. Žehliacu platňu vyčistíte vlhkou handričkou a bojler opláchnete.
Pri prvom zapnutí spotrebiča sa objaví dym/zápach.	Niektoré diely boli ošetrované tmelom/mazivom, a ten sa pri prvom zohrievaní žehličky odparí.	To je normálne, a po niekoľkých minútach to prestane. Ak je dym/zápach stále prítomný aj po vypnutí spotrebiča, kontaktujte autorizovanú zákaznícku službu spoločnosti Braun.
Spotrebič vydáva prerušovaný hluk spojený s vibráciami.	Do bojleru sa čerpá voda.	Toto je normálne a nie je potrebné robiť žiadne opatrenia.
	Nádržka na vodu je prázdna.	Doplňte nádržku na vodu a stlačte tlačidlo resetovania.
Čistiaci ventil sa dá ťažko odskrutkovať.	Vodný kameň sťažil otváranie čistiacieho ventilu.	Veko odskrutkujte silou. Aby ste sa problému vyhli, systém často vyplachujte.
Všetky diódy LED blikajú.	Systémová chyba.	Odpojte systém, znovu ho zapojte a stlačte vypínač. Ak tento problém stále pretrváva, okamžite vypnite spotrebič a kontaktujte autorizovanú zákaznícku službu spoločnosti Braun.
Para vychádza z čistiacieho ventilu.	Čistiaci ventil nie je riadne dotiahnutý.	Vypnite spotrebič a riadne dotiahnite čistiaci ventil, ale nepoužívajte nadmernú silu. Poznámka: čistiaci ventil môže byť horúci.
	Tesnenie čistiacieho ventilu je poškodené.	Okamžite vypnite spotrebič a kontaktujte autorizovanú zákaznícku službu spoločnosti Braun.
Žehliaci systém je pripravený, ale zo žehličky nevychádza žiadna para.	Upozornenie na minútú vodu sa resetovalo bez toho, aby ste vodu doplnili.	Doplňte nádržku na vodu a počas 1 minúty niekoľkokrát stlačte tlačidlo pary, až kým čerpadlo nenačerpá vodu do systému.
		Vypnite spotrebič a počkajte, kým vychladne.
Kontrolka LED  stále svieti aj napriek tomu, že sa voda doplnila.	Nestlačili ste tlačidlo resetovania, prípadne sa nestlačilo správne.	Uistite sa, že správne stlačíte tlačidlo resetovania.

Podlieha zmene bez predchádzajúceho upozornenia.

Produkt na konci svojej životnosti nelikvidujte v komunálnom odpade. Zlikvidovať ho môžete cez servisné stredisko spoločnosti Braun alebo na príslušných zberných miestach vo vašej krajine.



Magyar

Használat előtt

Kérjük, a készülék használata előtt figyelmesen és teljes egészében olvassa el a használati utasítást.

Figyelem

-  **Figyelmeztetés: Forró felületek!** Az elektromos vasalóállomások a magas hőmérséklet forró gőzzel kombinálják, ami égési sérüléseket okozhat.
- A készüléket 8 évesnél idősebb gyermekek, valamint korlátozott fizikai, érzékelési, vagy szellemi képességekkel, illetve tapasztalattal és hozzáértéssel nem rendelkező személyek olyan felelős személy felügyelete mellett használhatják, aki tanácsokkal látja el őket a készülék biztonságos használatára és az ebből eredő veszélyekre vonatkozóan.
- Gyermekek ne játsszanak a készülékkel.
- A készülék tisztítását és felhasználói karbantartását gyermekek nem végezhetik felügyelet nélkül.
- Használat közben, illetve amíg a vasaló le nem hűl, maga a készülék és annak hálózati kábele 8 évesnél fiatalabb gyermekektől távol tartandó.
- Ha a tápkábel meghibásodott, akkor a veszélyek elkerülése érdekében a gyártóval, annak szervizügynökével, vagy más ugyanilyen képesítésű szakemberrel cseréltesse ki azt.
- Mielőtt feltöltené az állomást/vasalót vízzel, minden esetben húzza ki a csatlakozódugót a hálózati aljzatból.
- A készüléket stabil felületen kell használni, illetve ilyen felületre kell letenni.
- A vasalási szünetekben tegye a vasalót függőlegesen a sarokállványra vagy a vasalóállványra. Gondoskodjon róla, hogy a sarokállvány stabil felületen helyezkedjen el.
- A készüléket nem szabad felügyelet nélkül hagyni, miközben az rá van kapcsolva az elektromos hálózatra.
- Vasalás közben ne nyissa ki a vízmelegítőt.
- Használat közben a nyomás alatt lévő részeket tilos feltöltés, tisztítás, öblítés vagy ellenőrzés céljából kinyitni.
- A készüléket nem szabad használni, ha az leesik, azon sérülés jelei láthatók, vagy ha az szivárog. Rendszeresen ellenőrizze a kábeleket a sérülések szempontjából.
- Soha ne merítse a készüléket vízbe vagy más folyadékba.
- Ezt a készüléket kizárólag háztartási használatra és a háztartásokban szokványos élelmiszer mennyiségek feldolgozására tervezték.
- Első használat előtt, illetve szükség szerint tisztítson meg minden alkatrészt, az „Ápolás és tisztítás” rész útmutatásait követve.
- A hálózati kábel semmiképpen nem érintkezhet forró tárgyakkal, a talplemezzel, vízzel vagy éles szélekkel.
- Mielőtt a készüléket csatlakoztatná a hálózathoz, ellenőrizze, hogy a hálózati feszültség megegyezik-e a készülék aljára nyomtatott értékkel, továbbá, hogy a csatlakozóaljzat földelt-e.
- Hosszabbító vezeték használatakor ellenőrizze, hogy a vezeték jó állapotban van-e, annak csatlakozódugója rendelkezik-e földeléssel és azt a készülék névleges áramerősségére (16 A) méretezték-e.
- A talplemez és a vasalóállvány nagyon felmelegedhet és ezáltal égési sérüléseket okozhat. Azokat nem szabad megérinteni.

Leírás

I alapegység

- 1 Be/Ki nyomógomb
- 2 Be/Ki LED
- 3 víztartály üres LED
- 4 Visszaállító gomb
- 5 vízkömentesítő rendszer
- 6 Gőzszabályozó (csak bizonyos modelleknél)
- 7 Vasalóállvány
- 8a kivehető víztartály
- 8b rögzített víztartály
- 9 átlátszó fedél
- 10 Hálózati kábel
- 11 tisztítóselepe
- 12 Zárrendszer (csak bizonyos modelleken)

II Vasaló

- 13 Dupla kábel
- 14 Gőzölés nyomógomb
- 15 Hőmérséklet-választó kapcsoló
- 16 „Precíziós gőzölés” nyomógomb (csak bizonyos modelleknél)
- 17 Hőmérséklet-ellenőrző lámpa
- 18 Sarokállvány

(A) A víztartály feltöltése

- Ellenőrizze, hogy a készülék ki van-e kapcsolva és a rendszer le van-e választva a hálózatról.
- Vegye ki a víztartályt (8a) vagy nyissa fel a víztartály fedelét (8b).
- Töltse fel a víztartályt csapvízzel, ügyelve arra, hogy a vízszint ne haladja meg a „max” értéket.
- Ha nagyon kemény a víz a hálózatban, akkor ajánlatos 50% vízvezetéki vízből és 50% desztillált vízből álló keveréket használni. Semmiképpen ne használjon pusztán desztillált vizet. Ne adjon a vízhez semmilyen adalékanyagot (pl. keményítőt). Ne használjon a ruhaszárító gépből származó kondenzvizet.
- Illessze a víztartályt a helyére (8a) vagy zárja le a víztartály nyílását (8b).
- Tegye a készüléket stabil, sík felületre.

Megjegyzés:

Szűrőeszközök használata esetén feltétlenül ügyeljen arra, hogy a megszárt víz semleges pH értékű legyen.

Víztartály üres LED

- Ha a víztartály üres, akkor a LED (3) folyamatosan világít.
- Ha folytatni kívánja a gőzöléses vasalást, akkor töltsön utána vizet a víztartályba (A).
- Nyomja le a visszaállító gombot (4).

(B) A vasalás megkezdése

- Tegye a vasalót a vasalóállványra (7) vagy állítsa azt a sarokállványra (18), csatlakoztassa készülékét a hálózathoz és nyomja meg a Be/Ki gombot (1).
- A vasaló kezd felmelegedni: Ezt követően a hőmérséklet ellenőrző lámpája (17) folyamatosan világít, a Be/Ki LED (2) pedig villog.
- A kívánt hőmérséklet elérésekor a hőmérséklet ellenőrző lámpája kialszik, a Be/Ki LED (2) pedig folyamatosan világít.
- Állítsa be a kívánt hőmérsékletet a hőmérsékletválasztó kapcsolóval (15). Az 1. hőmérsékleti szint (•) a műszálas ruhákhoz, a 2. szint (••) a gyapjúhoz, a 3. szint (•••) pedig a pamuthoz és a vászonhoz alkalmas. Használat közben a hőmérséklet ellenőrző lámpája időnként bekapcsolódik, jelezve, hogy a vasaló éppen felmelegszik.
- **A gőzöléses vasaláshoz** a hőmérséklet választókapcsolójával állítsa hőmérsékletet a 2 (••) és a „max” szint közé, majd nyomja le a „Gőzölés” (14), illetve a „Precíziós gőzölés” gombot (16). A gőz mennyiségét a gőzszabályozóval (6) lehet beállítani. A kényes és szintetikus ruhákhoz a gőzölést ajánlatos közepes fokozatra állítani. Vásznon, pamut vagy hasonló szövet vasalásához ajánlatos a gőzölés maximális beállítását használni.
- **Száraz vasalás:** Ne nyomja le a „Gőzölés” (14) vagy a „Precíziós gőzölés” gombot (16).
- **Kettős kioldó:** Gyors egymásutánban 1 mp-en belül nyomja le a „Gőzölés” (14) vagy a „Precíziós gőzölés” gombot (16). A vasaló néhány másodpercig folyamatosan gőzt fog kibocsátani. A funkció leállításához ismét nyomja le a „Gőzölés” (14) vagy a „Precíziós gőzölés” gombot (16).
- **Függőleges gőzölés:** A vasaló használható lógó ruhák (B) gőzölésére is.
- Egyedülálló kerek formájának köszönhetően az **eloxált 3D vasalótalp** nagyon jól siklik a nehezen vasalható részeknél (pl. gomboknál, zsebeknél, stb.).

(C) Precíziós gőzlöket

- Teljesen nyomja le a „Precíziós gőzölés” gombot (16).
- Csak a vasalótalp hegyénél lévő nyílásaiból fog gőz kiáramlani.
- Ha nem nyomja le azt teljesen, akkor bizonyos mennyiségű gőz távozhat a vasalótalpban található hátsó gőzölőnyílásokból.

(D) Vízmelegítő alvó üzemmódja

Az áramfogyasztás csökkentése érdekében alvó üzemmódban a vízmelegítő hőmérséklete lecsökken. Vegye figyelembe, hogy a vasaló változatlan marad.

- Az alvó üzemmód akkor aktiválódik, ha 10 percen keresztül nincs gőzkibocsátás.
- A gőzöléses vasalás újbóli megkezdéséhez a „Gőzölés” gombot (14), a visszaállító gombot (4) vagy a „Precíziós gőzölés” gombot (16) kell lenyomni.

(E) Teendők a vasalást követően

- A készülék kikapcsolásához nyomja le a Be/Ki gombot (1).
- A tárolást megelőzően húzza ki a készülék csatlakozódugóját a hálózati aljzathoz és várja meg, amíg a készülék lehűl.
- Űrítse ki a víztartályt.
- A zárrendszerrel (12) rendelkező modelleknél zárja le a vasalót.

(F) Zárrendszer

A zárrendszer a készülék biztonságos és gondtalan tárolására szolgál. Ne emelje, illetve ne vigye a készüléket a lezárt vasaló fogantyújánál fogva.

- Tegye a vasalót talpával a vasalóállvány mélyedésébe.
- A vasaló lezárásához tolja a csúszkát (12) a vasaló felé.
- A vasaló zárának feloldásához nyomja le a csúszkán (12) található gombot. A vasaló kireteszelődik.

(G) Vízkömentesítés

Az optimális teljesítmény megőrzése érdekében 15 l vízfogyasztást követően (ami hozzávetőlegesen 8 teljes újratöltésnek felel meg) a rendszert vízkömentesíteni kell. A LED (5) villog.

- Először kapcsolja ki a készüléket és húzza ki a konnektort a csatlakozóaljzathoz. Várja meg, amíg a készülék lehűl (legalább 2,5 óra).
- Űrítse ki a víztartályt (E).
- Vegye le a vasalót a vasalóállványról (adott esetben oldja a vasaló zárját).
- Vegye de az átlátszó fedelet (9) és csavarja ki a tisztítószelepet (11).
- Űrítse ki a vízmelegítőt.
- Csak 500 ml csapvizet töltsön be. Ne használjon semmilyen vegyszert, adalékanyagot vagy vízkömentesítő szert.
- A vízmelegítő lezárásához csavarja be a tisztítószelepet (11).

- Az átöblítéshez rázza meg az alapkészüléket, majd Űrítse ki a vízmelegítőt.
- Még egyszer ismétlje meg a műveletet.
- A vízkömentesítési művelet befejezését követően dugja be a készülék konnektorát a csatlakozóaljzatba, kapcsolja be a készüléket (1) és nyomja le a visszaállító gombot (4) 5 mp időtartamra, amíg a LED (5) ki nem alszik.

Ha a készüléket vízkömentesítés nélkül kapcsolták ki, akkor a következő bekapcsoláskor a LED (5) (5) ismét villogni kezd.

(H) Tisztítás és karbantartás

- A tisztítást megelőzően minden esetben ügyeljen arra, hogy a készülék ki legyen kapcsolva, le legyen választva az áramforrásról és teljesen lehűlt állapotban legyen.
- Törölje tisztára a vasaló talpát nedves vagy száraz törlerönggyel. A tisztításhoz semmiképpen ne használjon súrolópárnát, ecetet vagy más vegyszert.
- A fogantyún lévő puha anyag tisztítását nedves törlerönggyel végezze.

Hibakeresési útmutató

PROBLÉMA	OK	A HIBA ELHÁRÍTÁSA
A készülék nem kapcsolódik be.	A készülék csatlakozódugója nincs bedugva a hálózati aljzatba.	Ellenőrizze, hogy a készülék szabályosan van-e csatlakoztatva, majd nyomja le a Be/Ki nyomógombot.
Gőz áramlik ki az alapegység alól.	Megnyitott a „max.” nyomás biztonsági rendszer.	Azonnal kapcsolja ki a készüléket és lépjen kapcsolatba az illetékes Braun ügyfélszolgálattal. vevőszolgálattal.
Csepeg a víz a vasalótalpban lévő lyukakból.	Víz kondenzálódott a csövek belsejében, mert először használtak gőzt vagy egy ideig nem használták azt.	A vasalódeszkától távolabb helyezve a készüléket többször nyomja le a gőzölés nyomógombját. Ezáltal távozik a hideg víz a gőzrendszerből.
	A hőmérsékletválasztó kapcsoló nincs megfelelő helyzetben.	A hőmérsékletválasztó kapcsolóval állítsa a hőmérsékletet a 2. szint (●●) és a "max" érték közé.
Barna színű folyadék folyik ki a vasalótalpból.	Vegyi vizlágyító szereket, desztillált vizet vagy adalékanyagokat töltöttek a víztartályba, illetve a vízmelegítőbe.	Semmiképpen ne öntsön különböző szereket a víztartályba. Tisztítsa meg a vasalótalpat nedves törölronggyal és öblítse át a vízmelegítőt.
A készülék első bekapcsolásakor füst/szag észlelhető.	A készülék egyes részeit tömítőszerezrel/kenőanyaggal kezelték, amely a vasaló első felmelegedésekor elpárolog.	Ez szokványos jelenség és megszűnik, miután többször használta a vasalót. Ha a füst/szag még mindig észlelhető a készülék kikapcsolását követően, akkor forduljon az illetékes Braun ügyfélszolgálathoz.
A készülék rezgéssel kísért időszakos zajt hallat.	A készülék vizet pumpál a vízmelegítőbe.	Ez normális jelenség; ilyenkor semmit nem kell tenni.
	A víztartály üres.	
A tisztítószerepet nehéz kicsavarni.	Vízke nehezíti a tisztítószerep kicsavarását.	Erősen fordítsa el a zárósapkát. A probléma elkerülése érdekében a rendszert gyakran át kell öblíteni.
Az összes LED villog.	Rendszerhiba.	Válassza le a rendszert az elektromos hálózatról, majd csatlakoztassa azt újból és nyomja le a Be/Ki gombot. Ha a probléma továbbra is fennáll, akkor azonnal kapcsolja ki a készüléket és lépjen érintkezésbe az illetékes Braun ügyfélszolgálattal.
Gőz áramlik ki a tisztítószerepből.	A tisztítószerep nincs szabályosan meghúzva.	Kapcsolja ki a készüléket és húzza meg szabályosan a tisztítószerepet; ügyeljen arra, nehogy túlhúzza azt. Megjegyzés: A tisztítószerep esetleg forró lehet.
	Megrongálódott a tisztítószerep tömítése.	Azonnal kapcsolja ki a készüléket és forduljon az illetékes Braun ügyfélszolgálatához.
A vasalórendszer üzemkész, azonban nem áramlik gőz a vasalóból.	Visszaállították a "Elfogyott a víz" riasztást, anélkül, hogy feltöltötték volna a rendszert vízzel.	Töltse fel a víztartályt, majd 1 percen keresztül többször nyomja le a "Gőzölés" gombot, amíg a szivattyú vizet nem pumpál a rendszer belsejébe.
		Kapcsolja ki a készüléket és várja meg, amíg az lehül.
A(z) ● LED még mindig világít annak ellenére, hogy a vizet újra feltöltötték.	A visszaállítás gombot nem vagy nem megfelelően nyomták meg.	Győződjön meg róla, hogy a visszaállítás gombot megfelelően nyomták meg.

Az értesítés nélküli változtatás jogát fenntartjuk.

Élettartamának lejártát követően ne dobja ki ezt a terméket a háztartási szemétkébe. Hulladékként leadhatja azt Braun szervizközpontban vagy a megadott hulladékgyűjtő telepek egyikén.



Hrvatski

Prije uporabe

Molimo vas da prije uporabe uređaja pažljivo i u cijelosti pročitate upute.

Pozor

-  Pažnja: Vruće površine! Električne postaje za glačanje kombiniraju visoke temperature i vruću paru koje mogu uzrokovati opekline.
- Ovaj uređaj smiju upotrebljavati djeca od 8 godine naviše te osobe smanjenih tjelesnih, osjetilnih ili mentalnih sposobnosti ili nedovoljnog iskustva i znanja ako su pod nadzorom ili su upućeni kako sigurno koristiti stroj i razumiju uključene opasnosti.
- Djeca se ne smiju igrati s uređajem.
- Čišćenje i korisničko održavanje aparata ne smiju se povjeriti djeci bez nadzora.
- Tijekom rada i hlađenja, uređaj i glavni kabel za napajanje ne smiju biti nadohvat djeci mlađoj od 8 godina.
- Ako se kabel za napajanje ošteti, mora ga zamijeniti proizvođač, njegova servisna služba ili osobe sličnih kvalifikacija da bi se izbjegle moguće opasnosti.
- Uvijek izvucite kabel za napajanje iz utičnice prije punjenja postaje vodom.
- Tijekom glačanja ili stanke uređaj uvijek mora biti na stabilnoj površini.
- Tijekom stanke postavite glačalo na nožicu za uspravan položaj ili na postolje glačala. Provjerite je li nožica za uspravan položaj postavljena na stabilnu površinu.
- Uređaj ne smije biti bez nadzora dok je priključen na napajanje.
- Ne otvarajte spremnik tijekom glačanja.
- Za vrijeme korištenja, otvore pod tlakom nije dozvoljeno otvarati za potrebe punjenja, uklanjanja vodenog kamenca, ispiranja ili provjere.

- Uređaj se ne smije koristiti u slučaju da vam je ispao iz ruku te ako postoje vidljiva oštećenja ili curi. Redovito provjeravajte ima li na kabelu oštećenja.
- Nikada ne uranjajte jedinicu u vodu ili druge tekućine.
- Ovaj uređaj je namijenjen isključivo za upotrebu u domaćinstvu i za obradu uobičajenih količina koje se u domaćinstvu koriste.
- Molimo vas da prije prvog korištenja ili kad je to potrebno očistite sve dijelove, pridržavajući se uputa navedenih u odjeljku Održavanje i čišćenje.
- Kablovi ne smiju nikad doći u kontakt s vrućim predmetima, pločom za glačanje, vodom i oštrim rubovima.
- Prije priključivanja u utičnicu, provjerite odgovara li napon vaše električne mreže naponu otisnutom na dnu naprave i obavezno koristite uzemljenu utičnicu.
- Kad koristite produžni kabel, uvjerite se da je potpuno ispravan, da ima utikač spojen na uzemljenje te da odgovara predviđenoj snazi uređaja (16 A).
- Ploča za glačanje i oslonac glačala mogu postati izuzetno vrući što može uzrokovati opekline. Nemojte ih dodirivati.

Opis

I bazna jedinica

- 1 on/off prekidač
- 2 on/off LED lampica
- 3 LED lampica spremnik vode prazan
- 4 Gumb za resetiranje
- 5 Led lampica sustav za čišćenje kamenca
- 6 Regulator pare (samo određeni modeli)
- 7 Postolje glačala
- 8a Izvucivi spremnik vode
- 8b Fiksni spremnik vode
- 9 Prozirni poklopac
- 10 Kabel za napajanje
- 11 Ventil za čišćenje
- 12 Zaključavanje sustava (samo određeni modeli)

II Glačalo

- 13 Dvostruki kabel
- 14 Tipka za paru
- 15 Termostat
- 16 Tipka za precizno usmjeravanje pare (samo određeni modeli)
- 17 Svjetlosni indikator temperature
- 18 Nožica postolja

(A) Punjenje spremnika vodom

- Uvjerite se da je uređaj isključen i da sustav nije priključen na električnu mrežu.
- Izvucite spremnik vode (8a) ili otvorite spremnik vode (8b).
- Napunite spremnik vode vodom iz slavine, ali pripazite da ne prekoračite "max." razinu.
- U slučaju da se radi o jako tvrdj vodi, preporučujemo korištenje mješavine 50% destilirane i 50% vode iz slavine. Nikad ne koristite isključivo destiliranu vodu. Nemojte dodavati nikakve aditive (npr. škrob). Ne koristite kondenziranu vodu iz sušilice.
- Vratite spremnik vode na mjesto (8a) ili zatvorite otvor spremnika vode (8b).
- Postavite uređaj na stabilnu ravnu površinu.

Napomena:

Ukoliko koristite uređaje za filtriranje, budite u potpunosti sigurni da je pH vode koju dobijete filtracijom neutralan.

LED lampica spremnik vode prazan

- Kad je spremnik vode prazan, LED lampica (3) će neprekidno svijetliti.
- Želite li nastaviti s glačanjem na paru, napunite spremnik vode (A).
- Pritisnite gumb za resetiranje (4).

(B) Započnite s glačanjem

- Postavite glačalo na postolje (7) ili na nožicu za uspravni položaj (18), priključite uređaj u električnu mrežu i pritisnite tipku on/off (1).
- Glačalo će se početi zagrijavati: Tijekom zagrijavanja, svjetlosni indikator temperature (17) će stalno svijetliti dok će On/Off LED lampica (2) titrati.
- Kad se postigne željena temperatura, svjetlosni indikator temperature će se isključiti dok će On/Off LED lampica (2) stalno svijetliti.
- Putem termostata podesite željenu temperaturu (15). Razina temperature 1 (•) je prikladna za sintetičke materijale, razina temperature 2 (••) za vunu, silu, poliester dok je razina temperature 3 (•••) prikladna za pamuk i lan. Tijekom korištenja će se svjetlosni indikator temperature s vremena na vrijeme isključivati i uključivati što znači da se glačalo zagrijava.

- **Za parno glačanje**, temperaturu na termostatu podesite između temperaturne razine 2 (••) i "max" i pritisnite gumb za paru (14) ili gumb za precizno usmjeravanje pare (16). Količinu pare možete podesiti okretanjem regulatora pare (6). Savjetujemo da za osjetljive ili sintetičke komade odjeće koristite postavke za srednje jaku paru. Kad glačate lan, pamuk ili slične materijale, savjetujemo da koristite postavke za maksimalno jaku paru.

- **Suho glačanje:** Nemojte pritiskati gumb za paru (14) ili gumb za precizno usmjeravanje pare (16).
- **Dvostruki okidač:** Unutar 1 sekunde dvaput uzastopno pritisnite gumb za paru (14) ili gumb za precizno usmjeravanje pare (16). Nekoliko sekundi će biti aktivirano neprekidno ispuštanje pare. Za prekid funkcije još jednom pritisnite gumb za paru (14) ili gumb za precizno usmjeravanje pare (16).
- **Okomita para:** Glačalo možete koristiti za glačanje parom obješene odjeće (B).
- Jedinstven okrugli oblik **3D eloksal podnice** jamči najbolje glačanje unatrag na problematičnim područjima (npr. puca, džepovi i jaki nabori).

(C) Precizno usmjeravanje

- Pritisnite gumb za precizno usmjeravanje (16) do kraja.
- Para će izlaziti samo iz gornjeg dijela podnice glačala.
- Ako ga ne pritisnete do kraja, postoji mogućnost da će dio pare izlaziti i kroz stražnje otvore na podnici.

(D) Stanje mirovanja grijača

Tijekom mirovanja se temperatura parne postaje snižava da bi se smanjila potrošnja električne energije. Imajte na umu da temperatura glačala ostaje nepromijenjena.

- Aktivira se ako unutar 10 minuta nije bilo ispuštanja pare.
- Za ponovno pokretanje glačanja parom potrebno je pritisnuti ili gumb za paru (14), gumb za resetiranje (4) ili gumb za precizno usmjeravanje (16).

(E) Nakon glačanja

- Pritisnite tipku on/off (1) da biste isključili uređaj.
- Isključite kabel i ostavite uređaj da se ohladi prije odlaganja.
- Ispraznite spremnik za vodu.
- Kod modela sa sustavom zaključavanja (12), zaključajte glačalo (F).

(F) Sustav zaključavanja

Zaključavanje sustava može se koristiti za sigurno i jednostavno pohranjivanje uređaja. Nemojte niti podizati ni nositi uređaj tako da ga držite za ručku zaključanog glačala.

- Postavite podnicu u udubljenje na podlošku za glačalo.
- Da biste zaključali glačalo, gurnite klizač (12) u smjeru glačala.
- Da biste otključali glačalo, gurnite gumb koji se nalazi na klizaču (12) prema dolje. Glačalo će se otključati.

(G) Uklanjanje kamenca

Za održavanje optimalnog djelovanja iz sustava se mora ukloniti kamenac nakon svakih 15 potrošenih litara vode (približno 8 potpunih punjenja). LED lampica (5) titra.

- Prvo isključite uređaj i dovod napajanja. Pričekajte dok se uređaj potpuno ne ohladi (minimalno 2,5 sata).
- Ispraznite spremnik za vodu (E).
- Pomaknite glačalo s postolja (ako je moguće odblokirajte ga).
- Izvucite prozirni poklopac (9) i odvijte ventil za čišćenje (11).
- Ispraznite parnu postaju.
- Ulijte 500 ml vode, isključivo iz slavine. Nemojte koristiti nikakve kemikalije, aditive ili sredstva za uklanjanje kamenca.
- Pričvrstite ventil za čišćenje (11) da biste zatvorili parnu postaju.
- Protresite baznu jedinicu da biste ju isprali, a potom ispraznite parnu postaju.
- Ponovite postupak još jednom.
- Nakon dovršetka postupka za uklanjanje kamenca, priključite je u izvor električne energije, uključite uređaj (1) te pritisnite gumb za resetiranje (4) i držite ga pritisnutim 5 sekundi dok se LED lampica (5) ne isključi.

Ako je uređaj isključen, a nije izvršen postupak uklanjanja kamenca, LED lampica (5) će kod idućeg prvog uključivanja ponovno početi titrati.

(H) Čišćenje i održavanje

- Prije čišćenja uvijek se uvjerite da je uređaj isključen, kabel izvučen iz utikača te da je uređaj u potpunosti hladan.
- Podnicu glačala čistite samo vlažnom ili suhom krpom. Nikad nemojte koristiti spužvice, ocat ili neke druge kemikalije.
- Za čišćenje mekog materijala ručke koristite vlažnu krpom.

Vodič za rješavanje problema

PROBLEM	UZROK	RJEŠENJE
Glačalo se ne uključuje.	Kabel nije priključen na zidnu utičnicu.	Provjerite je li kabel ispravno priključen i pritisnite tipku za uključivanje/isključivanje (on/off).
Para izlazi iz donjeg dijela parne postaje.	Sigurnosni sustav najvišeg („max.“) pritiska je otvoren.	Odmah isključite uređaj i kontaktirajte ovlaštenog Braun servisera.
Iz otvora na dnu podnice glačala kapa voda.	Voda se kondenzirala unutar cijevi jer se para koristila prvi put ili se neko vrijeme nije koristila.	Pritisnite tipku za paru nekoliko puta, ali pritom glačalo odmaknite od daske za glačanje. To će iz parnog sustava ukloniti hladnu vodu.
	Ručica termostata nije u ispravnom položaju.	Na termostatu podesite temperaturu između temperature razine 2 (●●) i „max“.
Smeđa tekućina curi iz podnice glačala.	Kemijski omekšivači vode, destilirana voda ili aditivi su uliveni u spremnik za vodu ili generator pare.	Nikad ne ulijevajte takve proizvode u spremnik za vodu. Očistite podnicu vlažnom krpom.
Pri prvom uključivanju uređaja uočite čete dim/miris.	Neki dijelovi tretirani su ljepljivim/mazivima koja isparavaju prilikom prvog zagrijavanja glačala.	To je uobičajeno i prestat će nakon nekoliko uporaba glačala. Ako nakon isključivanja uređaja i dalje budete osjetili dim/miris, kontaktirajte ovlaštenu službu za korisnike tvrtke Braun.
Uređaj proizvodi povremenu buku popraćenu vibracijama.	Voda se ubrizgava u generator pare.	To je normalno i nije potrebno ništa učiniti po tom pitanju.
	Spremnik vode je prazan.	Napunite spremnik vode i pritisnite gumb za resetiranje.
Ventil za čišćenje se teško odvija.	Ventil za čišćenje se teško otvara zbog naslaga kamenca.	Snažno okrenite poklopac. Za izbjegavanje tog problema, sustav često ispirite.
Sve LED lampice bljeskaju.	Sistemska greška.	Isključite kabel, ponovno ga priključite i pritisnite tipku on/off. Ako je problem i dalje prisutan, odmah isključite uređaj i kontaktirajte ovlaštenu službu za korisnike tvrtke Braun.
Para izlazi iz ventila za čišćenje.	Ventil za čišćenje nije pravilno zategnut.	Isključite uređaj i zategnite ventil za čišćenje pravilno, ali pripazite da ga ne zategnete previše. Napomena: ventil za čišćenje može biti vruć.
	Brtva ventila za čišćenje je oštećena.	Odmah isključite uređaj i kontaktirajte ovlaštenog Braun servisera.
Sustav za glačanje je spreman, ali para ne izlazi iz glačala.	Alarm za manjak vode je poništen, ali voda nije nadolivena.	Napunite spremnik vode i nekoliko puta na 1 minutu pritisnite gumb za paru sve dok pumpa dovede vodu unutar sustava.
		Isključite uređaj i pričekajte da se ohladi.
LED lampica  i dalje svijetli iako je voda dolivena.	Gumb za resetiranje nije pritisnut ili nije ispravno pritisnut.	Uvjerite se da je gumb za resetiranje ispravno pritisnut.

Podložno promjenama bez prethodne obavijesti.

Molimo vas da proizvod na kraju njegova životnog vijeka ne odlažete u kućni otpad. Proizvod možete odložiti u servisnom centru tvrtke Braun ili na za to predviđenim mjestima prikupljanja.



Slovenski

Pred uporabo

Pred prvo uporabo naprave natančno in v celoti preberite navodila za uporabo.

Opozorilo

-  Pozor: Vroče površine! Električne likalne postaje proizvajajo visoke temperature in vročo paro, ki lahko povzročijo opekline.
- Napravo lahko uporabljajo otroci, stari 8 let in več, ter osebe z zmanjšanimi fizičnimi, zaznavnimi ali miselnimi zmožnostmi ter pomanjkanjem izkušenj in znanja, če so pod nadzorom, ali pa so bili poučeni o varni uporabi naprave ter se zavedajo nevarnosti.
- Otroci se ne smejo igrati z napravo.
- Otroci brez nadzora ne smejo opravljati čiščenja in vzdrževanja.
- Med uporabo in ohlajanjem naprave morata biti naprava in električni kabel zunaj dosega otrok, mlajših od 8 let.
- Če je električni kabel poškodovan, ga mora zamenjati proizvajalec, njegov serviser ali podobno usposobljena oseba, da ne pride do nevarnosti.
- Preden dolijete vodo, postajo/likalnik vedno izklopite.
- Napravo uporabljajte na stabilni površini in jo na tako površino tudi odlagajte.
- Med prekinitvami likanja postavite likalnik v pokončni položaj na odlagalno peto ali na odlagalno površino za likalnik. Likalna peta mora biti na stabilni površini.
- Likalnika ne smete pustiti brez nadzora, dokler je priključen v električno omrežje.
- Med likanjem ne odpirajte kotla za vodo.

- Dokler napravo uporabljate, odprtine, ki so pod tlakom, ne smejo biti odprte za polnjenje, odstranjevanje vodnega kamna, splakovanje ali pregledovanje.
- Naprave ne smete uporabljati, če vam pade na tla, ima vidne znake poškodb ali pušča. Redno pregledujte, ali so kabli poškodovani.
- Enote nikoli ne potopite v vodo ali drugo tekočino.
- Naprava je namenjena izključno uporabi v gospodinjstvu in predelavi take količine živil, ki je običajna za gospodinjstvo.
- Pred uporabo ustrezno očistite vse dele ter pri tem upoštevajte navodila v razdelku Nega in čiščenje.
- Kabli ne smejo nikoli priti v stik z vročimi predmeti, likalno ploščo, vodo ali ostrimi robovi.
- Preden kabel vklopite v vtičnico, preverite, ali se vaša omrežna napetost ujema z napetostjo, navedeno na spodnji strani naprave, in ali je vtičnica ozemljena.
- Pri uporabi podaljška se prepričajte, da je v dobrem stanju, ima vtič z ozemljitveno povezavo in ustreza razredu naprave (16 A).
- Likalna plošča in stojalo za likalnik se lahko izredno segrejeta, kar lahko privede do opeklin. Ne dotikajte se ju.

Opis

Osnovna enota I

- 1 Gumb za vklop/izklop
- 2 Lučka LED za vklop/izklop
- 3 Lučka LED za prazno posodo za vodo
- 4 Gumb za ponastavitev
- 5 Lučka LED za sistem za čiščenje vodnega kamna
- 6 Regulator pare (samo določeni modeli)
- 7 Odlagalna površina za likalnik
- 8a Odstranljiva posoda za vodo
- 8b Fiksna posoda za vodo
- 9 Prozorni pokrov
- 10 Napajalni kabel
- 11 Čistilni ventil
- 12 Zaklepni sistem (samo določeni modeli)

Likalnik II

- 13 Dvojni kabel
- 14 Gumb za paro
- 15 Gumb za izbiro temperature
- 16 Gumb za precizno parno likanje (samo določeni modeli)
- 17 Kontrolna lučka za temperaturo
- 18 Odlagalna peta

(A) Polnjenje posode za vodo

- Prepričajte se, da je naprava izključena in sistem odklopljen.
- Odstranite posodo za vodo (8a) ali pa odprite posodo za vodo (8b).
- Posodo napolnite z vodo iz pipe, pri čemer pazite, da ne presežete ravni »max«.
- Če je voda izredno trda, vam priporočamo uporabo mešanice 50 % sanitarne vode in 50 % destilirane vode. Nikoli ne uporabljajte samo destilirane vode. Ne dodajajte aditivov (nor. škroba). Ne uporabljajte kondenzata iz sušilnega stroja.
- Vstavite posodo za vodo (8a) ali pa zaprite odprtino posode za vodo (8b).
- Napravo postavite na stabilno ravno površino.

Opomba:

Če uporabljate filtrirne naprave, se popolnoma prepričajte, da je vrednost pH pridobljene vode nevtralna.

Lučka LED za prazno posodo za vodo

- Ko je posoda za vodo prazna, je lučka LED (3) nenehno vklopljena.
- Če želite nadaljevati s parnim likanjem, dolijte vodo v posodo za vodo (A).
- Pritisnite gumb za ponastavitev (4).

(B) Začetek likanja

- Likalnik postavite na odlagalno površino (7) ali na odlagalno peto (18), vključite napravo in pritisnite gumb za vklop/izklop (1).
- Likalnik se začne segrevati: Med segrevanjem je kontrolna lučka za temperaturo (17) nenehno vklopljena, lučka LED za vklop/izklop (2) pa utripa.
- Ko je zelena temperatura dosežena, se kontrolna lučka za temperaturo izklopi, lučka LED za vklop/izklop (2) pa je nenehno vklopljena.
- Z gumbom za izbiro temperature (15) nastavite zeleno temperaturo. Raven temperature 1 (●) je primerna za sintetično, raven temperature 2 (●●) za volno, svilo in poliester, raven temperature 3 (●●●) pa za bombaž in lan. Med uporabo se občasno vklopi kontrolna lučka za temperaturo, ki nakaže segrevanje likalnika.
- **Za parno likanje** nastavite temperaturo med raven temperature 2 (●●) in raven »max« na gumbu za izbiranje temperature in pritisnite gumb za paro (14) ali gumb za precizno parno likanje

(16). Količino pare nastavite z obračanjem regulatorja pare (6).

Za vsa občutljiva in sintetična oblačila priporočamo srednjo nastavitvev pare. Pri likanju lanenega, bombažnega ali podobnega tekstila priporočamo največjo nastavitvev pare.

- **Suho likanje:** Ne pritiskajte gumba za paro (14) ali gumba za precizno parno likanje (16).
- **Dvojni sprožilec:** Dvakrat zapored v 1 sekundi pritisnite gumb za paro (14) ali gumb za precizno parno likanje (16). Nekaj sekund bo para stalno izhajala. Znova pritisnite gumb za paro (14) ali gumb za precizno parno likanje (16), če želite ustaviti funkcijo.
- **Vertikalna para:** Likalnik je mogoče uporabiti tudi za parjenje visečih oblačil (B).
- Edinstvena okrogla oblika **likalne plošče eloxal 3D** zagotavlja najboljše rezultate drsenja po težavnih mestih (npr. gumbih, žepih idr.).

(C) Precizno likanje

- Gumb za precizno parno likanje (16) pritisnite popolnoma navzdol.
- Para izhaja samo iz konice likalne plošče.
- Če gumba ne pritisnete v celoti, lahko nekaj pare izhaja tudi iz zadnjih odprtinic v likalni plošči.

(D) Stanje pripravljenosti grelnika

V stanju pripravljenosti se temperatura grelnika zniža zaradi zmanjšanja porabe električne energije. Upoštevajte, da se temperatura likalnika ne spremeni.

- Stanje se aktivira, če para ne izhaja 10 minut.
- Če želite znova zagnati parno likanje, pritisnite gumb za paro (14), gumb za ponastavitev (4) ali pa gumb za precizno parno likanje (16).

(E) Po likanju

- Za izklop naprave pritisnite gumb za vklop/izklop (1).
- Odklopite in pred shranjevanjem počakajte, da se naprava ohladi.
- Izpraznite posodo za vodo.
- Pri modelih z zaklepnim sistemom (12) zaklenite likalnik (F).

(F) Zaklepni sistem

Zaklepni sistem se lahko uporablja za varno in preprosto shranjevanje naprave. Naprave ne dvigujte in ne prenašajte za ročaj zaklenjenega likalnika.

- Likalno ploščo postavite v vdolbino na odlagalni površini.
- Če želite zakleniti likalnik, potisnite drsnik (12) proti likalniku.
- Če želite likalnik odkleniti, potisnite gumb na drsniku navzdol (12). Likalnik se sprosti.

(G) Odstranjevanje vodnega kamna

Za ohranjanje optimalnega delovanja je treba v sistemu odstraniti vodni kamen po vsakih 15 litrih porabljene vode (približno 8 popolnih polnjenj).
Lučka LED (5) utripa.

- Najprej izklopite napravo in jo izključite iz električnega omrežja. Počakajte, da se naprava popolnoma ohladi (vsaj 2,5 ur).
- Izpraznite posodo za vodo (E).
- Likalnik odstranite z odlagalne površine (če je treba, odklenite likalnik).
- Odstranite prozorni pokrov (9) in odvijte čistilni ventil (11).
- Izpraznite grelnik.
- Vlijte le 500 ml vode iz pipe. Ne uporabljajte kemikalij, aditivov ali odstranjevalcev vodnega kamna.
- Privijte čistilni ventil (11), da zaprete grelnik.
- Osnovno enoto stresite, da jo splaknete, in nato izpraznite grelnik.
- Ta postopek še enkrat ponovite.
- Ko zaključite postopek odstranjevanja vodnega kamna, napravo priključite, jo vklopite (1) in pritisnite gumb za ponastavitev (4) za 5 sekund, dokler se lučka LED (5) ne izklopi.

Če napravo izklopite, ne da bi odstranili vodni kamen, bo lučka LED (5) znova začela utripati, ko spet vklopite napravo.

(H) Čiščenje in vzdrževanje

- Pred čiščenjem se vedno prepričajte, da je naprava izklopljena, izključena iz električnega omrežja in popolnoma ohlajena.
- Likalno ploščo obrišite z vlažno ali suho krpo. Nikoli ne uporabljajte žičnatih gobic, kisa ali drugih kemikalij.
- Za čiščenje mehkega materiala na ročaju uporabite vlažno krpo.

Vodič za odpravljanje težav

TEŽAVA	VZROK	UKREP
Naprava se ne vklopi.	Naprava ni priključena v električno vtičnico.	Prepričajte se, da je naprava pravilno priključena in pritisnite gumb za vklop/izklop.
Iz predela pod osnovno enoto izhaja para.	Tlačni varnostni sistem »max« se je odprl.	Takoj izklopite napravo in stopite v stik s pooblaščenim servisom Braun.
Iz odprtinic na dnu likalne plošče kaplja voda.	V ceveh je voda kondenzirala, ker se para prvič uporablja ali ker je niste uporabljali dalj časa.	Gumb za paro nekajkrat potisnite proč od likalne mize. S tem boste iz parnega krogotoka odstranili hladno vodo.
	Gumb za izbiro temperature ni v pravilnem položaju.	Temperaturo nastavite med raven temperature 2 (••) in raven »max« na gumbu za izbiro temperature.
Iz likalne plošče izteka rjava tekočina.	V posodo za vodo ali grelnik so bili vlti kemični mehčalci vode, destilirana voda ali aditivi.	V posodo za vodo nikoli ne vlivajte katerih koli sredstev. Likalno ploščo očistite z vlažno krpo in splaknite grelnik.
Ko napravo prvič vklopite, zaznate dim/vonj.	Nekateri deli so bili obdelani s tesnili/mazivi, ki hlapijo, ko se likalnik prvič segreje.	To je normalno in bo prenehalo, ko boste likalnik nekajkrat uporabljali. Če je dim/vonj prisoten tudi po izklopu naprave, se obrnite na pooblaščen servis Braun.
Naprava občasno oddaja hrup, povezan z vibracijami.	Voda se črpa v grelnik.	To je normalno in vam ni treba ukrepati.
	Posoda za vodo je prazna.	Dolijte vodo v posodo za vodo ter pritisnite gumb za ponastavitev.
Čistilni ventil se težko odvija.	Odpiranje čistilnega ventila je oteženo zaradi vodnega kamna.	Pokrovček odvijte na silo. Sistem pogosto splakujte, da se izognete težavi.
Vse lučke LED utripajo.	Sistemska napaka.	Izključite sistem, ga znova vključite in pritisnite gumb za vklop/izklop. Če težava ni odpravljena, napravo takoj izklopite in se obrnite na pooblaščen servis Braun.
Iz čistilnega ventila izhaja para.	Čistilni ventil ni pravilno privit.	Izklopite napravo in pravilno privijte čistilni ventil, toda ne privijte ga premočno. Opomba: čistilni ventil je morda vroč.
	Tesnilo čistilnega ventila je poškodovano.	Napravo takoj izklopite in se obrnite na pooblaščen servis Braun.
Likalni sistem je pripravljen, toda iz likalnika ne izhaja para.	Alarm, ki opozarja, da ni vode, je bil ponastavljen, voda pa ni bila dolita.	Dolijte vodo v posodo za vodo in večkrat 1 minuto pritiskajte gumb za paro, dokler črpalka ne načrpa vode v sistem.
		Izklopite napravo in počakajte, da se ohladi.
LED-lučka  še vedno sveti, čeprav je bila dolita voda.	Gumb za ponastavitev ni bil pritisnjen ali ni bil pravilno pritisnjen.	Prepričajte se, da ste gumb za ponastavitev pravilno pritisnili.

Do sprememb lahko pride brez predhodnega obvestila

Izdelka po koncu življenjske dobe ne zavržite med gospodinjske odpadke. Napravo lahko oddate med odpadke v Braunovem servisnem centru ali na ustreznih zbirnih centrih.



Türkçe

Uyarı

Cihazı kullanmaya başlamadan önce lütfen kullanım kılavuzunu dikkatlice ve eksiksiz okuyunuz.

Dikkat

-  Uyarı: Sıcak yüzeyler! Elektrikli ütüleme istasyonları, cilt yanıklarına neden olabilecek yüksek sıcaklıklarda ve sıcak buharla çalışır.
- Bu cihaz 8 yaş üzerindeki çocuklar ve fiziksel, duyuşsal veya zihinsel yetileri düşük ya da tecrübesi ve bilgisi olmayan kişiler tarafından kullanılabilir. Ancak, bu kişiler cihazın güvenli biçimde kullanımı hakkında yeterince bilgilendirilmiş, tehlikeleri anlamış olmalıdır ve denetim altında bulunmalıdır.
- Çocuklar cihazla oynamamalıdır.
- Temizlik ve bakım işlemleri gözetimsiz bir şekilde çocuklar tarafından yapılmamalıdır.
- İşletim ve soğuma esnasında cihaz ve elektrik kablosu 8 yaş altı çocukların erişiminden uzak tutulmalıdır.
- Güç kablosu hasarlıysa, riski önlemek için üretici, servis yetkilisi veya benzer ehliyete sahip kişiler tarafından değiştirilmelidir.
- Ütüye su doldurmadan önce her zaman istasyonun/ütünün fişini prizden çekin.
- Cihaz sağlam bir yüzey üzerinde kullanılmalı ve yerleştirilmelidir.
- Ütülemeye ara verdiğinizde ütüyü arkası üzerine dik olarak veya ütüyü yerleştirme plakasına oturtun. Ütünün arkasının sağlam bir yüzey üzerine oturduğundan emin olun.
- Cihaz prize takılı durumdayken asla başında kimse olmadan bırakılmamalıdır.
- Ütü sırasında kaynatıcı bölmenin içini açmayın.

- Kullanım sırasında basınç altındaki delikler doldurma, kireç çözme, durulama veya inceleme işlemleri açılmamalıdır
- Cihaz düştüyse, hasar belirtileri varsa veya sızdırıyorsa kullanılmamalıdır. Kablolarda düzenli olarak hasar kontrolü yapın.
- Üniteyi su veya başka bir sıvının içine kesinlikle daldırmayın.
- Bu cihaz yalnızca evde kullanılmak için ve normal şartlarda evde kullanılan miktarların işlenmesi için tasarlanmıştır.
- Lütfen tüm parçaları ilk kez kullanmadan önce veya gerekli oldukça, Bakım ve Temizlik bölümündeki talimatlara uyarak temizleyin.
- Kablolar hiçbir zaman sıcak cisimlerle, taban plakasıyla, suyla ve keskin kenarlar ile temas etmemelidir.
- Prize takmadan önce şebeke voltajı ile aygıtın tabanındaki plakada yazılı olan voltajın birbiriyle uyumlu olduğundan, ve de topraklı bir priz kullandığınızdan emin olun.
- Uzatma kablosu kullanmanız gerekirse bu kablonun iyi durumda olduğundan, topraklı bir fiş olduğundan ve aygıtın güç değerine (16A) uygun olduğundan emin olun.
- Taban plakası ve ütüyü yerleştirme plakası çok yüksek sıcaklık derecelerine gelebilir ve yanmaya neden olabilir. Bunlara dokunmayın.

Açıklama

I Taban ünitesi

- 1 Açma/Kapama düğmesi
- 2 Açma/Kapama LED ışığı
- 3 Su haznesi boş LED ışığı
- 4 Sıfırlama düğmesi
- 5 Kireç temizleme sistemi LED ışığı
- 6 Buhar regülatörü (sadece bazı modellerde)
- 7 Ütü dinlenmede
- 8a Çıkarılabilir su haznesi
- 8b Sabit su haznesi
- 9 Saydam kapak
- 10 Güç kablosu
- 11 Temizleme valfi
- 12 Sistem kilidi (sadece bazı modellerde)

II Ütü

- 13 İkili kablo
- 14 Buhar düğmesi
- 15 Isı selektörü
- 16 Hassas ütüleme düğmesi (sadece bazı modellerde)
- 17 Isı kontrol ışığı
- 18 Yan yatık dinlendirme

(A) Hazneyi suyla doldurma

- Aygıtın kapatıldığından ve fişin çekildiğinden emin olun.
- Su haznesini (8a) çıkarın veya su haznesini (8b) açın.
- Su haznesini şebeke suyu ile doldurun; "maks" seviyesini aşmamaya dikkat edin.
- Eğer suyunuz çok sertse, %50 şebeke suyu ve %50 saf su karışımı kullanmanızı tavsiye ederiz. Asla sadece saf su kullanmayın. İçerisine başka madde ilave etmeyin (ör. ütü kolası). Çamaşır kurutucusundan çıkan yoğunlaşmış suyu kullanmayın.
- Su haznesini (8a) yerleştirin veya su haznesinin (8b) ağzını kapatın.
- Aygıtı sabit duracağı bir yüzeye yerleştirin.

Not:

Filtreleme tertibatları kullanıyorsanız elde edilen suyun pH değerinin nötr olduğundan kesinlikle emin olun.

Su haznesi boş LED ışığı

- Su haznesi boş iken, LED ışığı (3) sürekli yanar.
- Buharla ütülemeye devam etmek istiyorsanız, su haznesini (A) tekrar doldurun.
- Sıfırlama düğmesine basın (4).

(B) Ütülemeye Başlama

- Ütüyü bekleme konumunda yerleştirin (7) veya yan yatık bekleme konumuna alın (18), fişi takın ve Açma/Kapama düğmesine basın (1).
- Ütü ısınmaya başlar: Bu gerçekleşirken, ısı kontrol ışığı (17) sürekli yanar ve Açma/Kapama LED ışığı (2) yanıp söner.
- İstenen ısıya ulaşıldığında ısı kontrol ışığı söner ve Açma/Kapama LED ışığı (2) sürekli yanar.
- Isı selektörünü kullanarak istenen ısıyı ayarlayın (15). Isı seviyesi 1 (•) sentetikler için uygundur; ısı seviyesi 2 (••) yün, ipek, polyester için uygundur ve ısı seviyesi 3 (•••) pamuklu ve keten için uygundur. Kullanım sırasında ısı kontrol ışığı çeşitli zamanlarda yanarak ütünün ısındığını gösterir.
- **Buharlı ütüleme için**, ısıyı ısı seviyesi 2 (••) ile ısı selektörünün üzerindeki "maks" arasında ayarlayın ve buhar düğmesine (14) ya da hassas ütüleme düğmesine (16) basın. Buhar regülatörünü (6) çevirerek buhar miktarını ayarlayabilirsiniz. Tüm hassas ve sentetik giysiler için orta buhar ayarının kullanılmasını öneririz. Keten, pamuklu veya benzer kumaşları ütülerken maksimum buhar ayarının kullanılmasını öneririz.
- **Kuru ütüleme:** Buhar düğmesine (14) veya hassas ütüleme düğmesine (16) basmayın.
- **İkili tetikleyici:** Buhar düğmesine (14) veya hassas ütüleme düğmesine (16) 1 saniye içerisinde hızlı bir şekilde arka arkaya iki kere basın. Birkaç saniye boyunca sürekli buhar çıkışı olacaktır. Bu özelliği durdurmak için buhar düğmesine (14) veya hassas ütüleme düğmesine (16) bir kere daha basın.
- **Dikey buhar:** Ütü, aynı zamanda askıda asılı giysiler için de kullanılabilir (B).
- **Eloksal 3D taban** plakasının kendi özgü yuvarlak şekli, zor kısımlarda kaydırma için en iyi sonuçları verir (ör: düğmeler, cepler, vs.)

(C) Hassas Ütüleme

- Hassas ütüleme düğmesine (16) sonuna kadar basın.
- Buhar sadece taban plakasının burun kısmından gelecektir.
- Tamamen kapatmazsanız, taban plakasının yan buhar deliklerinden buhar çıkışı olabilir.

(D) Kazan Uyku Modu

Uyku modunda güç tüketimini azaltmak için kazanın ısısı düşer. Ütünün sıcaklığının aynı kaldığını unutmayın.

- 10 dakika boyunca buhar çıkışı olmazsa etkinleşir.
- Buharlı ütümeyi yeniden başlatmak için ya buhar düğmesine (14), ya sıfırlama düğmesine (4) ya da hassas ütümeye düğmesine (16) basılmalıdır.

(E) Ütümeye Sonrasında

- Aygıtı kapatmak için Açma/Kapama düğmesine (1) basın.
- Ütünün fişini çekin ve kaldırmadan önce soğumasını bekleyin.
- Su haznesini boşaltın.
- Kilitleme sistemi (12) olan modellerde, ütüyü (F) kilitleyin.

(F) Kilitleme sistemi

Kilitleme sistemi, aygıtın güvenli ve kolay bir şekilde saklanması için kullanılabilir.

Ütü kilitle iken, ütüyü tutamağından kaldırmayın veya taşımayın.

- Taban plakasını ütü dayanağındaki yuvasına yerleştirin.
- Ütüyü kilitlemek için kayar düğmeyi (12) ütüye doğru itin.
- Ütüyü serbest bırakmak için kayar düğmenin (12) üzerindeki düğmeye basın. Ütü serbest kalacaktır.

(G) Kireç giderme

İdeal performansı sağlayabilmek için, sistemin kirecinin her 15 litre su tüketiminden (yaklaşık 8 tam dolun) sonra giderilmesi gerekir. LED ışığı (5) yanıp söner.

- Öncelikle, aygıtı kapatın ve fişini çekin. Aygıt soğuyana kadar bekleyin (minimum 2,5 saat).
- Su haznesini (E) boşaltın.
- Ütüyü ütü dayanağından kaldırın (tertibat var ise, ütü kilidini açın).
- Saydam kapağı (9) çıkarın ve temizleme valfini (11) sökün.
- Kazanı boşaltın.
- Yalnızca 500 ml şebeke suyuyla doldurun. Herhangi bir kimyasal madde, katkı maddesi veya kireç çözücü kullanmayın.
- Kazanı kapatmak için (11) temizleme valfini vidalayarak takın.
- Durulamak için taban ünitesini çalkalayın ve daha sonra kazanı boşaltın.
- Bu prosedürü bir kez daha tekrarlayın.

- Kireç giderme prosedürünü tamamladıktan sonra, fişi takın, aygıtı açın (1) ve LED ışığı (5) sönene kadar sıfırlama düğmesine (4) 5 saniye boyunca basın.

Aygıt kireç gidermeden kapatılırsa, tekrar açıldığında LED ışığı (5) yeniden yanıp sönmeye başlayacaktır.

(H) Temizleme ve bakım

- Temizlemeden önce, her zaman aygıtın kapalı ve fişinin çekili olduğundan ve aygıtın tamamen soğuduğundan emin olun.
- Nemli veya kuru bir bez ile taban plakasını temizleyin. Asla bulaşık süngeri, sirke veya diğer kimyasalları kullanmayın.
- Tutamaktaki yumuşak malzemeyi temizlemek için nemli bez kullanın.

Sorun Giderme Kılavuzu

SORUN	SEBEP	ÇÖZÜM
Aygıt açılmıyor.	Aygıt şebekeye bağlanmamıştır.	Aygıtın düzgün şekilde bağlandığından emin olun ve Açma/Kapama düğmesine basın.
Taban ünitesinin altından buhar çıkışı oluyor.	"Maks" basınç güvenlik sistemi açıldı.	Aygıtı derhal kapatın ve yetkili Braun Müşteri Servisi ile irtibata geçin.
Taban plakasının altındaki deliklerden su damlaması oluyor.	Buhar ilk defa kullanıldığı veya bir süredir kullanılmadığı için, su borularının içerisinde yoğunlaşmış.	Buhar düğmesine ütü tahtasının uzağında birkaç kere basın. Bu işlem soğuk suyu buhar devresinden uzaklaştırır.
	Isı selektörü doğru konumda değil.	Isı selektörünü kullanarak ısıyı ısı seviyesi 2 (••) ve "maks" arasında ayarlayın.
Taban plakasından kahverengi renkli bir sıvı sızıyor.	Kimyasal su yumuşatıcıları, saf su veya katkı maddeleri su haznesine veya kazanın içine dökülmüş.	Hiçbir zaman su haznesine başka ürünler koymayın. Nemli bez kullanarak tabanı temizleyin ve kazanı durulayın.
Aygıt ilk defa çalıştırıldığında buhar / yanık kokusu alıyorsunuz.	Bazı kısımlar kaplama/ kayganlaştırıcı ile işlem görmüştür ve ütü ilk defa ısıtıldığında buharlaşır.	Bu normaldir ve ütü birkaç kez kullandığınızda düzelecektir. Aygıtı kapattıktan sonra duman / yanık kokusu almaya devam ediyorsanız yetkili Braun Müşteri Servisi ile irtibata geçin.
Aygıt, titreşimlerle ilişkili olarak kesintili sesler yayıyor.	Su, kazana pompalanıyor.	Bu durum normaldir ve bir işlem yapılması gerekmez.
	Su haznesi boş.	Su haznesini yeniden doldurun ve sıfırlama düğmesine basın.
Temizleme valfini yerinden çıkarmakta zorlanıyorsunuz.	Kireç birikintisi temizleme valfinin açılmasını zorlaştırıyor.	Kapağı sert bir şekilde çevirin. Bu sorunla karşılaşmamak için, sistemi sık aralıklarla yıkayın.
Tüm LED ışıkları yanıp sönüyor.	Sistem hatası.	Sistemi devre dışı bırakın, fişi tekrar takın ve Açma/Kapama düğmesine basın. Sorun hala devam ediyorsa, aygıtı hemen kapatın ve yetkili Braun Müşteri Hizmetleri ile irtibata geçin.
Temizleme valfinden buhar çıkışı oluyor.	Temizleme valfi doğru sabitlenmemiş.	Aygıtı kapatın ve temizleme valfini doğru bir şekilde sabitleyin ancak çok sıkımayın. Not: temizleme valfi sıcak olabilir.
	Temizleme valfinin contası hasarlı.	Hemen aygıtı kapatın ve yetkili Braun Müşteri Hizmetleri ile irtibata geçin.
Ütüleme sistemi hazır ancak ütüden buhar çıkışı yok.	Su tükenme alarmı yeniden su doldurulmadan sıfırlanmış.	Su haznesini yeniden doldurun ve pompa sisteme su doldurana kadar 1 dakika boyunca birkaç kere buhar düğmesine basın.
		Aygıtı kapatın ve soğumasını bekleyin.
Su doldurulduğu halde LED ışıkları yanmaya devam ediyor.	Sıfırlama düğmesine basılmadı veya doğru şekilde basılmadı.	Sıfırlama düğmesine doğru basıldığından emin olun.

Bu kılavuzdaki bilgiler haber vermeksizin değiştirilebilir.

Bakanlıkça tespit edilen kullanım ömrü 7 yıldır.
 Üretici firma ve CE iþareti uygunluk değerlendirme kuruluşu:
 De'Longhi Braun Household GmbH
 Carl-Ulrich-Str. 4
 63263 Neu-Isenburg
 Germany
 Delonghi Bosphorus Ev Aletleri Tic. A.Ö.
 Meydan Sok. No:1 Beybi Giz Plaza D:53-54
 Maslak/ŞTANBUL
 DLB Tüketicici Hizmetleri
 444 27 64
 info@braunhousehold.com.tr

Cihaz kullanım ömrünü tamamladığında lütfen evsel atıklarla birlikte atmayın. Cihazı atmak için Braun Servis Merkezine veya Ülkenizde bulunan uygun toplama noktalarına bırakabilirsiniz.



Română (MD)

Înainte de utilizare

Citiți integral și cu atenție instrucțiunile de utilizare înainte a folosi aparatul.

Atenție

-  Atenție: Suprafețe fierbinți! Stațiile de călcat electrice combină temperaturile înalte și aburul fierbinte, putând provoca arsuri.
- Acest aparat poate fi utilizat de către copii cu vârsta peste 8 ani și de către persoane cu capacități fizice, senzoriale sau mentale reduse sau fără experiență și cunoștințe doar sub supraveghere sau după o instruire care să le ofere informațiile necesare pentru utilizarea în siguranță a aparatului și dacă acestea înțeleg pericolele implicate.
- Copiii nu trebuie lăsați să se joace cu acest aparat.
- Curățarea și întreținerea aparatului nu trebuie realizate de către copii fără supravegherea unui adult.
- În timpul utilizării și al răcirii, aparatul și cablul de alimentare nu se vor lăsa la îndemâna copiilor cu vârste mai mici de 8 ani.
- Dacă cablul de alimentare este deteriorat, acesta trebuie înlocuit de către producător, de către agentul de service sau de către persoane calificate pentru a se evita potențialele pericole.
- Deconectați întotdeauna stația/fierul de călcat înainte de umplerea cu apă.
- Aparatul trebuie să fie utilizat și așezat pe o suprafață stabilă.
- În pauzele dintre călcare, așezați fierul de călcat pe suportul pentru sprijinire în poziție verticală sau pe suport. Asigurați-vă că suportul pentru sprijinire în poziție verticală este așezat pe o suprafață stabilă.

- Aparatul nu trebuie lăsat nesupravegheat atunci când este conectat la rețeaua de alimentare cu energie electrică.
- Nu deschideți compartimentul cu abur în timp ce călcați.
- În timpul utilizării, orificiile sub presiune nu trebuie deschise pentru umplere, detartrare, clătire sau inspectare.
- Aparatul nu trebuie utilizat dacă a căzut, dacă prezintă semne vizibile de deteriorare sau dacă există scurgeri de apă. Verificați cablul în mod regulat pentru a identifica deteriorări.
- Nu scufundați niciodată ansamblul în apă sau în alte lichide.
- Acest aparat este proiectat exclusiv pentru uz casnic, pentru procesarea de cantități obișnuite din gospodărie.
- Vă rugăm să curățați toate piesele înainte de prima utilizare sau conform cerințelor, urmând instrucțiunile din secțiunea Îngrijire și curățare.
- Cablurile nu ar trebui să vină niciodată în contact cu obiecte încinse, cu talpa fierului de călcat, cu apă sau cu margini ascuțite.
- Înainte de conectarea la o priză, verificați dacă voltajul acesteia corespunde cu cel imprimat pe partea din spate a aparatului și asigurați-vă că utilizați o priză legată la pământ.
- Atunci când utilizați un prelungitor, verificați dacă acesta este într-o stare bună, dacă are un ștecăr cu o conexiune de legare la pământ și dacă corespunde cu puterea nominală a aparatului (16 A).
- Talpa fierului de călcat și suportul pentru fierul de călcat pot atinge temperaturi foarte ridicate care ar putea cauza arsuri. Nu le atingeți.

Descriere

I Unitate de bază

- 1 Buton de pornire/oprire
- 2 LED de pornire/oprire
- 3 LED pentru rezervor de apă gol
- 4 Buton de resetare
- 5 LED sistem de detartrare
- 6 Regulator de abur (numai la anumite modele)
- 7 Suport pentru fierul de călcat
- 8a Rezervor de apă detașabil
- 8b Rezervor de apă fix
- 9 Capac transparent
- 10 Cablu de alimentare
- 11 Supapă de curățare
- 12 Sistem de blocare (numai la anumite modele)

II Fier de călcat

- 13 Cablu dublu
- 14 Buton pentru abur
- 15 Selector de temperatură
- 16 Buton pentru jetul de precizie (numai la anumite modele)
- 17 Indicator luminos pentru controlul temperaturii
- 18 Suport pentru sprijinirea fierului de călcat în poziție verticală

(A) Umplerea recipientului pentru apă

- Asigurați-vă că aparatul este oprit, iar sistemul nu este conectat la priză.
- Scoateți rezervorul de apă (8a) sau deschideți rezervorul de apă (8b).
- Umpleți rezervorul de apă cu apă de la robinet, având grijă să nu depășiți nivelul „maxim”.
- Dacă apa de la robinet are o duritate foarte mare, vă recomandăm să utilizați un amestec de 50% apă de la robinet și 50% apă distilată. Nu utilizați niciodată doar apă distilată. Nu adăugați aditivi (de exemplu, amidon). Nu utilizați apă de condens provenită dintr-un uscător.
- Introduceți rezervorul de apă (8a) sau închideți deschiderea rezervorului de apă (8b).
- Așezați aparatul pe o suprafață stabilă uniformă.

Notă:

Dacă folosiți dispozitive de filtrare, asigurați-vă că apa obținută are pH neutru.

LED pentru rezervor de apă gol

- Atunci când rezervorul de apă este gol, LED-ul (3) este aprins continuu.
- Dacă doriți să continuați călcarea cu abur, reumpleți recipientul pentru apă (A).
- Apăsați butonul de resetare (4).

(B) Începeți să călcați

- Așezați fierul de călcat pe suport (7) sau pe suportul pentru sprijinire în poziție verticală (18), conectați aparatul la priză și apăsați butonul de pornire/oprire (1).
- Fierul de călcat va începe să se încălzească. În acest timp, indicatorul luminos pentru controlul temperaturii (17) luminează continuu și LED-ul de pornire/oprire (2) luminează intermitent.
- Odată ce temperatura dorită este atinsă, indicatorul luminos pentru controlul temperaturii se stinge și LED-ul de pornire/oprire (2) luminează continuu.
- Setări temperatura dorită cu selectorul de temperatură (15). Nivelul de temperatură 1 (•) este adecvat pentru sintetice, nivelul de temperatură 2 (••) pentru lână, mătase, poliester și nivelul de temperatură 3 (•••) pentru bumbac și in. În timpul utilizării, indicatorul luminos pentru controlul temperaturii se aprinde din când în când pentru a arăta că fierul se încălzește.
- **Pentru călcare cu abur**, setați temperatura între nivelul de temperatură 2 (••) și „max” pe selectorul de temperatură și apăsați butonul pentru abur (14) sau butonul pentru jetul de precizie (16). Puteți regla cantitatea de abur prin rotirea regulatorului de abur (6).
Recomandăm o setare medie a aburului pentru toate articolele de îmbrăcăminte delicate și sintetice. Atunci când călcați în, bumbac sau țesături similare, vă recomandăm să setați aburul la maximum.
- **Călcare uscată:** Nu apăsați butonul pentru abur (14) sau butonul pentru jetul de precizie (16).
- **Declanșator dublu:** Apăsați butonul pentru abur (14) sau butonul pentru jetul de precizie (16) de două ori în succesiune rapidă, în mai puțin de 1 secundă. Aburul va fi eliberat în mod continuu pentru câteva secunde. Apăsați butonul pentru abur (14) sau butonul pentru jetul de precizie (16) din nou pentru a opri funcția.
- **Abur vertical:** Fierul poate fi utilizat și pentru aburirea hainelor agățate pe umeraș (B).
- Forma rotundă unică a **tălpilor eloxal 3D** asigură cele mai bune rezultate la călcarea în zonele dificile (de exemplu, nasturi, buzunare etc.).

(C) Operație de precizie

- Apăsați complet butonul pentru jetul de precizie (16).
- Aburul va ieși doar din zona vârfului tălpii.
- Dacă nu îl apăsați complet, este posibil să iasă abur prin orificiile din partea posterioară a tălpii fierului de călcat.

(D) Modul de repaus al fierbătorului

În modul de repaus, temperatura fierbătorului scade pentru a reduce consumul de energie. Rețineți că temperatura fierului de călcat rămâne neschimbată.

- Acesta este activat dacă nu este eliberat abur timp de 10 minute.
- Pentru a reporni călcatul cu abur, trebuie să apăsați butonul pentru abur (14), butonul de resetare (4) sau butonul pentru jetul de precizie (16).

(E) După călcare

- Apăsați butonul de pornire/oprire (1) pentru a opri aparatul.
- Scoateți aparatul din priză și lăsați-l să se răcească înainte de a-l depozita.
- Goliți recipientul pentru apă.
- Pentru modelele cu sistem de blocare (12), blocați fierul (F).

F) Sistem de blocare

Sistemul de blocare poate fi utilizat pentru depozitarea sigură și ușoară a aparatului. Nu ridicați sau transportați aparatul ținând de mânerul fierului blocat.

- Așezați talpa fierului în adâncitura de pe suport.
- Pentru a bloca fierul, împingeți glisorul (12) spre fier.
- Pentru a debloca fierul, apăsați butonul de pe glisor (12). Fierul va fi eliberat.

(G) Îndepărtarea calcarului

Pentru a menține performanțe optime, sistemul trebuie decalcificat la fiecare 15 litri de apă consumați (aproximativ 8 reumpleri complete). LED-ul (5) luminează intermitent.

- Mai întâi, opriți și deconectați aparatul. Așteptați să se răcească aparatul (minimum 2,5 ore).
- Goliți recipientul pentru apă (E).
- Scoateți fierul de călcat din suport (dacă este cazul, deblocați fierul).
- Scoateți capacul transparent (9) și deșurubați supapa de curățare (11).
- Goliți fierbătorul.
- Turnați doar 500 ml de apă de la robinet. Nu utilizați substanțe chimice, aditivi sau agent de detartrare.
- Înșurubați supapa de curățare (11) pentru a închide fierbătorul.
- Agitați unitatea de bază pentru a o clăti, apoi goliți fierbătorul.
- Repetați încă o dată această procedură.

- După ce ați finalizat procedura de îndepărtare a calcarului, conectați la priză, porniți (1) și apăsați butonul de resetare (4) timp de 5 secunde până când LED-ul (5) se stinge.

Dacă aparatul este oprit fără îndepărtarea calcarului, LED-ul (5) va începe să lumineze intermitent din nou la următoarea pornire a aparatului.

(H) Curățarea și întreținerea

- Înainte de curățare, asigurați-vă că aparatul este oprit, deconectat și s-a răcit complet.
- Ștergeți talpa cu o lavetă umedă sau uscată. Nu utilizați niciodată bureți abrazivi, oțet sau alte substanțe chimice.
- Pentru a curăța materialul delicat de pe mâner, utilizați o cârpă umedă.

Ghid de depanare

PROBLEMĂ	CAUZĂ	REMEDIU
Aparatul nu pornește.	Aparatul nu este conectat la o priză.	Asigurați-vă că aparatul este conectat corect și apăsați butonul de pornire/oprire.
lese abur de sub unitatea de bază.	S-a deschis sistemul de siguranță pentru presiune maximă.	Opriti imediat aparatul și contactați un service autorizat Braun.
Curg câteva picături de apă prin orificiile din talpa fierului de călcat.	S-a creat condens în interiorul tuburilor deoarece aburul este utilizat pentru prima dată sau nu a fost utilizat o perioadă îndelungată.	Apăsați de mai multe ori butonul pentru aburi departe de masa de călcat. Astfel veți elimina apa rece din circuitul pentru abur.
	Selectorul de temperatură nu este în poziția corectă.	Setați temperatura între nivelul de temperatură 2 (••) și „max” pe selectorul de temperatură.
Se scurge un lichid de culoare maronie prin orificiile din talpa fierului.	Ați turnat agenți de dedurizare, apă distilată sau aditivi în recipientul pentru apă sau în fierbător.	Nu turnați niciodată produse în recipientul pentru apă. Curățați talpa fierului de călcat cu o cârpă umedă și clătiți fierbătorul.
Prima dată când aparatul este pornit, veți observa fum/miros.	Unele componente au fost tratate cu agent de etanșare/lubrifianț, care se evaporă atunci când fierul se încălzește pentru prima dată.	Acest lucru este normal și va dispărea după ce ați utilizat fierul de câteva ori. Dacă fumul/mirosul mai persistă după oprirea aparatului, contactați un service Braun autorizat.
Aparatul emite un zgomot intermitent asociat cu vibrații.	Apa este pompată în fierbător.	Acest comportament este normal, nefiind necesară nicio acțiune.
	Rezervorul de apă este gol.	Umpleți rezervorul cu apă și apăsați butonul de resetare.
Supapa de curățare este dificilă de desfăcut.	Depunerile de tartru îngreunează deschiderea supapei de curățare.	Rotiți capacul cu putere. Pentru a evita problema, clătiți frecvent sistemul.
Toate LED-urile luminează intermitent.	Eroare de sistem.	Deconectați sistemul, conectați-l din nou și apăsați butonul de pornire/oprire. Dacă problema persistă, opriti imediat aparatul și contactați un service Braun autorizat.
lese abur de sub supapa de curățare.	Supapa de curățare nu este strânsă corect.	Opriti aparatul și strângeți supapa de curățare corect, însă nu prea puternic. Notă: supapa de curățare poate fi fierbinte.
	Garnitura supapei de curățare este deteriorată.	Opriti imediat aparatul și contactați un service Braun autorizat.
Sistemul de călcare este pregătit, însă fierul de călcat nu eliberează abur.	Alarma pentru terminarea apei a fost resetată fără realimentarea cu apă.	Reumpleți rezervorul de apă și apăsați butonul pentru abur de mai multe ori timp de 1 minut până când pompa încarcă apă în sistem.
		Opriti aparatul și așteptați să se răcească.
LED-ul ● este încă aprins, deși s-a realizat reumplerea cu apă.	Butonul de resetare nu a fost apăsat corect sau deloc.	Asigurați-vă că butonul de resetare este apăsat corect.

Ne rezervăm dreptul asupra efectuării de modificări fără notificare prealabilă.

Nu aruncați produsul împreună cu deșeurile menajere la sfârșitul ciclului de viață al acestuia. Produsul poate fi remis la un centru de service Braun sau la un punct de colectare corespunzător din țara dvs.



Ελληνικά

Πριν τη χρήση

Παρακαλούμε διαβάστε με προσοχή τις οδηγίες χρήσης πριν χρησιμοποιήσετε τη συσκευή.

Προσοχή

-  Προσοχή: Καυτές επιφάνειες! Οι ατμοσταθμοί των ηλεκτρικών σιδερών συνδυάζουν υψηλή θερμοκρασία και καυτό ατμό, κάτι που θα μπορούσε να προκαλέσει εγκαύματα.
- Αυτή η συσκευή μπορεί να χρησιμοποιηθεί από παιδιά 8 ετών και άνω και από άτομα με μειωμένες φυσικές, αντιληπτικές ή διανοητικές ικανότητες ή άτομα χωρίς εμπειρία και γνώσεις, μόνο υπό επίτηρηση ή εάν τους έχουν δοθεί οδηγίες για την ασφαλή χρήση της συσκευής και έχουν καταλάβει τους ενδεχόμενους κινδύνους.
- Τα παιδιά να μην παίζουν με τη συσκευή.
- Τα παιδιά δεν πρέπει να καθαρίζουν και να συντηρούν τη συσκευή χωρίς επίβλεψη.
- Κατά τη λειτουργία και όσο κρύνει, η συσκευή και το ηλεκτρικό καλώδιο πρέπει να φυλάσσονται μακριά από παιδιά κάτω των 8 ετών.
- Εάν το ηλεκτρικό καλώδιο έχει φθαρεί, πρέπει να αντικατασταθεί από τον κατασκευαστή, εξουσιοδοτημένο συνεργείο του ή κατάλληλα καταρτισμένα άτομα για να αποτραπεί ο κίνδυνος.
- Πάντα να βγάζετε τον ατμοσταθμό/το σίδερο από την πρίζα πριν τα γεμίσετε με νερό.
- Η συσκευή πρέπει να χρησιμοποιείται και να αποτίθεται σε σταθερή επιφάνεια.
- Όταν σταματάτε το σιδέρωμα, πρέπει να στηρίζετε το σίδερο όρθιο σε

επιφάνεια που θα βεβαιωθείτε ότι είναι σταθερή ή να το τοποθετείτε στη βάση του.

- Η συσκευή δεν πρέπει να μένει ανεπιτήρητη όταν είναι συνδεδεμένη στο ρεύμα.
- Μην ανοίγετε το μπόιλερ ενώ σιδερώνετε.
- Κατά τη χρήση, τα στόμια είναι υπό πίεση και δεν πρέπει να ανοίγονται για γέμισμα, καθαρισμό, ξέπλυμα ή έλεγχο.
- Η συσκευή δεν πρέπει να χρησιμοποιείται εάν έχει πέσει, εάν υπάρχουν ορατά σημάδια ζημιάς ή εάν έχει διαρροή. Ελέγχετε τακτικά τα καλώδια για φθορές.
- Μη βυθίζετε ποτέ τη συσκευή μέσα σε νερό ή άλλα υγρά.
- Αυτή η συσκευή έχει σχεδιαστεί μόνο για οικιακή χρήση και για οικιακές ποσότητες.
- Παρακαλούμε να καθαρίζετε όλα τα μέρη πριν χρησιμοποιήσετε τη συσκευή για πρώτη φορά ή όταν χρειάζεται, σύμφωνα με τις οδηγίες της αντίστοιχης ενότητας.
- Τα καλώδια δεν πρέπει ποτέ να έρχονται σε επαφή με ζεστά αντικείμενα, με την πλάκα, με νερό και αιχμηρά αντικείμενα.
- Πριν βάλετε τη συσκευή στην πρίζα ελέγξτε εάν η τάση του ρεύματος συμφωνεί με την τάση που αναγράφεται στο κάτω μέρος της συσκευής και ότι η πρίζα έχει γείωση.
- Όταν χρησιμοποιείτε καλώδιο προέκτασης προσέξτε να είναι σε καλή κατάσταση, να έχει φινιρίσματα με γείωση και να καλύπτει την ένταση ρεύματος της συσκευής (16 A).
- Η πλάκα και η βάση του σιδερού μπορούν να φτάσουν σε πολύ υψηλές θερμοκρασίες που μπορούν να προκαλέσουν εγκαύματα. Μην τις αγγίζετε.

Περιγραφή

I Μονάδα βάσης

- 1 Κουμπί On/Off
- 2 Λυχνία LED On/Off
- 3 Λυχνία LED κενής δεξαμενής νερού
- 4 Κουμπί επαναφοράς
- 5 Λυχνία LED συστήματος καθαρισμού αλάτων
- 6 Ρυθμιστής ατμού (μόνο σε συγκεκριμένα μοντέλα)
- 7 Βάση σίδηρου
- 8a Αποσπάσιμη δεξαμενή νερού
- 8b Σταθερή δεξαμενή νερού
- 9 Διαφανές κάλυμμα
- 10 Καλώδιο ρεύματος
- 11 Βαλβίδα καθαρισμού
- 12 Σύστημα ασφαλισής (μόνο σε συγκεκριμένα μοντέλα)

II Σίδηρο

- 13 Διπλό καλώδιο
- 14 Κουμπί ατμού
- 15 Επιλογέας θερμοκρασίας
- 16 Κουμπί ακρίβειας βολής (μόνο σε συγκεκριμένα μοντέλα)
- 17 Λυχνία ελέγχου θερμοκρασίας
- 18 Όρθια θέση

(A) Γέμισμα της δεξαμενής νερού

- Βεβαιωθείτε ότι η συσκευή είναι απενεργοποιημένη και ότι το σύστημα δεν είναι συνδεδεμένο στην πρίζα.
- Αφαιρέστε τη δεξαμενή νερού (8a) ή ανοίξτε τη δεξαμενή νερού (8b).
- Γεμίστε τη δεξαμενή νερού με νερό βρύσης, προσέχοντας να μην υπερβείτε το επίπεδο “max”.
- Αν το νερό είναι εξαιρετικά σκληρό, συστήνουμε τη χρήση μίγματος από 50% νερό βρύσης και 50% αποσταγμένο νερό. Ποτέ μην χρησιμοποιείτε αποκλειστικά αποσταγμένο νερό. Μην προσθέτετε πρόσθετα (π.χ. κόλλα κολλαρίσματος). Μην χρησιμοποιείτε νερό συμπύκνωσης από στεγνωτήριο.
- Εισάγετε τη δεξαμενή νερού (8a) ή κλείστε το άνοιγμα της δεξαμενής νερού (8b).
- Τοποθετήστε τη συσκευή σε σταθερή, επίπεδη επιφάνεια.

Σημείωση:

Αν χρησιμοποιείτε συσκευές φίλτρου, βεβαιωθείτε ότι το νερό που έχετε έχει ουδέτερο pH.

Λυχνία LED κενής δεξαμενής νερού

- Όταν η δεξαμενή νερού είναι κενή, η λυχνία LED (3) μένει διαρκώς.
- Αν θέλετε να συνεχίσετε το σιδέρωμα με ατμό, ξαναγεμίστε τη δεξαμενή νερού (A).
- Πιέστε το κουμπί επαναφοράς (4).

(B) Ξεκινήστε το σιδέρωμα

- Τοποθετήστε το σίδερο στη βάση σίδηρου (7) ή σε όρθια θέση (18), βάλτε τη συσκευή στην πρίζα και πιέστε το διακόπτη On/Off (1).
- Το σίδερο αρχίζει να ζεσταίνεται: Ενώ συμβαίνει αυτό, η λυχνία ελέγχου θερμοκρασίας (17) είναι διαρκώς αναμμένη και η λυχνία LED On/Off (2) αναβοσβήνει.
- Μόλις επιτευχθεί η επιθυμητή θερμοκρασία, η λυχνία ελέγχου θερμοκρασίας σβήνει και η λυχνία LED On/Off (2) είναι διαρκώς αναμμένη.
- Ρυθμίστε την επιθυμητή θερμοκρασία με τον επιλογέα θερμοκρασίας (15). Το επίπεδο θερμοκρασίας 1 (•) είναι κατάλληλο για συνθετικά, το επίπεδο θερμοκρασίας 2 (••) για μάλλινα, μεταξωτά, πολυεστερικά και το επίπεδο θερμοκρασίας 3 (•••) για βαμβακερά και λινά. Στη διάρκεια της χρήσης, η λυχνία ελέγχου θερμοκρασίας ανάβει περιοδικά δείχνοντας ότι το σίδερο θερμαίνεται.
- **Για σιδέρωμα με ατμό**, ρυθμίστε τη θερμοκρασία ανάμεσα στο επίπεδο θερμοκρασίας 2 (••) και το “max” στον επιλογέα θερμοκρασίας και πατήστε το κουμπί ατμού (14) ή το κουμπί ακρίβειας βολής (16). Μπορείτε να ρυθμίσετε την ποσότητα ατμού στρέφοντας το ρυθμιστή ατμού (6). Συνιστούμε μια μέτρια ρύθμιση για τον ατμό σε σχέση με τα κάθε ευαίσθητο και συνθετικό ρούχο. Κατά το σιδέρωμα λινών, βαμβακερών ή παρόμοιων υφασμάτων, συνιστούμε τη μέγιστη ρύθμιση ατμού.
- **Για σιδέρωμα χωρίς ατμό**: Μην πατάτε το κουμπί ατμού (14) ή το κουμπί ακρίβειας βολής (16).
- **Διπλή ενεργοποίηση**: Πατήστε το κουμπί ατμού (14) ή το κουμπί ακρίβειας βολής (16) δυο φορές με γρήγορη διαδοχή εντός 1 δευτερολέπτου. Θα υπάρχει διαρκής παραγωγή ατμού για λίγα δευτερόλεπτα. Πατήστε το κουμπί ατμού (14) ή το κουμπί ακρίβειας βολής (16) μια ακόμα φορά για να σταματήσετε τη λειτουργία.
- **Κάθετος ατμός**: Το σίδερο μπορεί επίσης να χρησιμοποιηθεί για σιδέρωμα με ατμό κρεμασμένων ρούχων (B).
- Το μοναδικό κυκλικό σχήμα της **πλάκας εloxal 3D** διασφαλίζει βέλτιστο ολισθητικό αποτέλεσμα στα δύσκολα σημεία (π. χ. κουμπιά, τσέπες, κ.λπ).

(C) Βολή ακριβείας

- Πιέστε το κουμπί ακριβείας βολής (16) ως το τέρμα.
- Ο ατμός εξέρχεται μόνο από τη μύτη της πλάκας.
- Αν δεν το πιέσετε ως το τέρμα, κάποια ποσότητα ατμού μπορεί επίσης να εξέλθει από τις πίσω τρύπες ατμού της πλάκας.

(D) Λειτουργία αδράνειας δεξαμενής νερού

Στη λειτουργία αδράνειας, η θερμοκρασία του λέβητα μειώνεται για να μειωθεί η κατανάλωση ρεύματος. Σημειώστε ότι η θερμοκρασία του σίδηρου παραμένει αμετάβλητη.

- Ενεργοποιείται αν δεν υπάρξει παραγωγή ατμού για 10 λεπτά.
- Για να αρχίσετε και πάλι σιδέρωμα με ατμό, πρέπει να πατήσετε είτε το κουμπί ατμού (14), ή το κουμπί επαναφοράς (4) ή το κουμπί ακριβείας βολής (16).

(E) Μετά το σιδέρωμα

- Πιέστε το κουμπί On/Off (1) για να απενεργοποιήσετε τη συσκευή.
- Βγάλτε από την πρίζα και αφήστε τη συσκευή να κρυώσει πριν την αποθηκεύσετε.
- Αδειάστε τη δεξαμενή νερού.
- Για μοντέλα με σύστημα ασφάλισης (12), ασφαλίστε το σίδερο (ΣΤ).

(F) Σύστημα ασφάλισης

Το σύστημα ασφάλισης μπορεί να χρησιμοποιηθεί για ασφαλή και εύκολη αποθήκευση της συσκευής. Μην σηκώνετε ή μεταφέρετε τη συσκευή από τη λαβή του ασφαλισμένου σίδηρου.

- Τοποθετήστε την πλάκα στην υποδοχή της βάσης του σίδηρου.
- Για να ασφαλίσετε το σίδερο, σπρώξτε τον ολισθαίνοντα διακόπτη (12) προς το σίδερο.
- Για να απασφαλίσετε το σίδερο, πατήστε κάτω το κουμπί πάνω στον ολισθαίνοντα διακόπτη (12). Το σίδερο απελευθερώνεται.

(G) Αφαίρεση αλάτων

Για να διατηρήσετε τη βέλτιστη απόδοση, το σύστημα χρειάζεται καθαρισμό από τα άλατα μετά από κάθε κατανάλωση 15 λίτρων νερού (περίπου 8 πλήρεις επαναλήψεις γεμίσματος). Αναβοσβήνει η λυχνία LED (5).

- Καταρχάς, σβήστε και αποσυνδέστε τη συσκευή από την πρίζα. Περιμένετε μέχρι να κρυώσει εντελώς η συσκευή (2,5 ώρες το ελάχιστο).

- Αδειάστε τη δεξαμενή νερού (Ε).
- Αφαιρέστε το σίδερο από τη βάση του σίδηρου (αν πρέπει, απασφαλίστε το σίδερο).
- Αφαιρέστε το διαφανές κάλυμμα (9) και ξεβιδώστε τη βαλβίδα καθαρισμού (11).
- Αδειάστε το λέβητα.
- Γεμίστε με 500 ml νερό βρύσης μόνο. Μην χρησιμοποιήσετε χημικά, πρόσθετα ή αφαιρετικό αλάτων.
- Βιδώστε τη βαλβίδα καθαρισμού (11) για να κλείσετε το λέβητα.
- Ανακινήστε τη μονάδα βάσης για να ξεπλύνετε, και στη συνέχεια αδειάστε το λέβητα.
- Επαναλάβετε τη διαδικασία αυτή ακόμη μία φορά.
- Αφού έχετε ολοκληρώσει τη διαδικασία αφαίρεσης αλάτων, συνδέστε στην πρίζα, ενεργοποιήστε το σίδερο (1) και πατήστε το κουμπί επαναφοράς (4) για 5 δευτερόλεπτα μέχρι να σβήσει η λυχνία LED (5).

Αν η συσκευή σβήσει χωρίς να αφαιρεθούν τα άλατα, η λυχνία LED (5) θα αρχίσει να αναβοσβήνει και πάλι την επόμενη φορά που ενεργοποιηθεί.

(H) Καθαρισμός και συντήρηση

- Πριν τον καθαρισμό, διασφαλίζετε πάντα ότι η συσκευή είναι απενεργοποιημένη, δεν είναι στην πρίζα και έχει κρυώσει εντελώς.
- Σκουπίστε την πλάκα για να την καθαρίσετε, με ένα βρεγμένο ή στεγνό πανί. Μην χρησιμοποιείτε ποτέ συρμάτινα σφουγγαράκια, ξύδι ή άλλα χημικά.
- Για τον καθαρισμό του μαλακού υλικού στη λαβή χρησιμοποιήστε ένα υγρό πανί.

Οδηγός επίλυσης προβλημάτων

ΠΡΟΒΛΗΜΑ	ΑΙΤΙΑ	ΔΙΟΡΘΩΣΗ
Η συσκευή δεν ενεργοποιείται.	Η συσκευή δεν είναι συνδεδεμένη σε κάποια πρίζα.	Βεβαιωθείτε ότι η συσκευή είναι σωστά συνδεδεμένη και πιέστε το κουμπί On/Off.
Ο ατμός εξέρχεται κάτω από τη μονάδα βάσης.	Το σύστημα ασφαλείας "max" πίεσης έχει ανοίξει.	Σβήστε αμέσως τη συσκευή και επικοινωνήστε με ένα εξουσιοδοτημένο κέντρο τεχνικής εξυπηρέτησης της Braun.
Βγαίνουν σταγόνες νερού από τις τρύπες στο κάτω μέρος της πλάκας.	Έχει συσσωρευθεί νερό στο εσωτερικό των σωλήνων επειδή ο ατμός χρησιμοποιείται για πρώτη φορά, ή δεν έχει χρησιμοποιηθεί για κάποιο χρονικό διάστημα.	Πιέστε αρκετές φορές το κουμπί του ατμού μακριά από τη σανίδα σιδερώματος. Με αυτόν τον τρόπο θα εξαλειφθεί το κρύο νερό από το κύκλωμα του ατμού.
	Ο επιλογέας θερμοκρασίας δεν βρίσκεται στη σωστή θέση.	Ρυθμίστε τη θερμοκρασία ανάμεσα στο επίπεδο θερμοκρασίας 2 (●●) και το "max" στον επιλογέα θερμοκρασίας.
Υπάρχει διαρροή καφέ υγρού από την πλάκα.	Στη δεξαμενή νερού ή στο λέβητα έχουν τοποθετηθεί χημικά μαλακτικά, αποσταγμένο νερό ή πρόσθετα.	Μην τοποθετείτε ποτέ προϊόντα στη δεξαμενή νερού. Καθαρίστε την πλάκα με ένα υγρό πανί και ξεπλύνετε το λέβητα.
Την πρώτη φορά που ενεργοποιείται η συσκευή, παρατηρείτε καπνό/ οσμή.	Κάποια μέρη έχουν υποστεί επεξεργασία με μονωτικό/λιπαντικό υλικό, που εξατμίζεται την πρώτη φορά που θερμαίνεται το σίδερο.	Αυτό είναι φυσιολογικό και θα σταματήσει όταν χρησιμοποιήσετε το σίδερο μερικές φορές. Αν υπάρχει ακόμα καπνός/ οσμή αφού σβήσετε τη συσκευή, επικοινωνήστε με εξουσιοδοτημένη εταιρεία τεχνικής εξυπηρέτησης της Braun.
Η συσκευή βγάζει έναν διακεκομμένο θόρυβο που συνδυάζεται με δονήσεις.	Αντλείται νερό στο λέβητα.	Αυτό είναι φυσιολογικό και δεν χρειάζεται κάποια ενέργεια.
	Η δεξαμενή νερού είναι άδεια.	Ξαναγεμίστε τη δεξαμενή νερού και πατήστε το κουμπί επαναφοράς.
Η βαλβίδα καθαρισμού είναι δύσκολο να ξεβιδωθεί.	Συσσώρευση αλάτων δυσκολεύει το άνοιγμα της βαλβίδας καθαρισμού.	Γυρίστε το πώμα με δύναμη. Για να αποφύγετε το πρόβλημα, ξεπλύνετε συχνά το σύστημα.
Όλες οι λυχνίες LED αναβοσβήνουν.	Σφάλμα συστήματος.	Αποσυνδέστε το σύστημα από την πρίζα, ξασυνδέστε το και πιέστε το κουμπί On/Off. Αν το πρόβλημα παραμένει, απενεργοποιήστε αμέσως τη συσκευή και επικοινωνήστε με μια εξουσιοδοτημένη εταιρεία τεχνικής εξυπηρέτησης της Braun.
	Ατμός εξέρχεται κάτω από τη βαλβίδα καθαρισμού.	<p>Η βαλβίδα καθαρισμού δεν έχει σφίξει σωστά.</p> <p>Η ταιμμούχα της βαλβίδας καθαρισμού έχει υποστεί βλάβη.</p>
Το σύστημα σιδερώματος είναι έτοιμο αλλά δεν εξέρχεται ατμού από το σίδερο.	Ο συναγερμός για το τελείωμα του νερού αποκαταστάθηκε χωρίς να ξαναγεμίσει νερό.	Ξαναγεμίστε τη δεξαμενή νερού και πατήστε το κουμπί ατμού πολλές φορές για 1 λεπτό μέχρι η αντλία να γεμίσει νερό το εσωτερικό του συστήματος.
		Απενεργοποιήστε τη συσκευή και περιμένετε μέχρι να κρυώσει.
Η λυχνία LED ● εξακολουθεί να είναι αναμμένη παρ' όλο που έχει αναπληρωθεί το νερό.	Δεν έχει πατηθεί ή δεν έχει πατηθεί σωστά το κουμπί Reset.	Βεβαιωθείτε ότι το κουμπί Reset έχει πατηθεί σωστά.

Υπόκειται σε αλλαγές χωρίς προειδοποίηση.

Μην απορρίπτετε το προϊόν με τα οικιακά απορρίμματα στο τέλος της ωφέλιμης ζωής του. Μπορεί να γίνει η απόρριψη στο Κέντρο σέρβις της Braun ή στα κατάλληλα σημεία συλλογής που διατίθενται.



Қазақ

Пюре жабдығы

Осы өнімді пайдаланардан бұрын нұсқауларды мұқият оқып шығыңыз.

Ескертпе

-  Абайлаңыз: Беткі қабаттары ыстық! Электр үтіктердің тұғырлары жоғары температура мен ыстық бу күйіп қалуға әкелуі мүмкін.
- Бұл құрылғыны 8 жасқа толған және одан асқандар ғана қолдануға тиіс және кембағал, сезім жүйесі дамымаған немесе ақыл-есі кем, құрылғыны қолдану тәжірибесі жоқ не қолдана білмейтін адамдар құрылғыны қауіпсіз қолдану, қатерлі жағдайлар туралы нұсқау алса немесе тиісті адамның қадағалауы бойынша пайдалануға тиіс.
- Балалар құрылғымен ойнамауы тиіс.
- Балалар үлкендердің қарауынсыз тазалау немесе күтіп ұстау жұмыстарын орындамауға тиіс
- Жұмыс істеп және суып тұрған құрылғыны және оның электр сымын 8 жасқа толмаған балалардың қолы жетпейтін жерде ұстау керек.
- Қорек сымы бүлініп қалса, қатерлі жағдай орын алмас үшін оны өндіруші немесе өндірушінің уәкілетті агенті немесе білікті адам ауыстыруға тиіс.
- Су құяр алдында тұғырды/үтікті әрдайым тоқтан ажыратыңыз.
- Аспапты пайдаланатын және қоятын жер орнықты болуға тиіс.
- Үтіктеуді кідірткен кезде үтікті әрқашан тіреуішіне немесе таянышына тігінен қойыңыз. Тіреуішінің орнықты жерде тұрғанына көз жеткізіңіз.
- Үтік қуат көзіне қосулы тұрғанда оны назардан тыс қалдыруға болмайды.

- Үтіктеу барысында бойлерді ашуға болмайды.
- Пайдалану барысында су құю, қақтан тазалау, шаю немесе тексеру үшін бітеу саңылауларды ашуға болмайды.
- Егер аспап құлап кетсе, көзге көрінетін бүлінген жерлері болса немесе одан су ақса, оны пайдалануға болмайды.
- Құрылғыны ешқашан суға немесе басқа сұйық заттарға матырмаңыз.
- Бұл құрылғы тұрмыста ғана қолдануға арналған және тағамдарды тұрмыста қажетті мөлшерде ғана қолдану қажет.
- Алғаш рет пайдаланар алдында немесе қажет болған кезде, ""Күтіп ұстау және тазалау"" бөлімдеріндегі нұсқауларға сүйеніп, барлық бөлшектерін тазалаңыз.
- Сымдарды ыстық заттарға, үтіктің табанына, суға және үшкір нәрселерге тигізуге болмайды.
- Розеткаға жалғар алдында, қуат көзінің кернеуі құрылғы түбінде көрсетілген кернеу мәніне сәйкес болуын және розетканың жерге тұйықталуын қадағалаңыз.
- Ұзартқыш қолданылғанда, ұзартқыштың күйін тексеріңіз және қуат ашасының жерге тұйықталғанын және құрылғыда көрсетілген қуат мәніне (16А) сәйкес болуын қадағалаңыз.
- Үтік те, табаны да өте жоғары температураға дейін қызады, сондықтан күйіп қалу қаупі жоғары болады. Оларды қолмен ұстамаңыз.

Сипаттамасы

I Үтіктің негізі

- 1 Қосу/Өшіру түймесі
- 2 Қосу/Өшіру шамы
- 3 Су шұңғылының көрсеткіш шамы
- 4 Қайта реттеу түймесі
- 5 Кальций тазалау жүйесінің шамы
- 6 Бу реттеу тетігі (кейбір үлгілерде ғана)
- 7 Үтік қойғыш
- 8а Алынбалы су шұңғылы
- 8б Бекітулі су шұңғылы
- 9 Мөлдір қақпақ
- 10 Қуат сымы
- 11 Тазалау клапаны
- 12 Бекіту жүйесі (кейбір үлгілерде ғана)

II Үтік

- 13 Қос сым
- 14 Бу түймесі
- 15 Температура реттегіші
- 16 Көздеп үтіктеу түймесі (кейбір үлгілерде ғана)
- 17 Температураны бақылау шамы
- 18 Тіреуіш

(A) Су құятын ыдысқа су толтыру

- Құрылғының өшіріліп, жүйенің қуат көзінен суырылғанын тексеріңіз.
- Су шұңғылын алыңыз (8а) немесе су шұңғылын ашыңыз (8б).
- Су шұңғылын "максималды" деңгейге дейін құбыр суымен толтырыңыз.
- Егер суыңыз қатқыл болса, 50 % қран суы мен 50 % сүзілген таза суды араластырып пайдалануға кеңес береміз. Сүзілген таза судың өзін ғана пайдалануға болмайды. Ешқандай қоспалар қосуға болмайды (мысалы, крахмал). Кір кептіретін машинадағы жиналған суды қолданбаңыз.
- Су шұңғылын салыңыз (8а) немесе су шұңғылының аузын жабыңыз (8б).
- Құрылғыны тұрақты және жазық жерге орналастырыңыз.

Есіңізде болсын:

Егер сүзгі құралдарын қолдансаңыз, алынған судың рН көрсеткіші бейтарап екеніне көз жеткізіңіз.

Су шұңғылының көрсеткіш шамы

- Су шұңғылы бос болса, оның көрсеткіш шамы (3) үздіксіз жанып тұрады.
- Бүмен үтіктеуді жалғастыруды қаласаңыз, су шұңғылын қайта сумен толтырыңыз (А).
- Қайта реттеу түймесін басыңыз (4).

(B) Үтіктеуді бастаңыз.

- Үтікті үтік қойғышқа (7) немесе тіреуішіне (18) қойып, құрылғыны қуат көзіне жалғап, бекеттің қосу/өшіру түймесін (1) басыңыз.
- Үтік қыза бастайды. Қыза бастаған кезде, температура бақылау шамы (17) жанып, Қосу/Өшіру шамы (2) жыпылықтай бастайды.
- Қажетті температураға жеткен кезде, бақылау шамы өшеді де, Қосу/Өшіру шамы (2) үздіксіз жанып тұрады.
- Қажетті температураны реттегішпен орнатыңыз (15). Температураның 1 (•) деңгейі синтетикаға, 2 (••) деңгейі жүн, жібек, полиестер және 3 (•••) деңгейі мақта мен зығырға арналған. Қолдану кезінде температура бақылау шамы үтіктің қызып келе жатқанын білдіріп, ауық-ауық жанып тұрады.
- **Бүмен үтіктеу үшін**, температураны 2 (••) деңгей мен "максимум" деңгейінің арасына орнатып, содан соң бу түймесін (14) немесе қайта реттеу түймесін басу қажет (16). Будың мөлшерін бу реттегішті бұрау арқылы икемдеуге болады (6). Барлық жұқа және синтетикалық маталарға орташа бу деңгейі дұрыс. Зығыр, мақта сияқты маталарды үтіктегенде, будың максимум деңгейінде болғаны дұрыс.
- **Құрғақ үтіктеу:** Құрғақ үтіктеу үшін бу түймесін (14) немесе көздеп үтіктеу түймесін басыңыз (16).
- **Қос басу:** Бу түймесін (14) немесе көздеп үтіктеу түймесін (16) 1 секунд арасында 2 рет басыңыз. Бірнеше секунд үздіксіз бу шыға бастайды. Функцияны тоқтату үшін бу түймесін (14) немесе көздеп үтіктеу түймесін (16) тағы бір рет басыңыз.
- **Бүмен тігінен үтіктеу :** Үтікті ілініп тұрған киімдерді булау үшін де қолдануға болады (В).
- Үтіктің дөңгелек бітімді **3D элоксалды табаны** үтіктеуге қиын аймақтарды (түймелер, қалталар) да сырғи үтіктеу мүмкіндігін ұсынады.

(C) Көздеп үтіктеу түймесі

- Көздеп үтіктеу (16) түймесін түбіне дейін басыңыз.
- Бу үтіктің табанының тұмсығынан ғана шығады.
- Егер түймені түбіне дейін баспасаңыз, табанының артқы жағындағы тесіктерден де бу шығуы мүмкін.

(D) Бойлердің ұйқы режимі

Ұйқы кезінде қайнатқыштың температурасы қуат алуды азайту үшін төмен түседі. Бірақ, есіңізде болсын, үтіктің температурасы өзгермей қалады.

- Бұл кезең егер де бу 10 минуттай шықпаса іске қосылады.
- Бумен үтіктеуді қайта қосу үшін, не бу түймесін (14), не қайта реттеу түймесін (4) не көздеп үтіктеу түймесін (16) басу қажет.

(E) Үтіктеген соң

- Құрылғыны өшіру үшін, Қосу/Өшіру түймесін (1) бас.
- Құрылғыны жинап қою үшін, қуат көзінен ажыратып, суын күтіңіз.
- Су құятын ыдыстағы суды төгіңіз.
- Бекіту жүйесі бар үлгілі (12) үтіктерді бекітіңіз (F).

(F) Бекіту жүйесі

Бекітуі жүйесін бу бекеті мен үтіккі қауіпсіз сақтау үшін қолдануға болады.

Құрылғыны бекітілген үтіккің ұстағышынан ұстап көтермеңіз немесе алып жүрмеңіз.

- Үтік табанын темір төсемнің ойығына орналастырыңыз.
- Үтіккі бекіту үшін, жылжығышты (12) үтікке қара итеріңіз.
- Үтіккі босату үшін жылжығыштағы түймені төмен қарай итеріңіз (12). Үтік босатылады.

(G) Қақтан тазалау

Жұмысы дұрыс болу үшін, жүйені әр 15 литр су қолданылғаннан кейін тазалап отыру қажет (8 рет қайта толтырумен тең). Шам (5) жыпылықтап тұр.

- Бірінші, құрылғыны өшіріп, қуаттан ажыратыңыз. Құрылғы әбден суығанша күтіңіз. (кем дегенде 2,5 сағат).
- Шұңғылдағы суды төгіңіз. (E).
- Үтіккі қойғыштан алып тастаңыз (қажет болса, үтіккі босатып алыңыз).
- Мөлдір қақпақты алып тастап (9) тазалау клапанын бұрап алыңыз (11).
- Қайнатқышты босат.
- 500 мл тек құбыр суын құйыңыз. Еш химиялық заттарды, қоспаларды, қақ тазалағыштарды қолданбаңыз.
- Тазалау клапанын бұрап (11) қайнатқышты жабыңыз.
- Бу бекетін шаю үшін жақсылап шайқаңыз, суын төгіңіз.
- Осы қадамдарды тағы бір рет орындаңыз.
- Қақтан тазалап болған соң, қуат көзіне

қосыңыз, түймесін қосыңыз (1) және қайта реттеу түймесін басыңыз (4), 5 секундтан соң тазалау шамы (5) өшеді.

Егер құрылғы қақтан тазаланбай өшірілсе, онда тазалау шамы (5) келесі қосылған кезде қайтадан жыпылықтай бастайды.

(H) Тазалау және күту жұмыстары

- Тазалар алдында үнемі құрылғының өшіріліп, қуат көзінен ажыратылып, толық суығанына көз жеткізіп алыңыз.
- Үтіккің табанын дымқыл және құрғақ матамен тазалап сүртіп алыңыз. Ешқашан тырнағыштар, сірке қышқылы я басқа химиялық заттарды қолданбаңыз.
- Ұстағышындағы жұмсақ материалды тазалау үшін дымқыл шүберек қолданыңыз.

Шығарылған жылы

Шығарылған жылын белгілеу үшін б-йым такташасындағы 5-сандық шығарушы кодын қараңыз. Шығарушы кодының бірінші саны шығарған жылдың соңғы санын білдіреді. Келесі 2 сандар шығарылған жылдың қнтізбелік апта санын білдіреді. Ал соңғы 2 сандар 1992 жылдан бастап автоматты түрде есептелген басып ығару мерзімін білдіреді.

Мысалы: 30421 – Бұйым 2013 жылының 4 аптасында шығарылған.



Үлгі	IS 3022
Кернеу	220 – 240 В
Герц	50-60 Гц
Ватт	2200-2400 Вт
Сақтау шарттары:	температура: +5°C және +45°C Ылғалдылық: < 80%

Қытайда жасалған үшін Делонги Браун Хаусхолд ГмБХ Германия Заңды өндіруші: Делонги Браун Хаусхолд ГмБХ Карл-Улрих-Штрассе н, 63263 Ной-Изенбург

Бұйымды іске пайдалану нұсқаулығына сәйкес өз мақсатында пайдалану керек. Бұйымның қызмет мерзімі тұтынушыға сатылған күннен бастап 2 жылды құрайды.

Импортер:
«Делонги» ААҚ, Ресей, 127055, Москва қаласы, Суцёвская көшесі, 27/3-үй (27-үй, 3-құрылым)
Тел. +7 (495) 781-26-76

Сақталу мерзімі: Шектелмеген

Арылу жағдайлары: Қоршаған ортаны қорғау талаптарына сәйкес

Тасымалдау жағдайлары: Тасымалдау кезінде құлатып алуға немесе шамадан тыс шайқалтуға болмайды.

Сату жағдайлары: Сату жағдайларын өндіруші көрсетпеген, бірақ олар жергілікті, мемлекеттік және халықаралық ережелер мен стандарттарға сай болуға тиіс

Өндіруші зауыт: De'Longhi Braun Household GmbH, Carl-Ulrich-Strasse 4, 63263 Neu Isenburg, Germany

Ақаулықтарды жою нұсқаулығы

АҚАУЛЫҚ	СЕБЕБІ	ЖӨНДЕУ
Құрылғы қосылмайды.	Құрылғы қуат көзіне жалғанбаған.	Құрылғының дұрыс қосылып тұрғанын тексеріп, қосу/өшіру түймесін басыңыз.
Бу бекетінің астынан бу шығады.	"Ең Жоғары" қысым қауіпсіздігі жүйесі ашылып кеткен.	Құрылғыны дереу өшіріп тастаңыз және Braun уәкілеттілігіне хабарласыңыз Тұтынушыларға қызмет көрсету
Үтік табанындағы тесіктерден су тамшылайды.	Бу бірінші рет қолданылып отырғандықтан, түтіктердің ішінде су жиналып қалған немесе құрылғы біраз уақыт қолданылмаған.	Үтіктеу тақтасындағы бу түймесін бірнеше рет басыңыз. Бұл бу жүйесіндегі суық суды жояды.
	Термостат түймесі дұрыс қойылмаған.	Температураны реттегішпен 2 (••) деңгей мен "максимум" деңгейдің ортасына қойыңыз.
Қоңыр түсті сұйықтық ағады үтік табанынан	Су қайнатқыш шұңғылға су жұмсартатын химикаттар немесе қосындылар құйылған.	Су құятын ыдысқа ондай өнімдерді құюға болмайды. Үтіктің табанын дымқыл шүберекпен сүртіп алыңыз да қайнатқышты шайып алыңыз.
Құрылғы бірінші рет қосылғанда, түтін/иіс шыққанын байқайсыз.	Үтіктің кейбір бөлшектері тығыздағыш материалдармен/майлармен өңделген, сондықтан үтік бірінші рет қосылғанда сол заттар шығады.	Бұл қалыпты жағдай және үтікті бірнеше рет қолданған соң өздігінен тоқтайды. Егер құрылғы өшірілгеннен соң да түтін/иіс кетпесе, Braun Тұтынушылар Қызметінің уәкілеттілігіне хабарласыңыз.
Құрылғы дірілге ұқсас үзік шу шығарады.	Бу генераторына су тартылуда.	Бұл қалыпты жағдай және еш әрекет жасамаңыз.
	Су шұңғылы бос.	Шұңғылға су құйыңыз да қайта реттеу түймесін басыңыз.
Тазалау клапанын бұрап алу қиын.	Қақ қабыршықтары тазалау клапанын ашуға кедергі келтіруде.	Қақпақшаны күштеп бұрап ашыңыз. Мәселе орын алмас үшін, бу генераторын жиі шаю қажет.
Жарық диодты шамдардың барлығы жыпылықтап тұр.	Жүйе қателігі.	Жүйені қуат көзіне ажыратып, қайта жалғаныз да, Қосу/Өшіру түймесін басыңыз. Егер мәселе әлі де шешілмесе, құрылғыны өшіріп, Braun Тұтынушылар Қызметі орталығына хабарласыңыз.
Тазалау клапанының астынан бу шығады.	Тазалау клапаны дұрыс бұралмаған.	Құрылғыны өшіріп тастап, тазалау клапанын дұрыстап бұраңыз, бірақ қатты бұрап тастамаңыз. Ескерту: тазалау клапаны ыстық болуы мүмкін.
	Тазалау клапанының тығыздағышы зақымданған.	Құрылғыны бірден өшіріп, Braun тұтынушыларға қызмет көрсету орталығына хабарласыңыз.
Үтіктеу жүйесі дайын, бірақ үтік бу шығармайды.	Су дабылын тоқтату тетігі сусыз орнатылған.	Су шұңғылын сумен толтырыңыз да, бу түймесін бірнеше рет 1 минут бойына яғни су сорғыш суды жүйенің ішіне тартып шығарғанша басыңыз.
		Құрылғыны өшіріп, ол әбден суығанша күтіңіз.
Су құйылса да, жарық диодты шам ө бәрібір жанып тұрады.	Ысыру түймесі басылмаған немесе қате басылған.	Ысыру түймесінің дұрыс басылғанына көз жеткізіңіз.

Ескертусіз өзгертілуі мүмкін.

Өнім қолданыстан шыққанда басқа үй қоқысымен бірге тастамаңыз. Braun қызмет көрсету орталығына немесе тиісті өткізу орталықтарына өткізуіңізге болады.



Русский

Перед использованием

Пожалуйста, внимательно прочитайте данное руководство по эксплуатации перед использованием прибора.

Внимание

-  Осторожно! Горячие поверхности! При работе электрические гладильные станции сильно нагреваются и выпускают горячий пар, что может стать причиной получения ожога.
- Данный прибор может использоваться детьми старше 8 лет и лицами с ограниченными физическими, сенсорными и умственными возможностями или отсутствием опыта и знаний, если они находятся под наблюдением или прошли соответствующий инструктаж по безопасному применению прибора и если они осознают связанные с этим опасности.
- Данный прибор не предназначен для детских игр.
- Не допускается выполнение очистки или пользовательского обслуживания прибора детьми без надзора взрослых.
- Во время использования и остывания данный прибор и сетевой шнур должны находиться вне досягаемости детей младше 8 лет.
- В целях предотвращения опасных ситуаций, при повреждении сетевого шнура он подлежит замене, выполняемой производителем, сотрудником сервисной службы компании-производителя или специалистом соответствующей квалификации.
- Перед наполнением водой необходимо отсоединить станцию/утюг от розетки.
- Во время использования и перерывов прибор должен находиться на стабильной поверхности.
- Во время перерывов в глажении ставьте утюг вертикально на заднюю подставку или на платформу. Убедитесь, что задняя подставка стоит на стабильной поверхности.
- Не оставляйте подключенный к сети питания утюг без присмотра.
- Не открывайте бойлер во время глажения.
- Герметичные отверстия запрещается открывать во время использования прибора с целью заполнения, удаления накипи, промывки или проверки.
- Не используйте прибор после падения, если на нем имеются видимые повреждения или утечка. Регулярно проверяйте сетевые шнуры на отсутствие повреждений.
- Погружать прибор в воду или какую-либо другую жидкость строго воспрещается.
- Данный прибор предназначен исключительно для домашнего пользования, для обработки продуктов в объемах, нормальных для домашнего хозяйства.
- Перед первым использованием очистите все детали надлежащим образом в соответствии с указаниями раздела «Уход и чистка».
- Не допускайте контакта сетевого шнура с горячими предметами, подошвой утюга, водой и острыми краями.
- Перед включением в розетку проверьте соответствие напряжения в сети и напряжения, указанного в нижней части прибора, и убедитесь, что Вы используете заземленную розетку.

- При использовании удлинительного шнура убедитесь, что он находится в исправном состоянии, имеет разъем с заземлением и соответствует номинальной мощности прибора (16А).
- Подошва и платформа могут нагреваться до очень высоких температур, что может стать причиной получения ожога. Не прикасайтесь к ним.

Описание деталей

I Базовый блок

- 1 Кнопка «Вкл./Выкл.»
- 2 Светодиод «Вкл./Выкл.»
- 3 Светодиод «Резервуар для воды пуст»
- 4 Кнопка сброса
- 5 Светодиод системы очистки от накипи
- 6 Регулятор подачи пара (только для некоторых моделей)
- 7 Платформа для утюга
- 8a Съёмный резервуар для воды
- 8b Несъёмный резервуар для воды
- 9 Прозрачная крышка
- 10 Кабель
- 11 Клапан для очистки
- 12 Система фиксации (только для некоторых моделей)

II Утюг

- 13 Двойной кабель
- 14 Кнопка подачи пара
- 15 Регулятор температуры
- 16 Кнопка прецизионного парового удара (только для некоторых моделей)
- 17 Световой индикатор температуры
- 18 Задняя подставка

(A) Заполнение резервуара для воды

- Убедитесь, что прибор выключен и система отключена от сети питания.
- Снимите резервуар для воды (8a) или откройте резервуар для воды (8b).
- Залейте в резервуар для воды водопроводную воду; следите за тем, чтобы уровень наполнения не превышал «макс.».
- Если у Вас очень жесткая вода, то мы рекомендуем использовать смесь, состоящую на 50 % из водопроводной воды и на 50 % – из дистиллированной. Ни в коем случае не используйте неразбавленную дистиллированную воду. Не применяйте каких-либо добавок (например, крахмала). Не

используйте конденсат из сушильного автомата.

- Установите резервуар для воды (8a) или закройте резервуар для воды (8b).
- Поместите прибор на стабильную, ровную поверхность.

Примечание:

При использовании фильтрующих устройств обязательно убедитесь в том, что полученная вода имеет нейтральное значение pH.

Светодиод «Резервуар для воды пуст»

- Когда резервуар для воды пуст, светодиод (3) непрерывно горит.
- Если Вы хотите продолжить паровое глажение, залейте воду в резервуар для воды (A).
- Нажмите на кнопку сброса (4).

(B) Начало глажения

- Поставьте утюг на платформу (7) или на заднюю подставку (18), подключите прибор к сети и нажмите на кнопку «Вкл./Выкл.» (1).
- Утюг начинает нагреваться. В это время световой индикатор температуры (17) непрерывно горит, а светодиод «Вкл./Выкл.» (2) мигает.
- После достижения необходимой температуры световой индикатор температуры гаснет, а светодиод «Вкл./Выкл.» (2) непрерывно горит.
- Настройте необходимую температуру с помощью регулятора температуры (15). Температурный режим 1 (•) подходит для синтетических тканей, температурный режим 2 (••) – для шерсти, шелка и полиэстера, а температурный режим 3 (•••) – для хлопка и льна. Во время использования световой индикатор температуры время от времени загорается, что указывает на процесс нагрева утюга.
- Для парового глажения установите регулятор температуры
- в позицию от температурного режима 2 (••) до «макс.» и нажмите кнопку подачи пара (14) или кнопку прецизионного парового удара (16). Вы также можете отрегулировать количество подаваемого пара с помощью регулятора подачи пара (6). Мы рекомендуем выбирать среднюю настройку подачи пара для любых деликатных и синтетических тканей. При глажении льняных, хлопчатобумажных или аналогичных тканей рекомендуется максимальная подача пара.
- **Сухое глажение:** Не нажимайте кнопку подачи пара (14) или кнопку прецизионного парового удара (16).
- **Двойное нажатие:** Быстро два раза подряд нажмите кнопку подачи пара (14) или кнопку прецизионного парового удара (16) в течение 1 секунды. Это вызывает непрерывную подачу пара на протяжении нескольких секунд. Чтобы

прекратить действие этой функции, еще раз нажмите на кнопку подачи пара (14) или кнопку прецизионного парового удара (16).

- **Вертикальный паровой удар:** Утюг также может использоваться для глажения одежды, висящей на вешалке (B).
- Благодаря уникальной округлой форме подошвы «3D» из анодированного алюминия, достигаются наилучшие результаты при глажении сложных деталей (например, элементов с пуговицами, карманов и т. д.).

(C) Прецизионный паровой удар

- Нажмите кнопку прецизионного парового удара (16) до упора вниз.
- Пар будет выпускаться исключительно в передней части подошвы утюга.
- Если кнопка не полностью нажата, то некоторое количество пара может также выходить из отверстий в задней части подошвы утюга.

(D) Режим ожидания бойлера

В режиме ожидания температура в бойлере снижается, чтобы уменьшить расход электроэнергии. Примите во внимание, что температура утюга остается без изменений.

- Режим активируется, если в течение 10 минут не выполнялась подача пара.
- Для перезапуска парового глажения необходимо нажать либо на кнопку подачи пара (14), либо на кнопку сброса (4), либо на кнопку прецизионного парового удара (16).

(E) После глажения

- Нажмите на кнопку «Вкл./Выкл.» (1), чтобы выключить прибор.
- Отключите прибор от сети и дайте ему остыть, перед тем как убирать его на хранение.
- Слейте воду из резервуара для воды.
- Если модель оснащена системой фиксации (12), зафиксируйте утюг (F).

(F) Фиксация системы

Система фиксации служит для обеспечения простого и надежного хранения прибора. Не поднимайте и не переносите прибор за рукоятку зафиксированного утюга.

- Поместите подошву утюга в паз на платформе для утюга.
- Чтобы зафиксировать утюг, сместите задвижку (12) в направлении к утюгу.
- Чтобы разблокировать утюг, нажмите вниз кнопку на задвижке (12). Утюг будет

разблокирован.

(G) Удаление накипи

В целях обеспечения максимальной эффективности работы системы, ее следует очищать от известкового налета после каждых 15 литров воды (приблизительно 8 наполнений). Светодиод (5) мигает.

- Сначала выключите прибор и отключите его от сети питания. Подождите, пока он полностью остынет (не менее 2,5 часов).
- Слейте воду из резервуара для воды (E).
- Снимите утюг с платформы (при необходимости разблокируйте утюг).
- Снимите прозрачную крышку (9) и отвинтите клапан для очистки (11).
- Опорожните бойлер.
- Залейте 500 мл водопроводной воды. Не используйте какие-либо химикаты, добавки или средства для удаления известковых отложений.
- Завинтите клапан для очистки (11), чтобы закрыть бойлер.
- Потрясите базовый блок, чтобы прополоскать его, затем слейте воду.
- Повторите данную процедуру еще раз.
- По окончании процедуры удаления накипи подключите устройство к сети, включите (1), нажмите на кнопку сброса (4) и удерживайте ее нажатой в течение 5 секунд, пока не погаснет светодиод (5).

При выключении прибора без выполнения процедуры удаления накипи, светодиод (5) снова начнет мигать при следующем включении.

(H) Очистка и уход

- Перед очисткой всегда следует удостовериться в том, что прибор выключен, отключен из сети и полностью остыл.
- Протрите подошву утюга влажной или сухой тканью. Не допускается использование скребков, губок, уксуса или других химикатов.
- Для очистки мягкого материала рукоятки используйте влажную ткань.

Дата изготовления

Чтобы узнать дату выпуска, посмотрите на пятизначный код продукта (возле таблички с обозначением серии). Первая цифра обозначает последнюю цифру года изготовления. Две следующие цифры – это календарная неделя. А последние две указывают издание (автоматически подсчитывается с 1992 года).
Пример: 30421 – изделие было выпущено в 2013 году (в 4 неделю).



Модель	IS 3022
Напряжение	220 – 240 В
Частота колебаний	50-60 Гц
Мощность	2200 – 2400 Вт
Условия хранения:	При температуре: от +5°C до +45°C и влажности: < 80%

Изготовлено в Китае для
Де'Лонги Браун Хаусхолд ГмБХ Германия
De'Longhi Braun Household GmbH
Carl-Ulrich-Straße 4
63263 Neu-Isenburg/Germany

Изделие использовать по назначению в соответствии с руководством по эксплуатации. Срок службы изделия составляет 2 года с даты продажи потребителю.

Импортер и ответственный за претензии потребителей: ООО «Делонги», Россия, 127055, Москва, ул. Сущевская, д. 27, стр. 3. Тел. +7 (495) 781-26-76

Срок хранения: Не ограничен

Условия утилизации: Утилизировать в соответствии с экологическими требованиями

Условия транспортировки: Во время транспортировки, не бросать и не подвергать излишней вибрации.

Условия реализации: Правила реализации товара не установлены изготовителем, но должны соответствовать региональным, национальным и международным нормам и стандартам.

Производитель: De'Longhi Braun Household GmbH, Carl-Ulrich-Strasse 4, 63263 Neu Isenburg, Germany

Руководство по устранению неисправностей

ПРОБЛЕМА	ПРИЧИНА	МЕРА
Прибор не включается.	Прибор не включен в розетку электропитания.	Убедитесь, что прибор подключен надлежащим образом, и нажмите кнопку «Вкл./Выкл.».
Из-под базового блока выходит пар.	Открылась система защиты от превышения макс. давления.	Незамедлительно выключите прибор и обратитесь в авторизованную сервисную службу компании Braun.
В нижней части подошвы утюга из отверстий выступило несколько капель воды.	В шлангах образовался конденсат; это обусловлено тем, что функция паровыделения используется в первый раз или не использовалась в течение некоторого времени.	Несколько раз нажмите на кнопку подачи пара, направив утюг в сторону от гладильной доски. Это поможет удалить холодную воду из контура циркуляции пара.
	Регулятор температуры находится в ненадлежащей позиции.	Отрегулируйте температуру между температурным режимом 2 (●●) и отметкой "макс." на регуляторе температуры.
Из подошвы утюга вытекает жидкость коричневого цвета.	В резервуар для воды или бойлер были добавлены химические средства для смягчения воды, дистиллированная вода или добавки.	Добавлять средства в резервуар для воды запрещается. Очистите подошву утюга влажной тканью и промойте бойлер.
При первом включении прибора наблюдается дым или запах.	Некоторые детали подвергались обработке герметизирующим составом/смазывающим веществом, испаряющимися при первом нагреве утюга.	Это является нормальным и прекратится после нескольких раз использования утюга. Если дым или запах не устраняется после выключения прибора, обратитесь в авторизованную сервисную службу компании Braun.
Прибор издает прерывистый звук, сопряженный с вибрацией.	Вода накачивается в бойлер.	Это является нормальным; принимать какие-либо меры не требуется.
	Резервуар для воды пуст.	Наполните резервуар для воды и нажмите на кнопку сброса.
Трудно отвинчивается клапан для очистки.	Окаменевшая накипь затрудняет открытие клапана для очистки.	Откройте крышку, приложив большее усилие. Во избежание данной проблемы регулярно промывайте систему.
Все светодиоды мигают.	Ошибка системы.	Выключите систему из сети, включите ее снова в сеть и нажмите на кнопку "Вкл./Выкл.". Если не удалось устранить неисправность, незамедлительно снова выключите прибор и обратитесь в авторизованную сервисную службу компании Braun.
Из клапана для очистки выходит пар.	Клапан для очистки не затянут надлежащим образом.	Выключите прибор и затяните клапан для очистки надлежащим образом, однако не чрезмерно сильно. Помните: клапан для очистки может быть горячим.
	Повреждена прокладка клапана для очистки.	Незамедлительно выключите прибор и обратитесь в авторизованную сервисную службу компании Braun.
Гладильная система готова, однако из утюга не выходит пар.	Был сброшен сигнал о недостатке воды, хотя вода не была долита.	Наполните резервуар для воды и в течение 1 минуты несколько раз нажимайте на кнопку подачи пара до тех пор, пока насос не перекачает воду в систему.
		Выключите прибор и подождите, пока он остынет.
Светодиод  продолжает гореть, несмотря на то, что вода залита.	Кнопка сброса не нажата или не нажата надлежащим образом.	Нажмите кнопку сброса надлежащим образом.

Возможны изменения без предварительного уведомления.

Не допускается утилизация прибора с бытовыми отходами по окончании его срока эксплуатации. Сдать прибор на утилизацию можно в Сервисном центре Braun или в соответствующих пунктах сбора, предусмотренных в Вашей стране.



Українська

Перед використанням

Будь ласка, ретельно вивчіть вказівки по використанню, перш ніж користуватися приладом.

Увага

-  **Обережно! Гаряча поверхня.** Електричні прасувальні станції нагріваються до високої температури та випускають гарячу пару. Це може призвести до опіків.
- Даним приладом можуть користуватися діти старші 8 років, а також особи з обмеженими фізичними, сенсорними або розумовими здібностями чи браком досвіду і/або знань, якщо вони знаходяться під наглядом або отримали інструкції з безпечної експлуатації і усвідомлюють пов'язану з цим небезпеку.
- Дітям заборонено бавитись з даним приладом.
- Чищення і обслуговування не повинні здійснювати діти без нагляду.
- Під час експлуатації та охолодження тримайте прилад та його мережний шнур якомога далі від дітей віком до 8 років.
- Якщо шнур живлення пошкоджений, його слід замінити у виробника, сервісного представника або аналогічної особи, щоб уникнути небезпеки.
- Завжди вимикайте прасувальну станцію з розетки, перш ніж заповнити її водою.
- Використовуйте та залишайте прилад на стійкій поверхні.
- Під час перерв у прасуванні ставте праску вертикально на п'ятку або спеціальну підставку. Упевніться, що опора встановлена на стійкій

- поверхні.
- Не залишайте прилад без нагляду, якщо він підключений до мережі живлення.
- Не відкривайте бойлер під час прасування.
- Під час використання герметичні отвори не можна відкривати для заповнення, видалення накипу, промивання або огляду.
- Не використовуйте прилад, якщо він падав, якщо на ньому є видимі ознаки пошкодження, або якщо з нього витікає вода. Регулярно перевіряйте шнури на наявність пошкоджень.
- Ніколи не занурюйте прилад у воду або інші рідини.
- Цей прилад призначений лише для побутового використання в домашніх умовах.
- Будь ласка, почистіть всі деталі перед першим використанням або за необхідності, слідуйте інструкціям в розділі Догляд і чищення.
- Стежте, щоб шнури ніколи не контактували з гарячими предметами, підшовою, водою і гострими краями.
- Перед включенням в розетку, перевірте, чи ваша напруга відповідає напрузі, вказаній на нижній частині приладу, і чи ви використовуєте розетку із захисним заземленням.
- При використанні подовжувача стежте, щоб він знаходився в хорошому стані, мав вилку із заземленням і відповідав номінальній потужності приладу (16 A).
- Підшова і сама праска можуть досягати дуже високих температур, що може спричинити опіки. Не торкайтеся них.

Опис деталей

I Базовий блок

- 1 Кнопка Вкл./Викл.
- 2 Світлодіодна лампа Вкл./Викл.
- 3 Світлодіодна лампа «Резервуар для води порожній»
- 4 Кнопка скидання
- 5 Світлодіодна лампа «Система очищена від вапна»
- 6 Парорегулятор (лише в деяких моделях)
- 7 Підставка для праски
- 8a Знімний резервуар для води
- 8b Стаціонарний резервуар для води
- 9 Прозора кришка
- 10 Шнур живлення
- 11 Очисний вентиль
- 12 Система блокування (лише в деяких моделях)

II Праска

- 13 Подвійний шнур
- 14 Кнопка подачі пари
- 15 Регулятор вибору температури
- 16 Кнопка парового удару (лише в деяких моделях)
- 17 Індикатор контролю температури
- 18 П'ятка

(A) Наповнення резервуара для води

- Переконайтеся, що прилад вимкнено, а систему відключено від електромережі.
- Зніміть резервуар для води (8a) або відкритий резервуар для води (8b).
- Наповніть резервуар для води водопровідною водою, слідкуючи за тим, щоб не перевищити мітку «max».
- Якщо у вас достатньо жорстка вода, ми рекомендуємо використовувати суміш 50% водопровідної води і 50% дистильованої води. Ніколи не використовуйте виключно дистильовану воду. Не додавайте ніяких добавок (наприклад, крохмаль). Не використовуйте конденсовану воду із сушильної машини.
- Встановіть на місце резервуар для води (8a) або закрийте резервуар для води (8b).
- Встановіть прилад на рівну стійку поверхню.

Примітка:

Якщо ви використовуєте фільтрувальні прилади, переконайтеся, що отримана вода має нейтральний рівень рН.

Світлодіодна лампа «Резервуар для води порожній»

- Якщо резервуар для води є порожнім, світлодіодна лампа (3) постійно світиться.
- Якщо ви хочете продовжити прасування з паром, додайте води у резервуар (A).
- Натисніть кнопку скидання (4).

(B) Початок прасування

- Поставте праску на підставку для праски (7) або на п'ятку (18), підключіть прилад і натисніть кнопку Вкл./Викл. (1).
- Праска почне нагріватися: У цей час індикатор контролю температури (17) світиться безперервно, а світлодіодна лампа Вкл./Викл. (2) блимає.
- Як тільки бажана температура буде досягнута, індикатор контролю температури згасне, а світлодіодна лампа Вкл./Викл. (2) буде світитися у безперервному режимі.
- Задайте бажану температуру за допомогою регулятора вибору температури (15). Температура рівня 1 (●) підходить для синтетики, температура рівня 2 (●●) - для вовни, шовку, поліестеру, а температура рівня 3 (●●●) - для бавовни та льону. Під час прасування індикатор контролю температури періодично вмикається, показуючи, що праска нагрівається.
- **Для парового прасування** встановіть температуру на регуляторі вибору температури поміж міткою рівня 2 (●●) та міткою «max» та натисніть кнопку подачі пари (14) або кнопку парового удару (16). Ви можете регулювати кількість пари, повертаючи парорегулятор (6) в один бік або інший. Світлодіодна лампа Вкл./Викл. Ми рекомендуємо встановити подачу середньої кількості пари для всіх делікатних та синтетичних тканин. При прасуванні лляних, бавовняних або подібних тканин рекомендується встановити подачу пари на максимум.
- **Сухе прасування:** Не натискайте на кнопку подачі пари (14) або кнопку парового удару (16).
- **Подвійний імпульс:** Швидко натисніть на кнопку подачі пари (14) або на кнопку парового удару (16) двічі за 1 секунду. Тоді протягом декількох секунд буде тривати постійне виділення пари. Щоб припинити цю функцію, натисніть на кнопку подачі пари (14) або кнопку парового удару (16) ще раз.
- **Вертикальна подача пари:** Праску також можна використовувати для відпарювання всього одягу (Б).
- **3D підощва з типом покриття Eloxal** унікальної круглої форми забезпечує найкраще зворотнє ковзання на складних ділянках (наприклад, кнопки, кишені і т.п.).

(C) Паровий удар

- Натисніть кнопку парового удару (16) до упору.
- Пара виходитиме лише з наконечника підшови.
- Якщо не натиснути кнопку до упору, частина пари може також виходити із задніх парових отворів в підшві праски.

(D) Режим очікування бойлера

У режимі очікування температура бойлера знижується з метою скоротити енергоспоживання. Зверніть увагу, що температура праски залишається незмінною.

- Режим очікування активується, якщо протягом 10 хвилин не відбувалося виділення пари.
- Щоб відновити парове прасування, треба натиснути або на кнопку подачі пари (14), кнопку скидання (4) або на кнопку парового удару (16).

(E) Закінчення прасування

- Натисніть кнопку Вкл./Викл. (1), щоб вимкнути прилад.
- Відключіть прилад від електромережі і дайте йому охолонути перед зберіганням.
- Злийте воду з резервуара для води.
- Для моделей з системою блокування (12) - заблокуйте праску (E).

(F) Система блокування

Систему блокування можна використовувати для безпечного і зручного зберігання приладу. Не піднімайте і не переносьте прилад, тримаючись за ручку заблокованої праски.

- Помістіть підшову в виїмку у підставці для праски.
- Щоб заблокувати праску, пересуньте повзунок (12) у напрямку праски.
- Щоб розблокувати праску, натисніть кнопку на повзунку (12). Праска розблокується.

(G) Видалення накипу

Для підтримки оптимальної продуктивності необхідно виконувати декальцинацію системи після споживання кожних 15 літрів води (близько 8 повних заправок). Світлодіодна лампа (5) блимає.

- Спочатку вимкніть прилад та відключіть його від електромережі. Зачекайте, поки прилад повністю охолоне (мінімум 2,5 години).
- Злийте воду з резервуара для води (Д).
- Зніміть праску з підставки (якщо треба,

розблокуйте праску).

- Видаліть прозору кришку (9) та відкрутіть очисний вентиль (11).
- Злийте воду з бойлера.
- Залийте лише 500 мл водопровідної води. Не використовуйте ніяких хімічних речовин, добавок або видалювачів вапна.
- Закрутіть очисний вентиль (11), щоб закрити бойлер.
- Струсніть базовий блок, щоб ополоснути його, а потім злийте воду з бойлера.
- Повторіть цю процедуру ще раз.
- Після закінчення процедури видалення накипу підключіть прилад до електромережі, ввімкніть його (1) та натисніть кнопку скидання (4) і утримуйте її протягом 5 секунд, доки світлодіодна лампа (5) не згасне.

Якщо прилад було вимкнено без попереднього видалення накипу, світлодіодна лампа (5) знову почне блимати при наступному вмиканні приладу.

(H) Очищення та обслуговування

- Перед очищенням завжди перевіряйте, чи прилад було вимкнено та відключено від електромережі, і давайте йому повністю охолонути.
- Ретельно протріть підшову вологою або сухою серветкою. Не можна використовувати шкребки, оцет та інші хімічні речовини.
- Для очищення м'якого матеріалу на ручці використовуйте вологу тканину.

Виріб не містить шкідливих для здоров'я речовин. Обладнання відповідає вимогам Технічного регламенту обмеження використання деяких небезпечних речовин в електричному та електронному обладнанні.



Гаряча лінія 0 800 503-507 (дзвінки зі стаціонарних телефонів безкоштовні).

Інструкція з усунення несправностей

ПРОБЛЕМА	ПРИЧИНА	СПОСІБ УСУНЕННЯ
Прилад не вмикається.	Прилад не підключений до розетки.	Переконайтеся, що прилад підключений правильно, і натисніть кнопку Увімк./Вимк.
Пара виходить з-під базового блоку.	Відкрилася система захисту від максимального тиску.	Негайно вимкніть прилад та зверніться до авторизованого центру обслуговування клієнтів Braun.
З отворів в нижній частині підшови витікають краплі води.	Вода сконденсувалася всередині труб, так як функція пари використовується вперше або не використовувалася протягом деякого часу.	Натисніть кнопку подачі пари кілька разів у напрямку від прасувальної дошки. Це дасть змогу випустити холодну воду з контуру циркуляції пари.
	Ручка регулятора вибору температури знаходиться в неправильному положенні.	Встановіть температуру на регуляторі вибору температури поміж рівнем 2 (●●) та міткою «max».
З підшови праски тече рідина коричневого кольору.	У резервуар для води або у бойлер потрапили хімічні пом'якшувачі води, дистильована вода або добавки.	Ніколи не заливайте ці продукти в резервуар для води. Очистіть підшову вологою тканиною та промийте бойлер.
Ви помітили дим/ запах гару під час першого ввімкнення приладу.	Деякі частини приладу були оброблені ущільнювачем/змазкою, які випаровуються під час першого нагрівання праски.	Це нормально. Дим зникне після декількох використань праски. Якщо після вимкнення приладу дим/запах все ще зберігається, зверніться до Центру обслуговування клієнтів Braun.
Прилад видає переривчастий шум, пов'язаний з вібрацією.	Вода закачується у бойлер.	Це нормально, нічого робити не потрібно.
	Резервуар для води порожній.	Заповніть резервуар водою та натисніть кнопку скидання.
Очисний вентиль важко відкрутити.	Відкручування очисного вентиля ускладнене внаслідок утворення вапняного нальоту.	Відкрутіть кришку силою. Щоб уникнути цієї проблеми, часто промивайте систему.
Всі світлодіодні лампи блимають.	Системна помилка.	Відключіть систему від електромережі, підключіть знову і натисніть кнопку Вкл./Викл. Якщо проблема все ще існує, негайно вимкніть прилад і зверніться до авторизованого центру обслуговування клієнтів Braun.
Пара виходить з очисного вентиля.	Очисний вентиль не повністю закручений.	Вимкніть прилад та закрутіть очисний вентиль правильно, але не надто міцно. Примітка: очисний вентиль може бути гарячим.
	Ущільнювач очисного вентиля пошкоджений.	Негайно вимкніть прилад і зверніться до авторизованого центру обслуговування клієнтів Braun.
Праска готова до використання, але виділення пари відсутнє.	Сигнал про нестачу води було скинуто без доливання води.	Заповніть резервуар водою та натискайте кнопку подачі пари декілька разів протягом 1 хвилини, доки насос закачуватиме воду у систему.
		Вимкніть прилад та дочекайтесь, щоб він охолонув.
LED-індикатор  все ще горить, хоча резервуар для води заповнений.	Кнопка скидання не була натиснута або була натиснута неправильно.	Переконайтеся, що кнопка скидання натиснута правильно.

Інструкція може бути змінена без попереднього повідомлення.

Не утилізуйте цей продукт разом з побутовими відходами наприкінці терміну його експлуатації. Утилізація може бути проведена у Центрі обслуговування клієнтів Braun або у відповідних пунктах прийому відходів.



يرجى قراءة التعليمات كاملة بعناية قبل استخدام الجهاز.

- يرجى تنظيف كل الأجزاء قبل أول استخدام أو على النحو المطلوب، مع اتباع الإرشادات الموجودة في قسم الرعاية والتنظيف.
- لا يجب أن تلامس الأسلاك الأجسام الساخنة واللوح القاعدي والماء والحواف الحادة.
- تحقق قبل التوصيل بمأخذ عما إذا كان الجهد لديك يتوافق مع الجهد المطبوع على الجزء السفلي من الجهاز وهذا عند استخدامك لمأخذ مؤرض.
- عند استخدام سلك تمديد، تأكد من أنه في حالة جيدة ومزود بفاصل يتضمن وصلة أرضية ويتوافق مع قيمة الطاقة المُقننة للجهاز (١٦ أمبير).
- يمكن أن تصل درجة حرارة اللوح القاعدي وباقي الأجزاء الحديدية إلى درجات حرارة عالية جدًا والتي يمكن أن تؤدي إلى حروق. لا تقم بلمسها.

الوصف

I وحدة القاعدة

- 1 الزر On/Off (التشغيل/إيقاف التشغيل)
- 2 ضوء On/Off (التشغيل/إيقاف التشغيل)
- 3 ضوء خزان المياه الفارغ
- 4 زر إعادة التعيين
- 5 ضوء نظام تنظيف الجير
- 6 منظم البخار (طرازات محددة فقط)
- 7 مسند المكواة
- 8 خزان المياه القابل للإزالة
- 8ب خزان المياه الثابت
- 9 الغطاء الشفاف
- 10 كبل الطاقة
- 11 صمام التنظيف
- 12 نظام التأمين (طرازات محددة فقط)

II المكواة

- 13 كبل مزدوج
- 14 زر البخار
- 15 محدد درجة الحرارة
- 16 زر التوجيه الدقيق (طرازات محددة فقط)
- 17 ضوء التحكم في درجة الحرارة
- 18 راحة الرفع

(A) تعبئة خزان المياه

- تأكد من إيقاف التشغيل الجهاز وإلغاء توصيل النظام.
- تأكد من إيقاف تشغيل الجهاز وإلغاء توصيل النظام.
- أزل خزان المياه (18) أو افتح خزان المياه (8ب).
- قم بتعبئة خزان المياه من ماء الصنبور مع الانتباه لعدم تجاوز علامة مستوى «الحد الأقصى».
- إذا كانت المياه الموجودة لديك شديدة الصلابة، فإننا نوصي باستخدام خليط 50٪ من مياه الصنبور و 50٪ من المياه المقطرة. يجب عدم استخدام المياه المقطرة وحدها نهائيًا. لا تقم بإضافة أي إضافات (مثل النشا). لا تستخدم مياه مكثفة من محفف متداعي.
- أدخل خزان المياه (18) أو أغلق فتحة خزان المياه (8ب).
- ضع الجهاز على سطح مستو مستقر.

تنبيه

- «تنبيه: أسطح ساخنة!» تضم محطات الكي الكهربائية درجات حرارة عالية وبخار ساخن يمكن أن تؤدي إلى حدوث حروق. يمكن استخدام هذا الجهاز بواسطة الأطفال الذين تبلغ أعمارهم 8 سنوات فأكثر، كما يمكن استخدام هذا الجهاز بواسطة الأشخاص ذوي الإعاقات الجسدية أو القدرات النفسية أو العقلية المحدودة أو ممن لديهم تجربة قليلة ومعرفة محدودة، وذلك إذا تم إرشادهم أو تدريبهم على استخدام الجهاز بطريقة آمنة، وإذا كانوا على دراية بالمخاطر التي ينطوي عليها استخدام الجهاز.
- يجب ألا يعيب الأطفال بالجهاز.
- يجب ألا يقوم الأطفال بالتنظيف والصيانة دون إشراف.
- خلال تشغيل الجهاز وتبريده، يجب إبعاد التوصيلات الكهربائية عن متناول الأطفال الأقل من 8 سنوات.
- إذا كان سلك التيار الكهربائي تالفًا، فيجب استبداله بواسطة جهة الصنع، أو وكيل الخدمة التابع لها، أو بواسطة شخص يتمتع بخبرات فنية مماثلة، وذلك بغرض تقادي أية مخاطر.
- يجب دائمًا إلغاء توصيل المحطة/المكواة قبل تعبئة الماء.
- يجب استخدام الجهاز وإراحته على سطح ثابت.
- خلال إيقاف المؤقت للكي، ضع المكواة بشكل رأسي على المسند المرتفع أو على مسند المكواة. تأكد من أن المسند المرتفع موجود على سطح مستقر.
- يجب عدم ترك الجهاز دون مراقبة أثناء توصيل الأسلاك الكهربائية.
- لا تفتح الغلاية أثناء الكي.
- أثناء الاستخدام، يجب ألا يتم فتح الفتحات المضغوطة للتعبئة أو إزالة الترسبات أو الشطف أو الفحص.
- يجب عدم استخدام الجهاز في حالة سقوطه أو في حالة وجود إشارات واضحة لوجود تلف أو في حالة التسريب. يجب إجراء فحص دوري للأسلاك للتأكد من خلوها من أي تلف.
- يُحظر نهائيًا غمر الوحدة في الماء أو السوائل الأخرى.
- تم تصميم هذا الجهاز للاستخدام المنزلي فقط ولأغراض تحضير الكميات المنزلية الطبيعية.

ملاحظة:

في حالة استخدام أجهزة تصفية، تأكد تمامًا من أن المياه التي تحصل عليها ذات رقم هيدروجيني محايد.

ضوء خزان المياه الفارغ

- عندما يكون خزان المياه فارغًا، يتم تشغيل الضوء (٣) بشكل مستمر.
- إذا كنت ترغب في استمرار الكي بالبخار، أعد ملء خزان المياه (أ).
- اضغط على زر إعادة التعيين (٤).

(E) بعد الكي

- اضغط على الزر On/Off (التشغيل/إيقاف التشغيل) (١) لإيقاف تشغيل الجهاز.
- قم بإلغاء توصيل الجهاز واركبه ليبرد قبل التخزين.
- قم بإفراغ خزان المياه.
- للطرزات التي تتضمن نظام تأمين (١٢)، قم بتأمين المكواة (ف).

(F) نظام التأمين

يمكن استخدام نظام التأمين للتخزين الآمن والسهل للجهاز. لا ترفع أو تحمل الجهاز من مقبض المكواة المؤمنة.

- ضع اللوحة السفلية في المكان المخصص على مسند المكواة.
- لتأمين المكواة ادفع الحامل المنزلق (١٢) باتجاه المكواة.
- لإلغاء تأمين المكواة ادفع الزر الموجود على الحامل المنزلق (١٢) لأسفل. سيتم تحرير المكواة.

(G) إزالة الترسبات

للحفاظ على الأداء المثالي، يحتاج النظام إلى إزالة التكلس بعد كل ١٥ لترًا من استهلاك المياه (حوالي ٨ مرات لإعادة التعبئة الكاملة). يبدأ الضوء (٥) بالوميض.

- أولاً أوقف تشغيل الجهاز وافصله. انتظر حتى يبرد الجهاز (٢،٥ ساعة كحد أدنى).
- قم بإفراغ خزان المياه (ي).
- أزل المكواة عن مسند المكواة (قم بإلغاء تأمين المكواة إذا أمكن).
- أزل الغطاء الشفاف (٩)، ثم قم بفك براغي صمام التنظيف (١١).
- قم بإفراغ الغلاية.
- قم بسكب ٥٠٠ مل من ماء الصنبور فقط. لا تستخدم أي مواد كيميائية أو إضافات أو مزيلات للجير.
- قم بتثبيت براغي صمام التنظيف (١١) لإغلاق الغلاية.
- قم بهز وحدة القاعدة للشطف، ثم أفرغ الغلاية.
- كرر هذا الإجراء مرة أخرى واحدة.
- بعد الانتهاء من إجراء إزالة الترسبات، قم بتوصيل الجهاز وتشغيله (١)، ثم اضغط على زر إعادة التعيين (٤) لمدة ٥ ثوانٍ حتى يتم إيقاف تشغيل الضوء (٥).

في حالة إيقاف تشغيل الجهاز بدون إزالة الترسبات، فسيبدأ الضوء (٥) بالوميض مرة أخرى عندما يتم تشغيل الجهاز في المرة التالية.

(H) التنظيف والصيانة

- قبل التنظيف، يجب التأكد دائماً من إيقاف تشغيل الجهاز وإلغاء توصيله وتبريده بشكل كامل.
- امسح اللوحة السفلية باستخدام قطعة قماش مبللة أو جافة لتنظيفها.
- يجب عدم استخدام قطع كاشطة أو خل أو أي مواد كيميائية أخرى.
- لتنظيف المادة الناعمة الموجودة على المقبض استخدم قطعة قماش مبللة.

(B) بدء الكي

- ضع المكواة على مسند المكواة (٥) أو على رافع المسند (١٥)، وضع المكواة على مسند المكواة (٧) أو على رافع المسند (١٨)، ووصل الجهاز واضغط زر On/Off (التشغيل/إيقاف التشغيل) (١).
- ستبدأ المكواة في التسخين: أثناء حدوث هذا، يتم تشغيل ضوء التحكم في درجة الحرارة (١٧) بشكل مستمر ويبدأ ضوء On/Off (التشغيل/إيقاف التشغيل) (٢) بالوميض.
- وبمجرد الوصول إلى درجة الحرارة المطلوبة، يتوقف تشغيل ضوء التحكم في درجة الحرارة ويتم تشغيل ضوء On/Off (التشغيل/إيقاف التشغيل) (٢) بشكل مستمر.
- قم بتعيين درجة الحرارة المطلوبة بواسطة محدد درجة الحرارة (١٥). يناسب مستوى درجة الحرارة ١ (●) الأقمشة الصناعية، ويناسب مستوى درجة الحرارة ٢ (●●) الصوف والحريز والبوليستر، ويناسب مستوى درجة الحرارة ٣ (●●●) القطن واللينين. أثناء الاستخدام، يتم تشغيل ضوء التحكم في درجة الحرارة من حين لآخر للإشارة إلى أن المكواة قيد التسخين.
- **لكي بالبخار**، قم بتعيين درجة الحرارة بين مستوى درجة الحرارة ٢ (●●) وعلامة مستوى «الحد الأقصى» الموجودة في محدد درجة الحرارة، ثم اضغط على زر البخار (١٤) أو على زر التوجيه الدقيق (١٦). يمكنك ضبط كمية البخار من خلال تدوير منظم البخار (٦).
- ونحن نوصي بإعداد بخار متوسط مع جميع الأقمشة الرقيقة والأقمشة الصناعية. عند كي اللينين أو القطن أو الأقمشة المماثلة، فإننا نوصي بإعداد البخار الأقصى.
- **الكي الجاف**: لا تضغط على زر البخار (١٤) أو زر التوجيه الدقيق (١٦).
- **التشغيل المزدوج**: اضغط على زر البخار (١٤) أو على زر التوجيه الدقيق (١٦) مرتين بنتابع سريع خلال ١ ثانية. سيحدث انبعاث مستمر للبخار لعدة ثوانٍ. اضغط على زر البخار (١٤) أو على زر التوجيه الدقيق (١٦) مرة أخرى لإيقاف هذه الوظيفة.
- **البخار الرأسي**: يمكن أيضاً استخدام المكواة لتبخير الملابس المعلقة (ب).
- يضمن الشكل الدائري الفريد ثلاثي الأبعاد للوحة السفلية الحصول على أفضل نتائج التحريك على الأجزاء الصعبة (مثل الأزرار والجيوب، وغيرها).

(C) التوجيه الدقيق

- اضغط على زر التوجيه الدقيق (١٦) لأسفل بشكل كامل.
- سيخرج البخار من منطقة طرف اللوحة السفلية فقط.
- في حالة عدم الضغط عليه لأسفل بشكل كامل، فقد يخرج بعض البخار أيضاً من فتحات البخار الخلفية الموجودة في اللوحة السفلية.

(D) وضع النوم للغلاية

تنخفض درجة حرارة الغلاية في وضع الاستعداد لتقليل استهلاك الطاقة. يُرجى الملاحظة أن درجة حرارة المكواة تبقى نفسها.

- ويتم تنشيطها في حالة عدم وجود انبعاث بخار لمدة ١٠ دقائق.
- لإعادة تشغيل الكي بالبخار يجب أن يتم الضغط على زر البخار (١٤) أو زر إعادة التعيين (٤) أو زر التوجيه الدقيق (١٦).

دليل استكشاف الأخطاء وإصلاحها

المشكلة	السبب	العلاج
لا يتم تشغيل الجهاز.	لا يتم توصيل الجهاز في مقيس التوصيلات الرئيسية.	تأكد من توصيل الجهاز بشكل صحيح واضغط على زر On/Off (تشغيل/إيقاف تشغيل).
يخرج البخار من أسفل وحدة القاعدة.	تم فتح نظام أمان "الحد الأقصى" للضغط.	أوقف تشغيل الجهاز على الفور واتصل بمركز خدمة عملاء Braun معتمد.
توجد بعض نقاط المياه من الفتحات في أسفل اللوحة السفلية.	تكدت المياه داخل الأنابيب بسبب استخدام البخار لأول مرة أو بسبب عدم الاستخدام لفترة طويلة.	اضغط على زر البخار عدة مرات بعيدًا عن لوحة الكي. سيؤدي هذا الأمر إلى القضاء على الماء البارد الصادر من دائرة البخار.
محدد درجة الحرارة غير موجود في موضعه الصحيح.	محدد درجة الحرارة بين مستوى درجة الحرارة ٢ (••) وعلامة مستوى "الحد الأقصى" الموجودة في محدد درجة الحرارة.	قم بتعيين درجة الحرارة على ٢ (••) وعلامة مستوى "الحد الأقصى" الموجودة في محدد درجة الحرارة.
يتسرب السائل بني اللون من اللوحة السفلية.	تم سكب مليئات المياه الكيميائية أو المياه المقطرة أو الإضافات في خزان المياه أو الغلاية.	يجب عدم سكب المنتجات في خزان المياه. قم بتنظيف اللوحة السفلية باستخدام قطعة قماش مبللة واشطف الغلاية.
في المرة الأولى التي يتم فيها تشغيل الجهاز، تلاحظ وجود دخان / رائحة.	تمت معالجة بعض الأجزاء باستخدام مشحم/قفل يتبخر في أول مرة يتم فيها تسخين المكواة.	هذا الأمر طبيعي وسيتوقف عندما تستخدم المكواة لعدة مرات. في حالة استمرار وجود الدخان/الرائحة بعد إيقاف تشغيل الجهاز، اتصل بمركز خدمة عملاء Braun معتمد.
يصدر عن الجهاز ضوءا مقطعة متفرقة بالاهتزازات.	يتم ضخ المياه في الغلاية.	هذا الأمر طبيعي ولا حاجة لأي إجراء.
من الصعب فك براغي صمام التنظيف.	جعلت البقايا الجيرية فتح صمام التنظيف صعبًا.	أعد تعبئة خزان المياه، ثم اضغط على زر إعادة التعيين.
جميع الأضواء تومض.	خطأ يتعلق بالنظام.	قم بتدوير الغطاء بالقوة. لتجنب هذه المشكلة، قم بشطف النظام بشكل متكرر.
يخرج البخار من صمام التنظيف.	صمام التنظيف ليس مشدودًا بشكل صحيح.	قم بإلغاء توصيل النظام، ثم قم بتوصيله مرة أخرى واضغط على زر On/Off (التشغيل/إيقاف التشغيل). في حالة استمرار وجود هذه المشكلة، قم بإيقاف تشغيل الجهاز على الفور واتصل بمركز خدمة عملاء Braun معتمد.
يخرج البخار من صمام التنظيف.	طوق صمام التنظيف تالف.	أوقف تشغيل الجهاز وقم بشد صمام التنظيف بشكل صحيح، لكن لا تفرط في شده. ملاحظة: قد يكون صمام التنظيف ساخنًا.
نظام الكي جاهز، لكن البخار لا ينبعث.	تمت إعادة تعيين إيقاف تنبيه مستوى المياه بدون إعادة تعبئة المياه.	قم بإيقاف تشغيل الجهاز على الفور واتصل بمركز خدمة عملاء Braun معتمد.
ما يزال مصباح LED مضاءً على الرغم من انتهاء إعادة تعبئة الماء.	لم يتم الضغط على زر إعادة الضبط أو لم يتم ضغطه بشكل صحيح.	أعد تعبئة خزان المياه، ثم اضغط على زر البخار عدة مرات لمدة ١ دقيقة حتى تحمل المضخة المياه داخل النظام.
		أوقف تشغيل الجهاز وانتظر حتى يبرد.
		تأكد من الضغط على زر إعادة الضبط بشكل صحيح.

يخضع للتغيير دون إشعار مسبق.

الرجاء عدم التخلص من المنتج في المخلفات المنزلية عند نهاية فترة الصلاحية للاستخدام. يمكن التخلص من المنتج في مركز خدمات Braun أو نقاط التجميع المناسبة المرفقة.





210 mm

144 mm