

內容

1. 基本安全警告	27
2. 安全警告	28
2.1 說明書中使用的符號	28
2.2 設備用途	28
2.3 使用說明書	28
3. 介紹	28
3.1 括號中的字母	28
3.2 故障排除和維修	28
4. 說明	29
4.1 咖啡機說明	29
4.2 控制面板的說明	29
4.3 附件說明	29
4.4 牛奶容器說明	29
5. 使用前	29
5.1 檢查設備	29
5.2 安裝咖啡機	29
5.3 連接設備	29
5.4 設置設備	30
6. 接通設備	30
7. 關閉咖啡機	30
8. 菜單設置	30
8.1 沖洗	30
8.2 除垢	31
8.3 安裝過濾器	31
8.4 更換軟水過濾器(如有安裝)	31
8.5 調整時間	31
8.6 自動啟動	31
8.7 自動關機(待機)	31
8.8 暖杯	31
8.9 節能	32
8.10 設定溫度	32
8.11 設置水硬度	32
8.12 設置語言	32
8.13 Beep (嗶聲)	32
8.14 預設值(復原)	32
8.15 統計功能	32
9. 製作咖啡	32
9.1 選擇咖啡口味	32
9.2 選擇杯中咖啡量	33
9.3 定制“my coffee”量	33
9.4 調整咖啡磨	33
9.5 取得更熱咖啡的技巧	33
9.6 使用咖啡豆製作咖啡	33
9.7 使用預磨咖啡做咖啡	34
9.8 使用咖啡豆製作LONG美式咖啡	34
9.9 使用預磨咖啡製作LONG美式咖啡	34
9.10 自訂LONG美式咖啡量	34

10. 製作卡布奇諾和牛奶為基底的咖啡 ...	34
10.1 填充及連接牛奶容器	34
10.2 調整奶泡量	34
10.3 自動製作卡布奇諾和牛奶基底咖啡	35
10.4 準備“MILK MENU”飲品	35
10.5 每次使用後清潔牛乳容器	35
10.6 設定杯中的咖啡和牛奶份量:CAPPUCCINO (卡布奇諾) ,CAFFELATTE (咖啡拿鐵)和LATTE MACCHIATO (拿鐵瑪奇朵) 按鈕	35
10.7 設定MILK MENU各種飲料的杯中咖啡和牛奶份量	36
11. 供應熱水和蒸汽	36
11.1 熱水	36
11.2 改變自動給水量	36
11.3 蒸汽供應	36
11.4 使用蒸汽發泡牛奶提示	36
11.5 使用後清潔噴嘴	36
12. 清潔	37
12.1 清潔機器	37
12.2 清潔機器內部循環	37
12.3 清潔咖啡渣容器	37
12.4 清洗滴水皿和凝結皿	37
12.5 清潔咖啡機內部	37
12.6 清洗水箱	38
12.7 清洗咖啡噴口	38
12.8 清理預磨咖啡漏斗	38
12.9 清潔浸煮器	38
12.10 清洗牛奶容器	39
12.11 清潔熱水/蒸氣連接嘴	39
13. DESCALING (去垢)	39
14. 設定水硬度	40
14.1 測量水的硬度	40
14.2 設定水硬度	40
15. 軟水過濾器	40
15.1 安裝過濾器	41
15.2 更換過濾器	41
15.3 拆卸過濾器	41
18. 顯示的信息	42
16. 技術數據	42
17. 拋棄	42
19. 故障排除	44

1. 基本安全警告

- 本咖啡機並無意讓肢體、感官或精神上有障礙或缺乏經驗和知識的人士(包括兒童)使用,除非獲得由負責其安全的人員在使用本產品上進行指導監督。
- 應監督兒童確保他們不可將產品當成玩具。
- 兒童不得在無人監督之下進行清潔和維護。
- 切勿將產品浸入水中清洗。
- 此產品僅為家電。並不設計為以下場合中使用:在商店、辦公室和其他工作環境的員工廚房區;農莊;旅館、飯店和其他住宅類型的客戶;食宿B&B類型的環境。
- 如果插頭或電源線損壞,必須由本公司客戶服務更換,以避免涉及任何風險。

僅適用於歐洲市場:

- 在已獲得有關本產品安全使用方式上的監督或指導,並了解相關的危險的條件之下,本設備可供8歲以上的兒童使用。除非年齡在8年以上並受到監督,兒童不得進行清潔和用戶產品維護。產品和電源線必須與8歲以下的兒童保持安全距離。
- 肢體、感官或精神上有障礙或缺乏經驗和知識的人,僅能夠在受監督或已獲得有關安全使用該設備方式的指示,並解相關的危險的情況下,才能夠使用。
- 兒童不可將產品當成玩具。
- 無人看管及裝配前、拆開或清潔時,切記必須拔下電器插頭。



帶有此標誌的表面使用後會變熱(符號只標示於部分型號)。

2. 安全警告

2.1 說明書中使用的符號

這些符號標示重要警告。遵守這些警告至關重要。



危險!

如果不遵守警告，可能會造成觸電危險和危及性命的傷害。



重要!

如果不遵守警告，可能會造成受傷或損壞設備。



燙傷危險!

如果不遵守警告，可能會導致燙傷或燒傷。



請注意:

本符號代表重要用戶建議或資訊。



危險!

這是電器因此可能導致觸電。
因此您應該遵循以下的安全警告。

- 不要用濕手或腳接觸設備。
- 不要用濕手觸摸插頭。
- 確保使用的插座在任何時候都可以容易取得的位置，使家電在必要拔掉必要的時候無障礙。
- 只可直接抓緊插頭拔下。切勿拉扯電源線，可能會造成損壞。
- 要完全斷開本設備，必須從電源插座拔下插頭。
- 如果設備發生故障時，不可自行嘗試修理。關閉設備、拔掉電源插座，並聯繫客戶服務。
- 在清潔設備之前，必先將其關閉，從電源插座上拔下並使其冷卻。



重要

所有包裝請置於遠離兒童之處（塑膠袋，聚苯乙烯泡綿）。



燙傷危險!

此設備在作業時可能產生熱水和蒸汽。
避免與飛濺熱水或蒸汽接觸。
設備在操作中時杯擱架會變得非常熱。

2.2 設備用途

此設備設計和製作的用途為準備咖啡和熱飲料。

任何其他用途為不當並且危險。不當使用設備所造成的損害，製造商不承擔責任。

2.3 使用說明書

使用說明 使用本產品前，請仔細閱讀本使用說明書。不按照此說明書操作，可能會導致人身傷害或損壞設備。

不按照使用說明書所導致的損害，製造商不承擔責任



請注意:

請妥善保存本使用說明書若將設備移交給其他人，必須同時提供本使用說明書。

3. 介紹

感謝您選擇全自動濃縮咖啡和卡布奇諾咖啡機。

我們希望您盡情享用新設備。請多花幾分鐘時間閱讀本使用說明書。以避免損壞設備及其他風險。

3.1 括號中的字母

有關括號中的字母請參考在2-3頁咖啡機描述圖例。

3.2 故障排除和維修

出現問題時，請先利用提供的資訊嘗試解決 - 第“18.顯示信息”和“19.故障排除”。

如果無法解決問題，或者您需要進一步的資訊，您可以撥打“客戶服務”手冊中客戶服務專線。

如果您的國家不在服務清單之中，請撥打商品保證的電話號碼。如果需要維修，請您僅限於與De' Longhi 客戶服務聯繫。地址已附在咖啡機的保證證書中。

4. 說明

4.1 咖啡機說明

(第3頁- A)

- A1. 咖啡豆容器蓋
- A2. 預磨咖啡漏斗蓋
- A3. 咖啡豆容器
- A4. 預磨咖啡漏斗
- A5. 咖啡磨調節旋鈕
- A6. 暖杯架
- A7. 咖啡噴嘴(可調節高度)
- A8. 熱水/蒸氣連結噴嘴
- A9. 冷凝水盤
- A10. 咖啡渣盒
- A11. 杯托
- A12. 滴水盤
- A13. 滴水盤水位指示器
- A14. 浸煮器門
- A15. 浸煮器
- A16. 水箱
- A17. 軟水過濾器外殼
- A18. 水箱蓋
- A19. 電源線連接器插座
- A20. 主開關

4.2 控制面板的說明

(第2頁- B)

許多面板上的按鈕具有雙重功能。在說明書中以括號內容表示。

- B1.  按鈕: 打開和關閉咖啡機(待機)
- B2.  香氣選擇按鈕: 選擇咖啡口味
- B3. **CAPPUCCINO** 按鈕: 提供卡布奇諾
- B4. **CAFFELATTE** 按鈕: 提供咖啡拿鐵(在設置菜單中時, 按下以滾動菜單)
- B5. **MACCHIATO** 按鈕: 提供瑪奇朵
- B6. **MILK MENU** 按鈕: 進入準備MILK(牛奶), FLAT WHITE(白咖啡), ESPRESSO(濃縮咖啡), MACCHIATO(瑪奇朵)和 MY MILK(自訂牛奶)
- B7.  提供熱水按鈕
- B8.  按鈕: 提供蒸汽(當在設置菜單中時, 按下以滾動菜單)
- B9.  按鈕: 製作1杯LONG美式咖啡
- B10.  按鈕: 應用顯示的設定來沖2杯咖啡
- B11.  按鈕: 應用顯示的設定來沖1杯咖啡
- B12. **OK** 鍵: 啟用並確認所選功能
- B13. **顯示**: 指導用戶使用設備
- B14. **MENU/ESC** 鍵進入菜單(當在設置菜單中時, 按下以退出菜單)
- B15.  按鈕: 選擇咖啡量

4.3 附件說明

(第2頁- C)

- C1. “Total Hardness Test” 水硬度試紙
- C2. 預磨咖啡測量
- C3. 去垢
- C4. 軟水過濾器(只限某些機型)
- C5. 清潔刷
- C6. 熱水/蒸汽噴嘴
- C7. 熱水/蒸汽噴口釋放按鈕
- C8. 電源線

4.4 牛奶容器說明

(第2頁- D)

- D1. 泡沫調整和CLEAN清潔旋鈕
- D2. 牛奶容器蓋
- D3. 牛奶容器
- D4. 牛奶攝入管
- D5. 發泡牛奶噴嘴(可調節)

5. 使用前

5.1 檢查設備

拆除包裝後, 確認產品完好無損, 所有配件都齊全。如果有明顯損壞, 不要使用電器。聯繫 De'Longhi 客戶服務。

5.2 安裝咖啡機

重要!

當您安裝咖啡機時, 應該遵循以下安全警告:

- 咖啡機會散發熱。將咖啡機定位在檯面後, 預留與咖啡機表面距離-側方和後方牆壁至少3公分, 咖啡機上方至少15公分的空間。
- 水滲透咖啡機可能造成損害。不要將咖啡機放在靠近水龍頭或者水槽。
- 如果咖啡機內含水凍結可能會造成損壞。不要將咖啡機安裝在溫度可能降至冰點以下的房間裡。
- 妥善放好電源線(C8), 使其不會與銳邊或熱表面(例如電加熱板)接觸而受損壞。

5.3 連接設備

重要!

檢查主電源電壓對應於對設備底部銘牌所示資料。

將設備連接到一個有效接地並正確安裝的插座, 最小額定電流為10A。

如果電源插座不與家電插頭匹配, 需請具資格的電工將插座轉換為合適的類型。

5.4 設置設備

請注意!!

- 工廠測試設備時用到了咖啡，因此咖啡磨內有咖啡痕跡屬正常。但本機保證是全新的。

您應盡快按照說明來設定水的硬度，見"14.設定水硬度"。

- 將電源線 (C8) 連接器插入設備的背面的插座 (A19)，將設備連接到主電源 (圖1)。確保在設備的背面的主開關 (A20) 已按下 (圖2)。
- 拆下水箱 (A16 圖3)，打開蓋子 (A18 圖4)，將清水注滿至MAX線 (圖5)，然後蓋上蓋子，水箱裝回咖啡機 (圖3B)。

您必須先將語言選擇按鈕前後移動 < (B4) or > (B8) (圖9) 選擇語言，或等到語言通過大約3秒的時間滾動顯示 (B13)：

- 當“中文”出現，按住OK按鈕 (B12-圖10) 幾秒鐘，直到“中文已設定”顯示出現。

按照咖啡機顯示屏上所顯示指示：

- " INSERT WATER SPOUT (置入熱水噴口)"：檢查熱水噴口 (C6) 插在連接噴嘴 (A8) 上，並下方放置一個容量至少為100ml容器 (圖7)。
- "HOT WATER Press OK (熱水按OK)" 顯示；
- 按OK按鈕確認 (圖10) 。設備從噴口提供水，然後自動停止。

咖啡機現在可以正常使用。

請注意!!

- 在咖啡機設定時，您需要做4-5杯咖啡或4-5卡布奇諾後，咖啡機才開始有滿意的成果。
- 當沖泡前5-6卡布其諾時，聽到滾水聲屬正常。在此之後滾水聲會變少。
- 為了更加享受您的咖啡並改善設備的性能，我們建議安裝軟水過濾器 (C4)，於章節"15.軟水過濾器"。如果您的型號沒有設置過濾器，可向De'Longhi客戶服務部索取。

6. 接通設備

請注意!

在接通設備之前，請確保主開關 (A20) 已按下 (圖2)。

每次咖啡機被接通時，會執行一系列不能中斷的自動預熱和沖洗循環咖啡機只能在此週期完成後才準備就緒可以使用。

燙傷危險!

在沖洗過程中，會從咖啡噴嘴 (A7) 出一點熱水，並收集在下方滴水盤 (A12)。避免接觸飛濺熱水。

- 要接通設備，按下  按鈕 (B1-圖8)。“升溫請等待”消息顯示 (B13) 出現。

當加熱完成後，信息更改為"Rinsing" (沖洗)。除加熱燒水壺外，也由循環熱水加熱內部通路。

當咖啡機達到適當溫度時，將出現指示咖啡味道和量的信息。

7. 關閉咖啡機

每當咖啡機在使用製作咖啡後關閉時，會執行一個自動沖洗循環。

燙傷危險!

在沖洗過程中，咖啡噴嘴 (A7) 會有一點點熱水噴出。避免接觸飛濺熱水。

- 要關閉設備，按下  按鈕 (B1-圖8)。
- 顯示“關閉中请稍候” (B13) 的信息，隨後如有必要咖啡機進行沖洗週期並關閉 (待機)。

請注意!!

如果您一段時間不使用咖啡機，請將插頭從電源插座拔出：

- 先將咖啡機關閉，按  鈕；
- 鬆開咖啡機背面的主開關 (A20) (圖2)。

重要!

咖啡機仍在開啟狀態時，切勿按下主開關。

8. 菜單設置

8.1 沖洗

使用此功能從咖啡噴口 (A7) 和熱水/蒸汽噴口 (C6) 提供熱水，如有插入，以清洗並加熱設備內部循環。

在熱水/蒸汽噴口 (圖7) 下放置一個容量至少為100ml的容器。

要啟用此功能，步驟如下：

- 按 MENU/ESC 按鈕 (B14) 進入菜單；
- 按住 < (B4) 或 > (B8) (圖9) 直到“沖洗”信息顯示 (B13)；
- 按 OK 按鈕 (B12-圖 10)：信息“Confirm (確認)?”顯示出現；



燙傷危險!

熱水供應時，請勿讓咖啡機處於無人看管的情況。

- 按 **OK** 按鈕。"RINSING(沖洗)請稍候" 信息顯示；
- 幾秒鐘後，熱水首先從咖啡噴口送出，然後從熱水/蒸汽噴口送出(如果已插入)以加熱咖啡機內部循環。"RINSING" 顯示出現，程序進行中並有進度條顯示進度；
- 按任意鍵中止程序或等待給水自動停止。



請注意!

- 如果設備不使用超過3-4天，再開機時，我們強烈建議在使用前進行沖洗2/3次；
- 清洗後，咖啡渣容器含有水(A10)是正常的。

8.2 除垢

有關除垢的說明，請參見“13.除垢”。

8.3 安裝過濾器

有關安裝過濾器的說明，請參見“15.軟水過濾器”。

8.4 更換軟水過濾器(如有安裝)

有關如何更換過濾器的說明，請參見“15.2更換過濾器”。

8.5 調整時間

要調整顯示(B13)上的時間，步驟如下：

- 按 **MENU/ESC** 按鈕(B14) 進入菜單；
- 按住 < (B4) 或 > (B8) (圖 9) 直到“Adjust time(調整時間)”出現；
- 按住**OK**按鈕(B12-圖10)：顯示幕上小時開始閃爍；
- 按<or>更改小時；
- 按 **OK** 鍵確認。分鐘閃爍；
- 按<or>更改分鐘；
- 按 **OK** 鍵確認。

時間已設置。按 **MENU/ESC** 按鈕退出菜單。

8.6 自動啟動

您可以設置自動啟動時間，讓設備在一定的時間已準備好(例如早晨)，這樣可以立即製作咖啡。



請注意!

要啟用自動啟動功能時，必須已經設置正確。

要啟用自動啟動，步驟如下：

- 按 **MENU/ESC** 按鈕(B14) 進入菜單；
- 按< (B4) or> (B8) (圖9)，直到“Auto-start(自動啟動)”出現(B13)上；
- 按 **OK** 按鈕(B12-圖10)。“Enable?”(啟用?) 顯示出現；
- 按 **OK** 鍵確認；
- 按<or>選擇小時；
- 按 **OK** 鍵確認；
- 按<or>更改分鐘；
- 按 **OK** 鍵確認；
- 按 **MENU/ESC** 按鈕退出菜單。

時間確認後，自動啟動的激活狀態由  在時間旁邊有符號顯示。

要停用該功能：

- 從菜單中選擇auto-start(自動啟動)；
- 按 **OK** 按鈕。“Disable?”(停用) 顯示出現；
- 按 **OK** 鍵確認。

符號  不再顯示。

8.7 自動關機(待機)

Auto-off(自動關閉)可以將咖啡機設置在15或30分鐘，以及1,2或3個小時後關閉。

要設置Auto-off(自動關閉)，操作步驟如下：

- 按 **MENU/ESC** 按鈕(B14) 進入菜單；
- 按< (B4) or> (B8) (圖9)，直到“Auto-start(自動啟動)”出現在畫面(B13)上；
- 按 **OK** 按鈕(B12-圖10)；
- 按<or>直到所需的作業時間(15或30分鐘，或1,2或3個小時)顯示；
- 按 **OK** 鍵確認；
- 按 **MENU/ESC** 按鈕退出菜單。

自動關機，已設定完畢。

8.8 暖杯

此功能可啟用或停用暖杯。步驟如下：

- 按 **MENU/ESC** 按鈕(B14) 進入菜單；
- 按< (B4) or> (B8) (圖9)，直到“Cup warmer(暖杯)”出現在顯示屏(B13)上；
- 按 **OK** 按鈕(B12-圖10)。“Enable(啟用)?”或“Disable(停用)?”顯示；
- 按 **OK** 按鈕啟用或停用暖杯(信息“Cup warmer Enabled(暖杯啟用)”代表啟用狀態)；
- 按 **MENU/ESC** 按鈕退出菜單。

暖杯功能能保持咖啡熱度。

8.9 節能

使用此功能可以啟用或停用節能。啟用後，該功能可以減少能源消耗，符合歐洲法規。

要停用 (或啟用) 節能，步驟如下：

1. 按 **MENU/ESC** 按鈕 (B14) 進入菜單；
 2. 按 <(B4) or> (B8) (圖9)，直到“Energy Saving (節能)”出現在畫面 (B13) 上；
 3. 按 **OK** 按鈕 (B12-圖10)。“Disable (停用)？”顯示 (或“啟用？”如果該功能已被停用)；
 4. 按 **OK** 按鈕 (停用 (或啟用) 節能模式)；
 5. 按 **MENU/ESC** 按鈕退出菜單。
- 當該功能被啟用時，如果機器不使用一段時間後，會出現“Energy saving”顯示。

i 請注意!!

- 當在節能模式中做第一杯咖啡，卡布奇諾或牛奶為基底的咖啡時，因咖啡機必須重新加熱，必須多等幾秒鐘。
- 要沖泡飲料，可按任何按鈕退出節能，然後按下您所需飲料的按鈕。
- 如果牛奶容器插入，“節能”未啟用。

8.10 設定溫度

要更改用於製作咖啡的水的溫度，步驟如下：

1. 按 **MENU/ESC** 按鈕 (B14) 進入菜單；
2. 按 <(B4) or> (B8) (圖9)，直到“Set temperature (設定溫度)”出現在畫面 (B13) 上；
3. 按 **OK** 按鈕 (B12-圖10)；
4. 按 <or>直到顯示所需要的溫度 (●=低; ●●●●=最高)；
5. 按 **OK** 鍵確認；
6. 按 **MENU/ESC** 按鈕退出菜單。

8.11 設置水硬度

有關設置水質硬度說明，請參見章節“14. 設定水硬度”。

8.12 設置語言

要更改顯示 (B13) 的語言，步驟如下：

1. 按 **MENU/ESC** 按鈕 (B14) 進入菜單；
2. 按 <(B4) or> (B8) (圖9)，直到“Set language (設置語言)”顯示；
3. 按 **OK** 按鈕 (B12-圖10)；
4. 按 <or>直至所需的語言顯示出現；
5. 按 **OK** 鍵確認；
6. 出現語言設定完成確認信息；
7. 按 **MENU/ESC** 按鈕退出菜單。

8.13 Beep (嗶聲)

可啟用或停用每次按下咖啡機按鈕，或附件插入/移除時發出的提示音。要停用或重新啟用的嗶聲，步驟如下：

1. 按 **MENU/ESC** 按鈕 (B14) 進入菜單；
2. 按 <(B4) or> (B8) (圖9)，直到“Beep”顯示出現；
3. 按 **OK** 按鈕 (B12-圖10)：信息“Disable (停用)？”顯示 (或“Enable (啟用)？”如果該功能已被停用)；
4. 按 **OK** 按鈕啟用或停用嗶聲；
5. 按 **MENU/ESC** 按鈕退出菜單。

8.14 預設值(復原)

將所有菜單設置和程式數恢復到原本的預設值 (語言設定除外)。

要重設為預設值，步驟如下：

1. 按 **MENU/ESC** 按鈕 (B14) 進入菜單；
2. 按 <(B4) or> (B8) (圖9)，直到“Default values (預設值)”出現 (B13)；
3. 按 **OK** 按鈕 (B12-圖10)；
4. 信息“Confirm?” (確認) 現在顯示；
5. 按 **OK** 鍵確認並退出。

8.15 統計功能

顯示咖啡機有關的統計信息。要顯示這些信息，步驟如下：

1. 按 **MENU/ESC** 按鈕 (B14) 進入菜單；
2. 按 <(B4) or> (B8) (圖9)，直到“Statistics (統計數值)”顯示在顯示屏 (B13) 上；
3. 按 **OK** 按鈕 (B12-圖10)；
4. 按 <or>您可以檢看以下：
 - 已製作了多少份咖啡；
 - 卡布其諾和牛奶為基底咖啡的總數；
 - 已供應水的公升總數；
 - 咖啡機已除垢次數；
 - 軟水過濾器的替換次數。
5. 按 **MENU/ESC** 按鈕兩次退出菜單。

9. 製作咖啡

9.1 選擇咖啡口味

咖啡機的預設值設定中，咖啡有一標準口味。您也可以選擇這些口味其中之一：

- 特溫和口味
- 溫和口味
- 標準口味
- 濃厚口味
- 特濃厚口味

如需改變口味，重複按  按鈕 (B2-圖11)，直到顯示所需的口味。



9.2 選擇杯中咖啡量

咖啡機的預設值設定中，咖啡有一標準量。要選擇咖啡份量，按  按鈕 (B15-圖12)，直到對應於咖啡所需量的顯示出現：

已選咖啡類型	杯中咖啡量(ml)
MY COFFEE	可設定： 從 ≈20 ≈180
SHORT	≈40
STANDARD (標準)	≈60
LONG (美式)	≈90
EXTRA LONG (特淡美式)	≈120

9.3 定制“my coffee”量

咖啡預設為自動供應30毫升“my coffee”。要更改這個量，步驟如下：

1. 將一杯子置於咖啡噴嘴下 (A7-圖13)。
2. 按  按鈕 (B5-圖12)，直到顯示“MY COFFEE (自訂咖啡)”。
3. 按住  按鈕 (B11-圖17)，直到出現“1 MY COFFEE 自訂咖啡量”顯示，並開始供應咖啡。然後鬆開按鈕；
4. 當杯中咖啡達到所需水位，立即再次按  按鈕。

杯中咖啡量已經被設定。

9.4 調整咖啡磨

咖啡磨已預設在能正確準備咖啡，因此一開始不應有調節必要。

但是如果在製作幾杯咖啡後發現，咖啡口味太弱，不夠細膩或給出速度太慢（每次一滴），可以透過研磨調節轉盤 (A2-圖14) 調整。

請注意!!

只能在咖啡磨作業時，才能轉動研磨調節旋鈕 (A5)。



如果咖啡給出速度過慢或根本沒有給出，按順時針方向朝“7”轉動一個響聲。

如需更濃郁口味的咖啡，將旋鈕往逆時針向“1”轉動一個響聲（一次不要轉動多於一個響聲，否則咖啡將一滴

一滴緩慢送出）。

調整後，至少必須在2杯的咖啡做出後，此調整才會明顯。如果這種調整無法獲得期望的結果，將轉盤再轉動一次響聲。

9.5 取得更熱咖啡的技巧



要取得更熱的咖啡，您應該：

- 在菜單設置中（章節“8.1沖洗”選擇“沖洗”功能進行沖洗週期；
- 使用熱水功能暖杯（章節“9.6 較熱咖啡建議”）；
- 在設置菜單中設定較熱咖啡溫度（章節“8.10設置溫度”）。



9.6 使用咖啡豆製作咖啡

重要!

不要使用焦糖或糖漬的咖啡豆，因為會黏在咖啡磨上，使其無法使用。

1. 填充咖啡豆容器 (A3-圖15)。
2. 置於咖啡噴嘴下 (A7)：
 - 1杯，如果你想沖1份咖啡 (圖13)；
 - 2杯，如果你想沖2份咖啡 (圖16)。
3. 降下噴嘴，盡可能靠近杯子 (圖16)。如此咖啡更細膩；
4. 按對應於所需的咖啡的數量按鈕 (1杯  -B11或2杯  -B10)。
5. 開始準備咖啡。咖啡選定量出現在顯示幕，程序進行中並有進度條顯示進度。

請注意!:

- 當機器正在製作咖啡時，咖啡送出可以在任何時候按任意鍵中斷。
- 在咖啡供應結束後，如需增加杯中咖啡量，只需按 (3秒內) 其中一個咖啡按鈕 ( 或 ) (圖17)。

一旦咖啡完成，咖啡機已準備好做下一個飲料。

請注意!!

- 使用咖啡機時，可能同時出現各種警示信息 (FILL TANK, EMPTY GROUNDS CONTAINER等)。其解釋在章節“18.顯示的信息”。
- 有關讓咖啡更熱，請參見“9.5咖啡更熱的技巧”。
- 如果咖啡送出一滴，太淡，不夠細膩或太冷，閱讀提示“19.故障排除”。



9.7 使用預磨咖啡做咖啡

⚠ 重要!

- 當機器關閉時絕不添加預磨咖啡，否則會在咖啡機內散佈並弄髒內部。這可能會損壞設備。
- 不要使用大於1刻度量 (C2)，可能會弄髒咖啡機內部或阻塞漏斗(A4)。

i 請注意!!

如果您使用預磨咖啡，一次只能沖煮一杯咖啡。

- 按  按鈕 (B2-圖11)，直到“Pre-ground (預磨咖啡)”顯示出現 (B13)。
- 打開預磨咖啡漏斗蓋 (A2)。
- 確保漏斗沒有被阻塞(A4)，再加入一刻度的預磨咖啡(圖18)。
- 將一杯子置於咖啡噴嘴下。
- 按1杯咖啡按鈕  (B11)。
- 開始準備。咖啡選定量出現在顯示幕，程序進行中並有進度條顯示進度。

i 請注意!

如果“Energy Saving”模式啟動時，你可能在製作第一杯咖啡時，要多等待幾秒鐘。

9.8 使用咖啡豆製作LONG美式咖啡

按照“9.6 用咖啡豆製作咖啡”章節中的說明準備咖啡機，然後按下  按鈕 (B9-圖19)：“LONG COFFEE FUNCTION (美式咖啡功能)”顯示出現 (B13)，並有進度條隨著準備咖啡的過程顯示進度。



9.9 使用預磨咖啡製作LONG美式咖啡

按照要點1, 2, 3, 部分4“使用預磨咖啡咖啡”的說明，然後按  按鈕 (B9圖19)。咖啡機開始製作咖啡並有“LONG COFFEE FUNCTION”顯示出現在 (B13)，並有進度條隨著準備咖啡的過程顯示進度。準備過程當中，信息“ADD PRE-GROUND COFFEE, Press OK (加預磨咖啡，按OK)”出現。添加一刻度的預磨咖啡，然後按 **OK** (B12-圖10)。咖啡機再度開始準備咖啡，並有進度條隨著準備咖啡的過程顯示進度。

9.10 自訂LONG美式咖啡量

咖啡機預設為自動提供180毫升LONG美式咖啡量。要更改這些設置，步驟如下：

- 將咖啡噴嘴下放置一個容量足夠的咖啡杯或玻璃杯 (A7-圖13)。

- 按住  按鈕 (B9-圖19)，直到“Program quantity (設定份量)”顯示出現。
- 按  按鈕。設備開始提供咖啡；
- 當杯中咖啡達到所需水位，立即再次按  按鈕。

杯中咖啡量已經被設定。

i 請注意!!

如果程序使用預磨咖啡，設備將提醒您添加第二次一平匙咖啡粉。

10. 製作卡布奇諾和牛奶為基底的咖啡

i 請注意!!

- 為了避免泡沫不佳或大泡泡，必須經常清理牛奶容器蓋 (D2) 和熱水連接噴嘴 (A8)，如“10.5 每次使用後清潔牛奶容器”章節中所述，“12.10清潔牛奶容器“與”12.11清潔熱水/蒸汽連接管嘴“。

10.1 填充及連接牛奶容器

- 取下蓋子 (D2-圖20)；
- 以足夠牛奶填充牛奶容器 (D3)，不超過容器上 (圖21) 的MAX最高標記。在容器一側的每個標記代表約100毫升的牛奶。

i 請注意!!

- 若想獲得更濃密均勻的泡沫，必須使用冷藏溫度 (約5°C) 的脫脂或半脫脂牛奶。
 - 如果在啟用“Energy Saving”模式下，您可能在飲料開始提供之前，需多等待幾秒鐘。
- 確保牛奶入口管 (D4) 正確插入牛奶容器蓋的底部 (圖22)；
 - 將蓋子蓋回牛奶容器。
 - 按噴嘴上的按鈕 (C7) 拿出熱水噴嘴 (C6) (圖23A和B)。
 - 將牛奶容器裝到連接管嘴上 (A8)，並盡量推到底固定 (圖24)。本機發出嗶聲 (嗶聲功能已啟用)。
 - 在咖啡噴嘴 (A7) 和發泡牛奶噴嘴 (D5) 下放置一個足夠大的杯子。調整牛奶噴口的距離。如希望更靠近杯子，只需將它向下拉 (圖25)；
 - 遵照下面每個功能的說明。

10.2 調整奶泡量

轉動奶泡調節旋鈕 (D1)，在製作卡布奇諾和牛奶為主的咖啡飲料時，調整牛奶的泡沫和給出量。

旋鈕位置	說明	推薦.
	沒有泡沫	咖啡拿鐵 / MILK (熱牛奶)
	最少泡沫	拿鐵瑪奇朵 / 白咖啡
	最多泡沫	卡布奇諾 / MILK (起泡牛奶) / 濃縮瑪奇朵

10.3 自動製作卡布奇諾和牛奶基底咖啡
在控制面板 (B) 上的卡布奇諾 (B3), 咖啡拿鐵 (B4) 和拿鐵瑪奇朵 (B5) 的按鈕, 能夠自動準備這些飲料。步驟如下:

1. 依照以上說明填充並接上牛奶容器 (D)。
2. 轉動牛奶容器蓋 (D2) 上奶泡沫調節旋鈕 (D1) 到對應所需牛奶泡沫的位置。
3. 按下相應於所需飲料的按鈕。已選飲料的名稱, 和進度條隨著準備咖啡的過程進度一起顯示。
4. 幾秒鐘後, 將從牛奶噴口 (D5) 供應起泡牛奶到下方的杯子中。接著咖啡機將自動在供應牛奶後繼續製作咖啡。

10.4 準備“MILK MENU”飲品

除上述的飲料之外, 咖啡機將自動準備MILK (熱牛奶), FLAT WHITE (白咖啡), MACCHIATO (瑪奇朵) MY MILK (自訂牛奶)。

如需準備這些飲料, 簡單的操作步驟如下:

1. 依照以上說明填充牛奶容器 (D) (圖24)。
2. 轉動牛奶容器蓋 (D2) 上奶泡沫調節旋鈕 (D1) 到對應所需牛奶泡沫的位置。
3. 按MILK MENU (牛奶菜單) 按鈕 (B6)。
4. 按< (B4) or> (B8), 直到需要設定的飲料出現的畫面 (B13) 上 (MILK, FLAT WHITE, ESPRESSO MACCHIATO 或 MY MILK)。
5. 按 **OK** 按鈕 (B12-圖10) 開始提供飲料。
6. 幾秒鐘後, 將從牛奶噴口 (D5) 供應起泡牛奶到下方的杯子中。至於含咖啡飲品, 咖啡機會自動在牛奶後繼續供應咖啡。

i **請注意: 準備所有含牛乳飲料時適用的指示**

- 如果您要中斷準備飲品的供應過程, 請按對應的按鈕。
- 在供應結束後, 如要增加杯中牛奶或咖啡的份量, 只需按住 (3秒鐘之內) 目前所選擇飲料的按鈕。

- 不要讓牛奶容器在冰箱外放太久。牛奶越暖 (5°C, 是理想的), 泡沫產生的品質越差。

10.5 每次使用後清潔牛乳容器

△重要! 燙傷危險!

當清潔牛奶容器 (D) 的內部管時, 會有一點熱水和蒸汽從發泡牛奶噴口 (D5) 流出來。避免接觸飛濺熱水。

“SET DIAL TO CLEAN (將旋鈕設定至清潔)” 顯示閃爍 (B13), 當您每次使用牛奶功能時。為了消除所有的牛奶殘留, 步驟如下:

1. 將牛奶容器留在的咖啡機內 (您不需將它清空);
2. 將杯子或其他容器置於發泡牛奶噴嘴之下。
3. 將發泡調節旋鈕 (D1), 轉至“CLEAN (清潔)” (圖26)。一個進度條出現, 並隨操作過程逐漸填滿, 同時並出現“Cleaning underway (清潔進行中)”。清潔自動停止;
4. 將旋鈕轉回到牛奶泡沫選項。
5. 取出牛奶容器, 並且每次皆以海綿清理蒸汽噴嘴連接 (A8) (圖27)。

i **請注意!**

- 如要準備多次卡布奇諾或加牛奶的咖啡, 等到最後一次飲料做完後清洗奶容器。
- 牛奶容器可以保存在冰箱中。
- 在某些情況下, 您必須等待設備升溫後才能開始清潔。

10.6 設定杯中的咖啡和牛奶份量: CAPPUCINO (卡布奇諾), CAFFELATTE (咖啡拿鐵) 和 LATTE MACCHIATO (拿鐵瑪奇朵) 按鈕

咖啡機的預設設定為自動給出標準量。要改變這些量, 步驟如下:

1. 將一杯子置於咖啡噴嘴 (A7) 和牛奶噴嘴 (D5) 下。
2. 按住其中一個按鈕, 直到飲料名稱和“PROGRAM MILK (設定牛奶)”顯示出現。
3. 鬆開按鈕。咖啡機開始送出牛奶;
4. 一旦所需的牛奶量已供應於杯中, 再次按下按鈕。
5. 咖啡機停止輸送牛奶, 如果正在準備中的飲料含咖啡, 在幾秒鐘後也會供應咖啡到

杯中。飲料名稱和“PROGRAM COFFEE (設定咖啡)”顯示出現。

- 一旦所需的咖啡量已供應至杯中，再次按下按鈕。咖啡給出結束
如此咖啡機已設定好新的牛奶和咖啡量。

10.7 設定MILK MENU各種飲料的杯中咖啡和牛奶份量

咖啡機的預設設定為自動給出標準量。要改變這些量，步驟如下：

- 按 **MILK MENU** 按鈕 (B6)。
- 按 < (B4) or > (B8)，直到需設定的飲料出現在顯示屏上 (B13) (MILK, FLAT WHITE, ESPRESSO MACCHIATO 或 MY MILK)。
- 按住 **OK** 按鈕 (B12-圖10)，直到飲料的名稱和“PROGRAM MILK設定牛奶”出現。
- 鬆開按鈕。咖啡機開始送出牛奶；
- 一旦所需的奶量已供應至杯中，再按 **OK** 按鈕。
- 咖啡機停止供應牛奶，如果正在準備的飲料含咖啡，在幾秒鐘後也會供應咖啡到杯中。飲料名稱和“PROGRAM COFFEE (設定咖啡)”顯示出現。
- 一旦所需的咖啡量已提供至杯中，再次按 **OK** 按鈕。咖啡給出結束
如此咖啡機已設定好新的牛奶和咖啡量。

11. 供應熱水和蒸汽



重要！燙傷危險。

在提供熱水或蒸汽時，不要離開無人看管的咖啡機。熱水噴口 (C6) 在出水過程中變熱。僅可握住手柄。



請注意！！

如果“Energy Saving (節能)”在啟用中時，在供應熱水和蒸汽前您可能需要等待幾秒鐘。

11.1 熱水

- 確保熱水噴嘴 (C6) 連接正確 (圖7)。
- 將噴嘴下放一個杯子 (盡量靠近，以避免飛濺)。
- 按 **熱水** 按鈕 (B7-圖6)。“HOT WATER”出現在顯示屏 (B13) 上，並有進度條隨著準備過程顯示進度。
- 咖啡機提供約250毫升熱水，然後輸送將自動停止。要手動中斷熱水供應，再次按 **熱水** 按鈕。

11.2 改變自動給水量

本機已自動預設為供給250毫升的熱水。要改變這些量，步驟如下：

- 將一杯子置於熱水噴嘴下 (C6)。
- 按住 **熱水** 按鈕 (B7)，直到“HOT WATER Program quantity (設定熱水量)”信息 (B13) 出現，然後鬆開 **熱水** 按鈕。
- 當杯中熱水達到所需水位，立即再次按 **熱水** 按鈕。
如此咖啡機已設定好新的量。

11.3 蒸汽供應

- 確保熱水噴嘴 (C6) 連接正確 (圖7)。
- 將容器填滿需被加熱/發泡的液體，並將蒸汽/熱水噴口浸入液體中。
- 按 **蒸汽** 按鈕 (B8)。幾秒鐘後，加熱液體的蒸汽從熱水/蒸汽噴口出來，並有“STEAM (蒸汽)”信息顯示。
- 當獲得所需的溫度，再次按下 **蒸汽** 按鈕中斷蒸汽輸送。(放出蒸汽時間不能超過3分鐘)。



重要！

請務必先停止蒸汽輸送後，才能拿出裝有液體的容器，以免受到飛濺燙傷。

11.4 使用蒸汽發泡牛奶提示

- 當考慮選擇容器的大小時，記得液體體積將變為二到三倍。
- 若想獲得更濃密的泡沫，必須使用冷藏溫度 (約5°C) 的脫脂或半脫脂牛奶。
- 如需更綿密的奶泡，將容器向上方緩慢旋轉。
- 為了避免泡沫不佳或大泡泡，請依照以下部分清理噴嘴說明。

11.5 使用後清潔噴嘴

每次使用後必須清洗熱水/蒸汽噴口 (C6)，以避免牛奶殘留物積聚，並防止其堵塞。

- 將一個容器放置在熱水/蒸汽噴口下，然後按 **熱水** 按鈕 (B7) 提供少量的水 (圖6)。再次按下 **熱水** 按鈕停止熱水流量。
- 等待幾分鐘，讓熱水/蒸汽噴口降溫，然後按下按鈕 (C7) 將其取下 (圖28A)。用一隻手握住噴口，另一手逆時針轉動 (圖28B) 向下拉取下熱水/蒸汽噴口。
- 同時也拉向下取出蒸汽噴嘴連接 (圖29)。
- 檢查由圖30中箭頭指示的孔不阻塞。如有必要，請用針清理。

5. 用海綿和溫水徹底清潔熱水/蒸汽噴口的所有部分。
6. 重新插入噴嘴和接上卡布奇諾咖啡機噴嘴，向上推動並轉動，直到它確實連接上。

12. 清潔

12.1 清潔機器

以下機器的零件必須定期清潔：

- 設備的內部循環；
- 咖啡渣容器 (A10)；
- 滴水盤 (A12) 和冷凝水盤 (A9)；
- 水箱 (A16)；
- 咖啡噴嘴 (A7)；
- 預磨咖啡漏斗 (A4)；
- 浸煮器 (A15)，打開其維修門門 (A14) 可達；
- 牛奶容器 (D)；
- 熱水/蒸汽噴嘴 (C6 - 章節“11.5 使用後清潔噴嘴”)；
- 熱水/蒸汽噴嘴連接 (A8)；
- 顯示 (B)。

⚠️ 重要！

- 不要使用溶劑，研磨清潔劑或酒精清潔咖啡機。De' Longhi 超自動咖啡機，不需要使用化學產品來清潔機器。
- 所有咖啡機部件都不能在洗碗機洗滌，除牛奶容器 (D) 的例外。
- 不要用金屬物體去除硬垢或咖啡的殘留，否則可能會劃傷金屬或塑膠表面。

12.2 清潔機器內部循環

如果設備不用於超過3/4天，再次使用之前，我們強烈建議接通並：

- 執行2-3沖洗次數 (請參見“8.1 沖洗”)；
- 按 ☞ 按鈕 (B7) 供應熱水幾秒鐘。

i 請注意!!

清潔後，咖啡渣容器 (A10) 中含有水是正常。

12.3 清潔咖啡渣容器

當“EMPTY GROUNDS CONTAINER (清空咖啡渣盒)”信息出現 (B13)，咖啡渣盒必須清空和清潔。在清理咖啡渣容器 (A15) 前，機器不能用於製作咖啡。即使容器未滿，在第一杯咖啡製作的72小時後，也會出現清理咖啡渣盒信息。正確地計算出的72小時內，咖啡機絕不可由主開關 (A20) 關閉。

⚠️ 重要! 燙傷危險!

如果你連續做了數杯卡布奇諾，金屬杯托架 (A11) 會變燙。在碰觸它前必須先等待其冷卻下來，並且只從正面處理。

清潔時 (咖啡機開狀態)：

- 取出滴水盤 (A12) (圖31)，清空並清潔。
- 清空咖啡渣容器 (A10)，並徹底清洗以消除底部所有殘留物。可以使用所提供的清潔刷 (C5) 和刮刀來進行。
- 檢查冷凝水盤 (A9) 如有必要並清空 (圖32)。

⚠️ 重要!

取下滴水盤時，也必須清空咖啡渣容器，即使只有一點咖啡渣。

如果不這樣做，接下來幾次做咖啡時，咖啡渣容器可能會超乎預期的滿，並堵塞機器。

12.4 清洗滴水皿和凝結皿

⚠️ 重要!

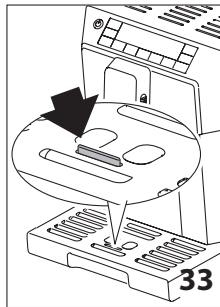

滴水盤 (A12) 配有水位計 (A13-紅色) 顯示內裝水量 (圖33)。指示器從杯托凸出之前，必須倒空並清洗滴水盤，否則水可能會溢出邊緣並損壞設備和水滯留表面或周圍區域。

要卸下滴盤：

1. 取出滴水盤和咖啡渣容器 (圖31)；
2. 清空滴水盤和咖啡渣容器 (A10)，並洗乾淨；
3. 檢查冷凝水盤 (A9) 如必要並清空；
4. 重新裝上滴水盤和咖啡渣容器。

12.5 清潔咖啡機內部

⚠️ 觸電危險!

清潔內部零件之前，必須將本機關閉 (請參見“7. 關閉設備”) 並從主電源拔掉。切勿將咖啡機浸入水中。

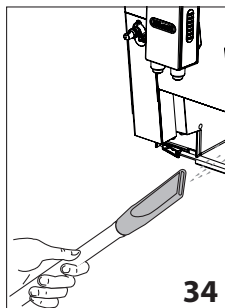

1. 定期檢查(每週一次左右),設備內部(除去滴水盤(A12)可至)不髒。如果有必要,以提供之刷(C5)和海綿清除咖啡沈積。
2. 用吸塵器去除所有殘留物(圖34)。

12.6 清洗水箱

1. 定期清洗水箱(A16)(約每月一次,或每次更換軟水器過濾器(C4)(如有)時)用濕布和少許溫和的洗滌液。
2. 拆除過濾器(如果有),並用流水沖洗;
3. 裝上過濾器(如果有),水箱裝滿清水後重新裝回;
4. (僅限於具備軟水過濾器型號)給出大約100毫升水。

12.7 清洗咖啡噴口

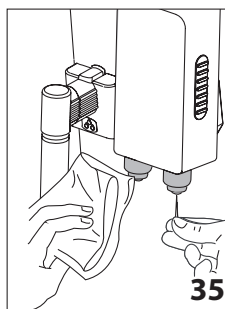

1. 定期以海綿或布清潔咖啡噴嘴(A7)(圖35)。
2. 檢查咖啡噴口孔未堵塞。如果有必要用牙籤(圖35)去除咖啡沉積物。

12.8 清理預磨咖啡漏斗

定期檢查預磨咖啡漏斗(約每月一次)(A4)無堵塞。如果有必要,以附帶的刷子(C5)清除咖啡沈積。

12.9 清潔浸煮器

浸煮器(A15)每月必須至少清洗一次。

⚠ 重要!

當咖啡機開著啟時不可拿出浸煮器。

1. 確保本機正確關閉(請參見“7 關閉”)。
2. 拆下水箱(A16-圖3)。
3. 打開在設備的右側的浸煮器門(A14-圖36)。

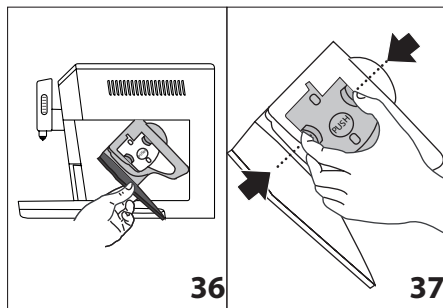

4. 向內按兩個有色釋放按鈕,同時將浸煮器向外拉(圖37);
5. 將浸煮器浸泡在水中約5分鐘,然後在水龍頭下沖洗乾淨;

⚠ 重要!

只能用清水沖洗

不可用洗碗精-或在洗碗機內洗

不可用洗碗精清洗浸煮器,因為可能會造成損壞。

6. 用刷子(C5),除去浸煮器外殼殘留的咖啡,通過浸煮器可見;
7. 清洗後,將浸煮器重新推入咖啡機內部支架(圖38),然後將PUSH標誌按到底,直到其確實固定。

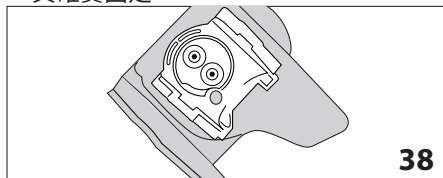

i 請注意!!

如果浸煮器難插入,在插入之前,輕壓兩個把手使其適應正確的大小,見圖39。

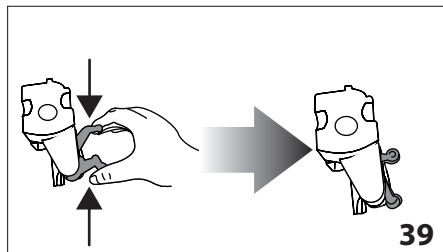

8. 一旦插入,確任兩個有色的按鈕已經彈出(圖40)。

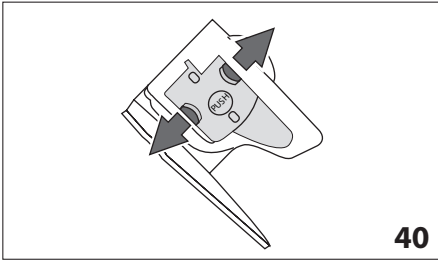

9. 關閉浸煮器門。
10. 將水箱放回。

12.10 清洗牛奶容器

為了保持起泡器的高效率，每兩天如下說明清潔牛奶容器 (D)：

1. 取下蓋子 (D2)。
2. 取出牛奶噴口 (D5) 和吸入管 (D4)。
3. 轉泡沫調節器至 (D1) “INSERT (插入)” 位置 (圖41)，向上將其拉出。

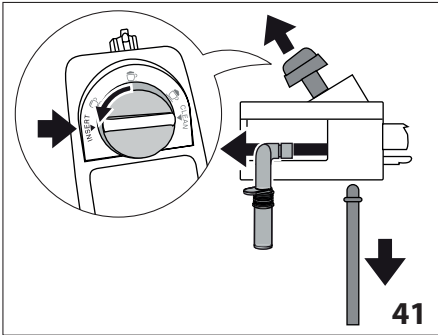

4. 用熱水和溫和的洗滌液徹底清洗所有組件。所有部件都可在洗碗機中清洗，將它們放置在洗碗機的頂層筐子。確認調節旋鈕 (圖42) 下的空槽和溝槽內無牛奶殘留。如果有必要，可用牙籤清理凹槽；

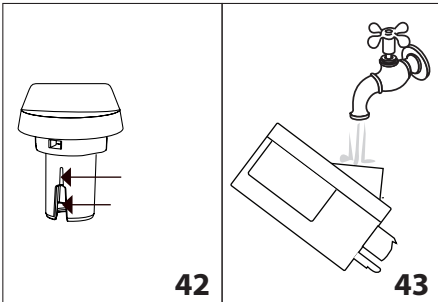

5. 用流動水沖洗發泡調節旋鈕座內部 (圖43)。

6. 檢查吸入管和噴口沒有牛奶殘留物堵塞。
7. 重新放回旋鈕 (對準 “INSERT (插入)”)，噴嘴和牛奶攝入管。
8. 將蓋子蓋回牛奶容器。

12.11 清潔熱水/蒸氣連接嘴

每次準備牛奶時，用海綿擦拭連接噴嘴 (A8) 以從墊片除去牛奶殘留物 (圖27)。

13. DESCALING (去垢)

當顯示幕 (B13) 上出現 “DESCALE” 閃爍信息時，必須為咖啡機除垢。



重要!

- 使用前，請閱讀除垢劑包裝說明及標籤。
- 您只應使用 De'Longhi 除垢劑。使用不適合的除垢劑和/或除垢執行不正確可能導致不包括在製造商保證內的故障。

1. 打開咖啡機，並等待直到它已準備好可供使用；
2. 按 **MENU/ESC** 按鈕 (B14) 進入菜單；
3. 按 < (B4) or > (B8) (圖9)，直到 “除垢” 顯示；
4. 按 OK 按鈕選擇 (B12-圖10)：信息 “除垢確認?” 顯示；
5. 再次按下 OK 按鈕確認。信息 “EMPTY DRIP TRAY” (清空滴水盤)，“REMOVE FILTER” (移出濾器) (如有濾器) 交替顯示和 “Add descaler Confirm?” (添加除垢劑確認?)；
6. 完全排空水箱 (A16)，然後卸下軟水過濾網 (C4)，如果有的話。清空滴水盤 (A12 - 圖31) 和咖啡渣容器 (A10)，然後放回咖啡機。

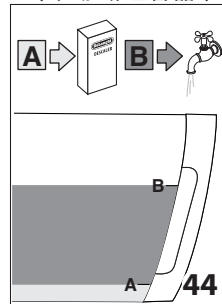

7. 將去垢劑倒入水箱至水位 **A** 見水箱標記 (對應100毫升包)，再加入水 (1公升) 至水位 **B** (圖44) a 並把水箱放回咖啡機器內。

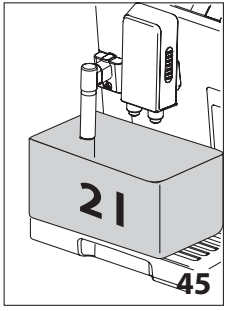

8. 在咖啡噴口(A7)和熱水噴口(C6)(圖45)下放置一個容量至少為2公升的空容器。

重要! 燙傷危險!
含酸熱水從咖啡噴口和熱水噴口流出。注意避免與此飛濺接觸。

9. 按 **OK** 按鈕確認您已經添加了除垢劑

溶液。顯示信息“Descale underway”(正在進行除垢),除垢過程開始。在咖啡機內進行的一系列間歇沖洗的除水垢過程中,會有除垢液體由咖啡噴口和熱水噴口流出;

經過約25分鐘,除垢停止,信息“RINSING”和“FILL TANK”輪流顯示;

10. 咖啡機現在已準備好可用清水沖洗。將之前用來收集除垢劑溶液的容器清空。拿出水箱,倒空,用清水沖洗乾淨,將清水填滿到最高MAX水位並放回咖啡機內:“RINSING, Press OK(沖洗按OK)”顯示;
11. 將收集除垢劑溶液的空容器置於卡布奇諾咖啡機下(圖45);
12. 按 **OK** 按鈕開始沖洗。熱水從出水口流出,“沖洗請稍候”消息顯示;
13. 當水箱空時,會有以下信息“RINSING”,“FILL TANK”和“REPLACE FILTER”(如果之前取出)在顯示屏上交替。清空用來收集沖洗水的容器。
14. 取下水箱,置入軟水過濾器(如果之前取出),水箱注入清水至最高水位MAX再裝回咖啡機。“RINSING Press OK(沖洗按OK)”顯示出現;
15. 將用於收集沖洗用水空容器置於熱水噴口下(圖45);
16. 按 **OK** 按鈕繼續沖洗。沖洗只從熱水噴口再度開始,並有和“RINSING Please wait(沖洗請稍候)”顯示;
17. 當程序完成,將顯示“Rinsing complete, Press OK(沖洗完畢,按OK)”;
18. 按 **OK** 按鈕。“FILL TANK”(注滿水箱)信息顯示。
19. 清空滴水盤,拿出水箱並以清水加滿至最高水位MAX,放回咖啡機。
- 除垢完畢。

i 請注意!!

- 如果除垢週期沒有正確完成(例如斷電),建議重複週期;
- 除垢後,咖啡渣容器含有水(A10)是正常的。

14. 設定水硬度

根據水的硬度,在一段時間後將再顯示DE-SCALE(除垢)提醒信息。

咖啡機器預設為4的硬度值。機器還可以根據各個地區的自來水中硬度,減少咖啡機需要除垢頻率的設定。

14.1 測量水的硬度

1. 從包裝內拿出“TOTAL HARDNESS TEST”硬度試紙(c1)(附於英文說明書)。
2. 將試紙完全浸入一杯水內一秒鐘;
3. 把紙從水中取出,輕用。約一分鐘過後根據水的硬度,將形成1、2、3或4紅色正方形。每個正方形代表一個級別。

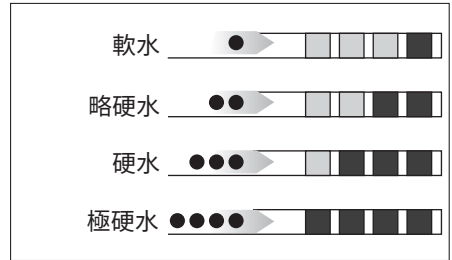

14.2 設定水硬度

1. 按 **MENU/ESC** (B14) 鍵進入菜單。
 2. 按 <(B4) or> (B8) (圖9),然後選擇“Water hardness(水硬度)”。
 3. 確認選擇按 **OK** 按鈕(B12-圖10)。
 4. 根據試紙測出結果,重複按<or>設定水硬度標準(見上一節)。
 5. 按 **OK** 按鈕確認設定。
 6. 按 **MENU/ESC** 按鈕退出菜單。
- 現在咖啡機的水硬度已重新設定。

15. 軟水過濾器

特定型號配備有軟水過濾器(c4)。如果您的型號沒有配備,建議您向De'Longhi 客戶服務購買。

要正確使用過濾器,請遵循以下說明。

15.1 安裝過濾器

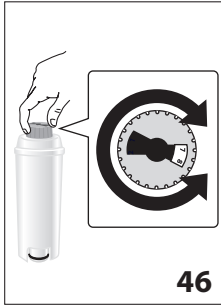

1. 從包裝中取出過濾器 (C4)；
2. 轉動將日期指示盤 (見圖46)，直到未來兩個月的使用期間顯示出現；

i 請注意

如果正常使用咖啡機，過濾器約可維持兩個月。如果安裝了過濾器的咖啡機閒置，過濾器

最多可維持三個星期。

3. 要啟動過濾器，讓自來水流過過濾器的孔-如圖所示，直到水從側面開口流出超過一分鐘(圖47)。

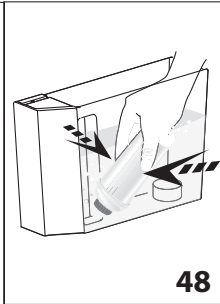

4. 從咖啡機拿出水箱 (A16) 並裝滿水；
5. 將濾器置入水箱，並完全沉浸約10秒，讓它傾斜並輕壓使氣泡釋出(圖48)。
6. 將濾器插入其外殼 (A17-圖49A) 並盡量推到底。
7. 關閉水箱蓋子 (A18圖49B)，然後水箱裝回咖啡機中。

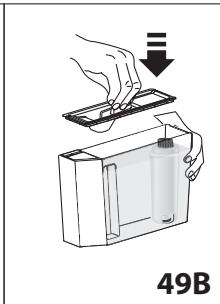
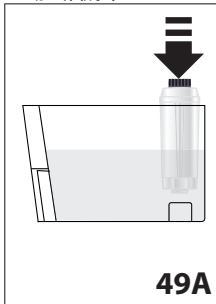

當您安裝過濾器後，必須在咖啡機記憶中記錄過濾器的存在。

8. 按 **MENU/ESC** 按鈕 (B14) 進入菜單；
9. 按 < (B4) or > (B8) (圖9)，直到“Install filter (安裝過濾器)”出現在畫面 (B13) 上。

10. 按 **OK** 按鈕 (B12-圖10)；
11. “Install(安裝)”顯示出現。
12. 按 **OK** 鍵確認選擇。“HOT WATER Press OK (熱水按OK)”顯示。
13. 將一個容器置放在熱水噴嘴 (C6) 下(最小容量:500毫升)。
14. 按 **OK** 鍵確認選擇。咖啡機開始送出熱水，並有信息顯示“請稍候”；
15. 熱水送出結束後，咖啡機將自動重設為“Ready for coffee (已準備做咖啡)”的狀態。

過濾器現在已啟用，您可以使用咖啡機。

15.2 更換過濾器

兩個月後 (請參閱日期指示器)，或者當設備不經使用3個星期，當“REPLACE FILTER (更換過濾器)”出現在顯示幕上 (B13) -就應該更換濾芯 (C4)：

1. 取出水箱 (A16) 和無效濾芯；
2. 將新的濾芯從其包裝取出，並按照上一節說明3,4,5,6,7所示程序；
3. 在熱水噴口 (C6) 下放置一個容量至少為500ml的容器。
4. 按 **MENU/ESC** 按鈕 (B14) 進入菜單；
5. 按 < (B4) or > (B8) (圖9)，直到“Replace filter (更換過濾器)”顯示。
6. 按 **OK** 按鈕 (B12-圖10)；
7. 信息“Confirm?” (確認) 現在顯示；
8. 按 **OK** 鍵確認選擇；
9. “HOT WATER Press OK (熱水按OK)”顯示；
10. 按 **OK** 鍵確認選擇。咖啡機開始送出熱水，並有信息顯示“請稍候”；
11. 熱水送出結束後，咖啡機將自動重設為“Ready for coffee (已準備做咖啡)”的狀態。

新的過濾器現在已啟用，您可以使用咖啡機。

15.3 拆卸過濾器

如果您不打算在咖啡機中用過濾器 (C4)，必須將它移除，並在咖啡機記憶中記錄過濾器已移出。

步驟如下：

1. 取出水箱 (A16) 和無效濾芯；
2. 按 **MENU/ESC** 按鈕 (B14) 進入菜單；
3. 按 < (B4) or > (B8-圖9)，直到“Install filter, Enabled (安裝過濾器，啟用)”顯示；
4. 按 **OK** 按鈕 (B12-圖10)；
5. “Disable (停用)”顯示出現；

6. 按 **OK** 鍵確認，和 **MENU/ESC** 按鈕退出菜單。

16. 技術數據

電壓:	220-240 V~ 50/60 Hz 最大 10A
功率:	1450 W
壓力:	1,5 MPa (15 巴)
水箱容量	2 L
尺寸長x寬x高:	260x470x365 mm
電線長度:	1750 mm
重量:	11 kg
咖啡豆容器容量:	400 g

 咖啡機符合以下歐盟標準：

- 歐盟預備法規 1275/2008
- 材料及與食品接觸的附件均符合歐盟法規 1935/2004。

17. 拋棄



咖啡機不得與一般垃圾同樣方式拋棄，而必須送往具授權垃圾分類和回收中心處理。

18. 顯示的信息

顯示的信息	可能原因	解決方式
FILL TANK(注滿水箱)	水箱內水量不足 (A16)。	將水箱裝滿水並/或正確地置入，推到底直到卡入位。
清空咖啡渣盒	咖啡渣容器 (A10) 已滿。	清空咖啡渣容器和滴水托盤 (A12)，清潔並放回(圖31)。重要提示：取下滴水盤時，也必須清空咖啡渣容器 (A10)，即使只有一點咖啡渣。如果不這樣做，接下來幾次做咖啡時，咖啡渣容器可能會超乎預期的滿，並堵塞機器。如果問題仍未解決，確保水箱 (A16) 完全插入，按  按鈕 (B7)，並從噴嘴 (C6) 送出少許水。

GROUND TOO FINE ADJUST MILL(預磨 咖啡過細調整咖啡 磨)	預磨咖啡過細造成咖啡送出過慢 或根本沒有。	重複咖啡送出,在咖啡磨操作中, 以順時針朝"7"轉動研磨調節轉 盤(A5,圖14)一個聲響。如果進行 至少2咖啡送出仍然太慢後,重複 矯正程序,將咖啡磨調節旋鈕再 轉一個聲響(請參見"9.5調整咖啡 磨")。
	如果裝有軟水過濾器(C4),可能有 氣泡進入內部而妨礙送出。	將熱水嘴(C6)插入咖啡機並送出 一些水,直到流動變得穩定。
INSERT GROUNDS CONTAINER(置入咖 啡渣盒)	清洗後,沒有裝回咖啡渣容器(A10)。	取出滴水盤(A12),並插入咖啡渣 容器。
ADD PRE-GROUND COFFEE(加入預磨 咖啡)	"pre-ground coffee(預磨咖 啡)"功能已選,漏斗沒有放置任 何預磨咖啡(A4)。	將預磨咖啡放在漏斗內或取 消"pre-ground(預磨咖啡)"功 能選擇(圖18)。
除垢	咖啡機必須要除垢。	除垢過程描述在章節"13.除垢"必 須盡快進行。
REDUCE COFFEE AMOUNT(減少咖 啡量)	咖啡粉用量過多。	如要選擇比較溫和的口味,按下 ☐/☐按鈕(B2-圖11),或減少預磨 咖啡的量。
FILL BEANS CONTAINER	咖啡豆已用完。	裝滿咖啡豆容器(圖15)。
	預磨咖啡漏斗(A4)被堵塞。	用刷子(C5)幫助清空漏斗如"12.8 清潔預磨咖啡漏斗"部分所述。
INSERT INFUSER ASSEMBLY	浸煮器(A15)清洗後沒有重新放 回。	按照"12.9清潔浸煮器"的說明,重 新放回浸煮器。
INSERT TANK(置入 水箱)	水箱(A6)沒有正確到位。	將水箱正確放入並推到底。
GENERAL ALARM(一 般警訊)	器具的內部很髒。	徹底清潔電器的內部,依照說明 部份"12.清潔"。如果清洗後仍然 顯示該信息,請聯繫服務中心。
EMPTY CIRCUIT FILL CIRCUIT 交替 熱水 按OK	水循環是空的。	按OK(B12-圖10)從噴嘴(C6)送 出水,直到水流輸出正常為止。如果 問題仍然存在,確認水箱(A16)是 否完全插入。
REPLACE FILTER	軟水過濾器(C4)已耗盡。	重新放入或移除過濾器,依照章 節說明"15.軟水過濾器"
SET DIAL TO CLEAN (設定旋鈕至清潔)	最近供應過牛奶,必須清洗牛奶 容器(D)和其內部軟管。	將泡沫調節旋鈕(D1)轉到 "CLEAN"(清潔)位置。
INSERT WATER SPOUT(插入水噴嘴)	熱水噴口(C6)未插入或插入不 正確。	將熱水噴口盡量推到底。

INSERT MILK CONTAINER (插入牛奶容器)	牛奶容器 (D) 插入不正確。	將牛奶容器 (圖24) 儘量推到底。
--------------------------------	-----------------	--------------------

19. 故障排除

以下列表是一些可能發生的故障。

如果依照這些描述仍無法解決問題，請聯絡客戶服務。

問題	可能原因	解決方式
咖啡不熱。	沒有預熱咖啡杯。	<ul style="list-style-type: none"> 啟用暖杯功能 (A6)，容許杯子至少20分鐘加溫。 用熱水沖洗暖杯 (注意：您可以使用熱水功能)。
	設備的內部循環已經冷卻，因為距離上次咖啡製成已過2/3分鐘。	製作咖啡之前，使用“沖洗”功能加熱浸煮器 (請參見“8.1沖洗”)。
	設定為低咖啡溫度。	設置較熱咖啡溫度 (見“8.10設置溫度”)。
咖啡味太弱或不夠細緻。	咖啡磨粉過於粗糙。	在咖啡磨操作中，以反時針朝1轉動研磨調節轉盤 (A5) (圖14) 一個聲響。繼續一次轉一個聲響，直到給出咖啡品質令人滿意。其效果在提供2次咖啡後，才會明顯 (見“9.5調整咖啡磨”)。
	咖啡不合適。	使用咖啡機用預磨咖啡。
咖啡送出太慢或一次一滴。	咖啡磨粉過於細密。	在咖啡磨操作中，以順時針朝7轉動研磨調節轉盤 (A5) (圖14) 一個聲響。繼續一次轉一個聲響，直到給出咖啡品質令人滿意。其效果在提供2次咖啡後，才會明顯 (見“9.5調整咖啡磨”)。
咖啡無法從一個或兩個噴嘴送出。	咖啡噴嘴 (A7) 阻塞。	請用牙籤清理噴嘴 (請參見“12.7清洗咖啡噴嘴”)。
咖啡機無法啟動	電源線 (C8) 連接器插入不正確。	將連結器確實插入咖啡機背面的插座中 (A19圖1)。
	咖啡機沒有插到電源插座上。	插入主電源插座 (圖1)。
	主開關 (A20) 沒有打開。	按下主開關 (圖2)。
拿不出浸煮器	咖啡機未正確關閉	通過按下  按鈕 (B1) 將咖啡機關閉 (請參見“7. 關閉”)。
牛奶無法從牛奶噴嘴送出 (D5)	牛奶容器的蓋子 (D2) 髒了。	依照“12.10清潔牛奶容器”部分所述清潔牛奶容器蓋

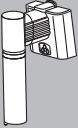
	<p>牛奶中含有大型氣泡，從牛奶噴嘴噴出 (D5)，或泡沫不足</p>	<p>牛奶不夠冷或非半脫脂。</p>	<p>使用在冷藏溫度 (約5°C) 的脫脂或半脫脂牛奶。如果結果仍不如您所願，換另一牌子的牛奶。</p>
		<p>泡沫調節旋鈕 (D1) 調整不正確。</p>	<p>依照說明調整，見章節“10. 製作卡布奇諾和牛奶基底咖啡”。</p>
		<p>牛奶容器的蓋子 (D2) 或泡沫調節旋鈕 (D1) 髒了。</p>	<p>依照章節說明“12.10 清洗牛奶容器”，清潔牛奶容器蓋。</p>
		<p>熱水/蒸汽噴嘴連接 (A8) 髒了。</p>	<p>依照“12.11 清潔熱水/蒸汽噴嘴連接”所述清潔連接噴嘴。</p>
	<p>牛奶中含有大型氣泡，牛奶從噴嘴噴出，或只有少許牛奶泡沫。</p>	<p>噴嘴 (C6) 髒了。</p>	<p>依照“11.5 使用後清潔噴嘴”章節說明進行清潔。</p>