

BRAUN

TexStyle 7

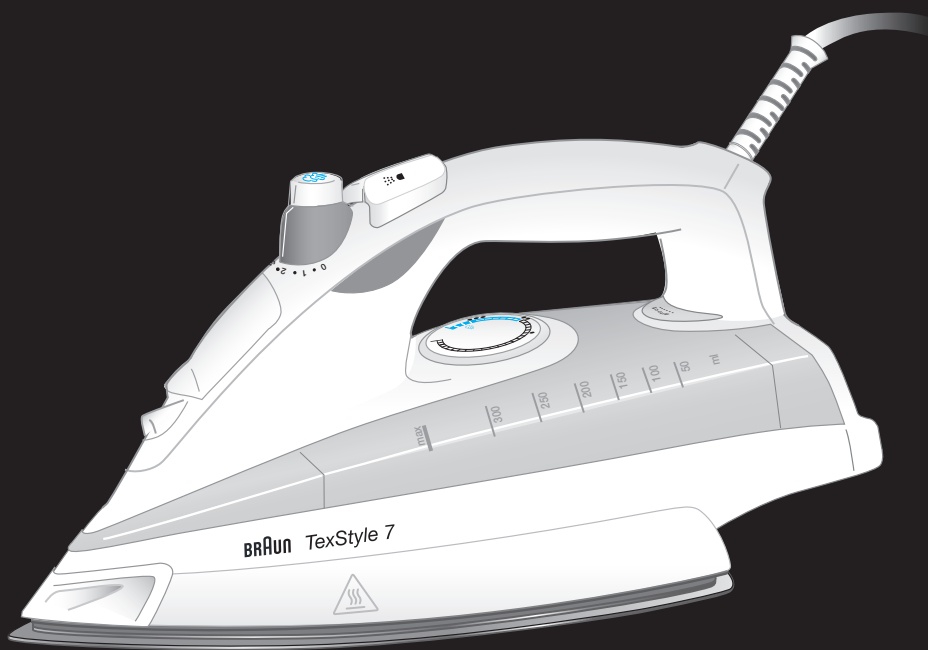

Type 4661, 4661 E

www.braunhousehold.com

TS 715-745
Steam Iron

English	6
Latviešu valodā	9
Lietuvių kalba	12
Eesti keeles	15

De'Longhi Braun Household GmbH
Carl-Ulrich-Straße 4
63263 Neu-Isenburg/Germany

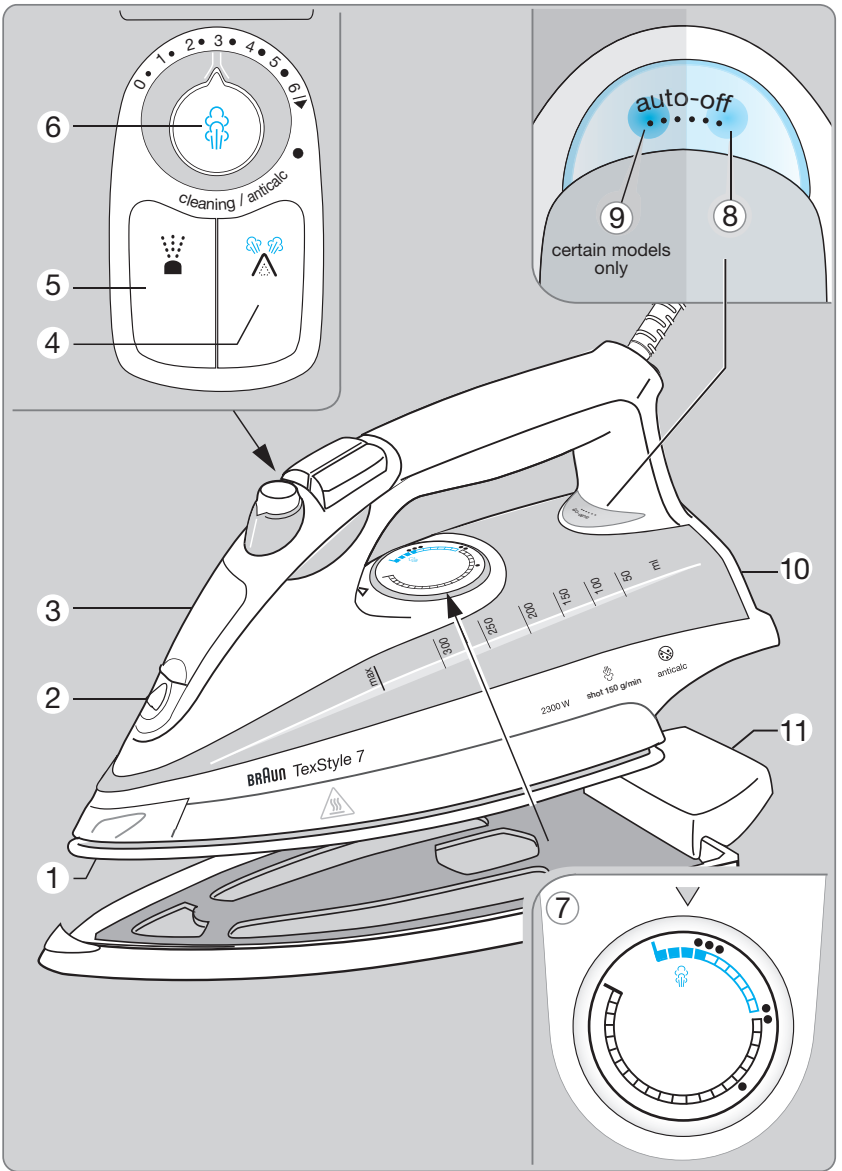
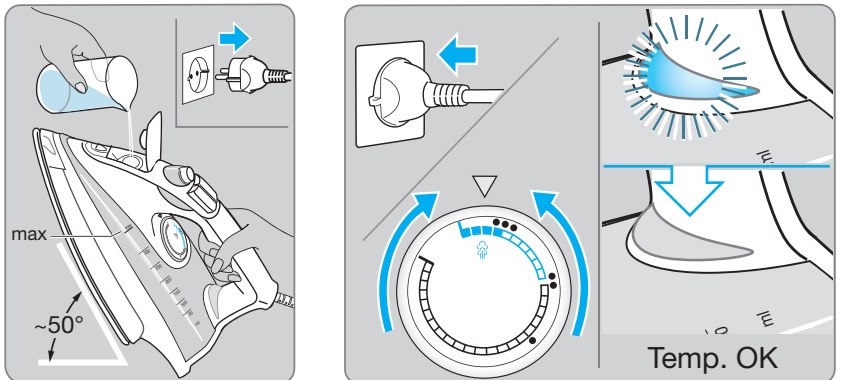

A**B**

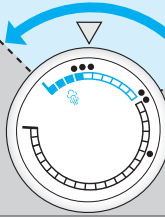
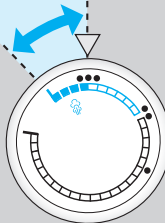
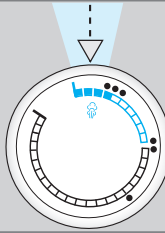
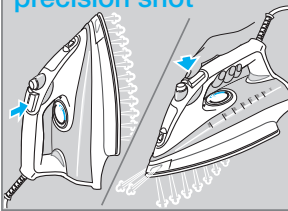
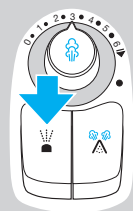
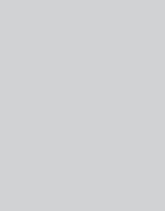
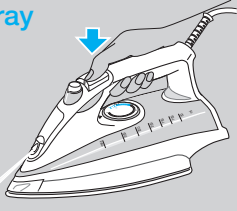
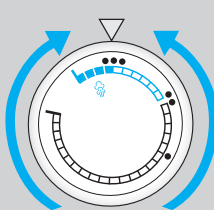
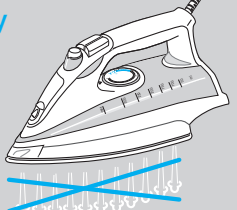
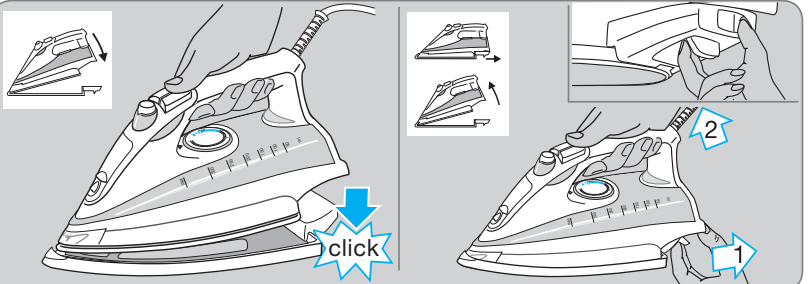
C**vario steam****vario plus steam****precision shot****spray****dry****D Textile Protector (certain models only)**

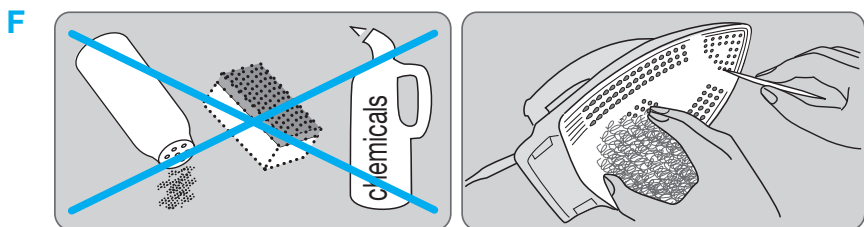
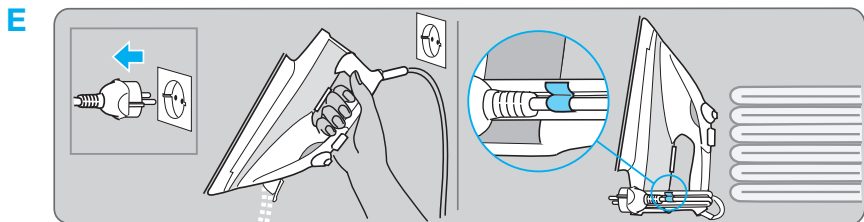

G Cleaning the anti-calc valve

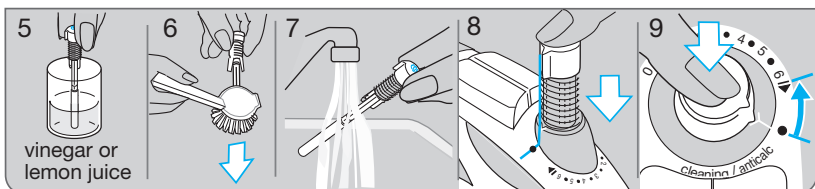
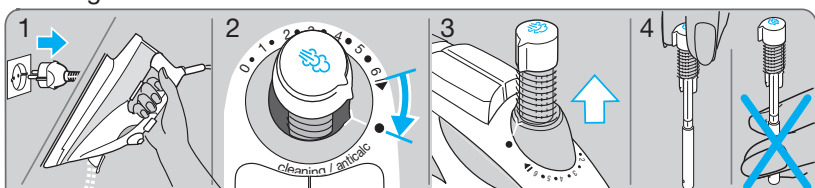

H Anticalc system

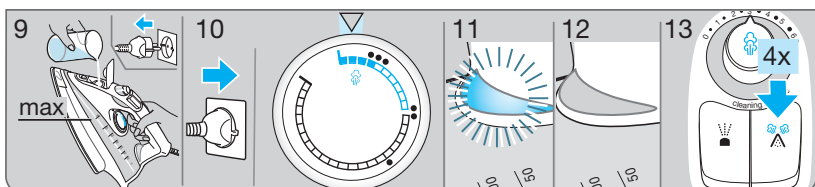
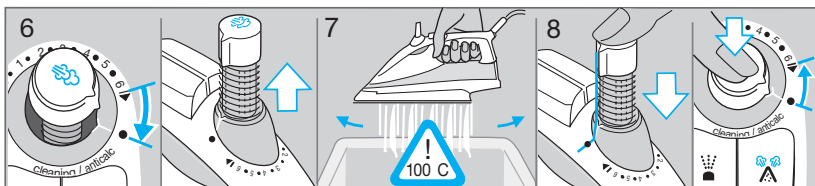
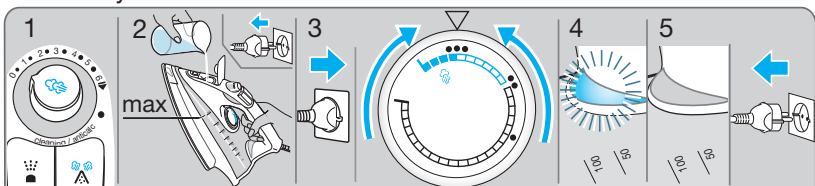

English

Before using the iron, read the use instructions completely. Keep the use instructions during the entire life of the appliance.

Important Safeguards

- Make sure your voltage corresponds to the voltage printed on the iron.
- **Caution:** Due to the high power of this steam iron please make sure that your mains supply is sufficient. Please contact your local electric power company to make sure that the so called mains impedance is not higher than 0.32 Ohm.
- This appliance can be used by children aged from 8 years and above and persons with reduced physical, sensory or mental capabilities or lack of experience and knowledge if they have been given supervision or instruction concerning use of the appliance in a safe way and understand the hazards involved. Children shall not play with the appliance. Cleaning and user maintenance shall not be made by children unless they are older than 8 years and supervised.
- During operation and cool-down, the appliance and its mains cord shall be kept out of reach of children under 8 years.
-  **Caution: Hot surfaces!** Electric irons combine high temperatures and hot steam that could lead to burns.
- Always unplug the iron before filling with water. Always pull the plug, not the cord.
- Do not open the water tank cover during ironing.
- The cord should never come in contact with hot objects or the sole plate.

- Never immerse the iron in water or other liquids.
- The iron must be used and rested on a stable surface.
- During ironing pauses, always place the iron upright on its heel rest and ensure that the heel rest is placed on a stable surface.
- The iron must not be left unattended while it is connected to the mains supply.
- Never iron or dampen clothes while wearing them.
- The iron is not to be used if it has dropped, if there are visible signs of damage or if it is leaking. Regularly check the cord for damage.
- If the appliance (including cord) shows any defect, stop using it and take it to a Braun Service Centre for repair. Faulty or unqualified repair work may cause accidents or injury to the user. Braun electric appliances meet applicable safety standards.

Description (A)

- 1 Preconditioning nozzles
- 2 Spray nozzle
- 3 Water tank opening
- 4 Precision shot button
- 5 Spray button
- 6 Steam regulator
- 7 Temperature selector
- 8 Temperature pilot light
- 9 «auto-off» light
- 10 Heel rest
- 11 Textile Protector
- 12 Soft Textile Protector

Before starting off (B)

- This iron is designed for tap water. If you have extremely hard water, we recommend that you use a mixture of 50 % tap water and 50 % distilled water. Fill the water tank to «max» marking. Never use distilled water exclusively. Do not add any additives (e.g. starch). Do not use condensation water from a tumble dryer.
- Before filling with water, turn off the steam regulator (6) («0» = steam off).

- Holding the iron slightly inclined (as shown in B), fill the water tank up to the «max» marking.
- Place the iron upright on its heel rest and connect it to the mains.
Select the temperature according to the ironing guide on the heel rest of the iron or on the label in your garments.
The pilot light (8) goes off when the desired temperature is reached (after approx. 1 1/2 min.).

Ironing (C)

Vario steam

You can select the steam quantity by turning the steam regulator (6) in a range from «0» to «6».

The temperature selector has a minimum temperature level 2 (••).

We recommend a medium steam setting for all normal ironing. Only when ironing linen, thick cotton or similar fabrics we recommend the maximum steam setting.

Notice: While ironing, do not turn the steam regulator beyond setting «6».

Vario plus steam

For extra steam, press the steam regulator (6) for max. 30 seconds.

The temperature selector has a minimum temperature level 3 (•••).

Precision Shot

Prior to use, press the Precision Shot button (4) 3 to 4 times to activate it.

Press the Precision Shot button in intervals of at least 5 seconds for a powerful steam shot with preconditioning steam. Precision Shot can be activated when dry ironing. However, the temperature selector has a minimum temperature level 3 (•••).

The Precision Shot function can also be used in the vertical position for steaming hanging clothes.

Caution: Hot steam comes out from the preconditioning nozzles.

Spray function

Press the spray button (5).

Dry ironing

Set the steam regulator (6) on position «0» (= steam off).

Automatic shut-off

The «auto-off» mechanism causes a slight rattling noise during ironing. This is normal and in no case indicates a fault of the iron.

The red «auto-off» light (9) will flash when the automatic shut-off is activated.

This happens when the iron has rested:
– horizontally on its sole plate for about 30 seconds or

– vertically on its heel rest for about 8 minutes.

To turn on the iron again, just move it.

When the «auto-off» pilot light stops flashing, the electrical power is on again. The automatic shut-off will be activated approximately 2 minutes after the iron is plugged into a socket.

Textile Protectors (D)

Before attaching the Textile Protector (10) for the first time, iron approximately 2 minutes without Textile Protector. The Braun Textile Protector protects delicate fabrics from heat damage and makes it possible to iron most dark fabrics without an intermediate cloth.

A special coating avoids shiny patches. However, in order not to damage the coating, avoid ironing over e.g. zippers, metal buttons/rivets or strass with the Textile Protector attached.

To check the reaction of your fabrics before you start ironing, we recommend that you iron a small section of material on the reverse side. With the Textile Protector, you are able to iron delicate fabrics with the temperature setting (•••) to «max», so that you can use all steam functions your iron offers.

After having attached the Textile Protector, wait about 1 1/2 minutes before you start ironing. Always store your iron with the Textile Protector detached.

After ironing (E)

Unplug the iron and turn the steam regulator to position «0». To prolong the life of the iron, empty the water tank. Store the cool iron in a dry place always standing on its heel rest.

Maintenance and cleaning (F)

To clean the sole plate, use steel wool. Never use a scouring pad, vinegar or other chemicals.

Cleaning the anticalc valve (G)

The anticalc valve located on the lower end of the steam regulator has to be decalcified regularly (e.g. whenever steam development is insufficient). For this, the water tank has to be empty.

Removing the steam regulator with the anticalc valve

Turn the steam regulator clockwise towards the steam setting «6». Keep on turning firmly beyond the resistance until the steam regulator is lifted. When positioned at ●, pull it out vertically. Do not touch the anticalc valve at its lower end. Immerse the anticalc valve in vinegar (not vinegar essence) or lemon juice for

a minimum of 30 minutes. Brush off remaining residues and rinse under running water (fig. G, 1-7).

Re-inserting the steam regulator

When re-inserting the steam regulator, make sure the steam regulator base still points on setting ● (fig. G 8). Firmly push down the steam regulator until it turns back to setting «6» (fig. G) where it catches.

Notice: The iron must never be used without steam regulator.

Decalcifying/anticalc system (H)

In order to clean the steam chamber from residues, decalcify it as shown in picture section H, 1-8.

Caution: Hot water and steam will come out from the sole plate when the steam regulator is turned clockwise beyond setting «6».

Wait for the sole plate to cool down, then clean it as described above. Then refill the tank with water, heat up the iron and press the precision shot button 4 times to rinse the iron before ironing (fig. H, 9-13).

Do not use commercial decalcifiers, they may damage the iron.

Trouble-shooting guide

Problem	Remedy
Drops coming out of the steam vents.	Turn the steam regulator anti-clockwise to reduce the steam or turn it off. Take longer intervals when pressing the Precision Shot button. Select a higher temperature setting.
Less steam develops or no steam at all.	Check water level. Clean the anticalc valve.
Calcium particles coming through the steam vents.	Decalcify the steam chamber.

Subject to change without notice.

Please do not dispose of the product in the household waste at the end of its useful life. Disposal can take place at a Braun Service Centre or at appropriate collection points provided in your country.



Latviešu valodā

Pirms gludekļa lietošanas pilnībā izlasiet lietošanas instrukciju. Saglabājiet lietošanas instrukciju visu ierīces kalpošanas ilgumu.

Svarīgi drošības norādījumi

- Pārliedcinieties, vai spriegums tīklā atbilst spriegumam, kurš norādīts uz gludekļa.
- Brīdinājums: tā kā gludeklim ir paaugstināta jauda, pārliedcinieties, ka jūsu elektrotīkls to spēs nodrošināt. Lūdzu sazinieties ar elektroapgādes iestādi, lai noskaidrotu vai jūsu elektrotīkla pretestība nepārsniedz 0,32 omus.
- Šo ierīci var izmantot bērni, sākot no astoņu gadu vecuma, kā arī personas ar ierobežotām fiziskām, uztveres un garīgām spējām vai personas ar pieredzes un zināšanu trūkumu, ja šīs personas tiek uzraudzītas vai ir saņēmušas norādījumus par drošu ierīces izmantošanu un ja izprot iespējamo risku. Bērni nedrīkst spēlēties ar ierīci. Ierīces tīrīšanu un apkopi drīkst veikt tikai bērni sākot no astoņu gadu vecuma, ja tie tiek uzraudzīti.
- Ierīces darbības un atdzišanas laikā, turiet to un tās strāvas padeves vadu bērniem, kas jaunāki par astoņiem gadiem, nepieejamā vietā.
-  Brīdinājums: karsta virsma! Elektriskajos gludekļos apvienota augsta temperatūra un karsts tvaiks, kas var radīt apdegumus.
- Pirms ūdens pievienošanas, noteikti atvienojiet gludekli no elektrotīkla. Vienmēr atvienojiet ierīci no elektrotīkla, turot to aiz kontaktdakšas, nevis vada.
- Gludināšanas laikā neveriet vaļā ūdens tvertnes vāciņu.

- Vads nedrīkst nonākt saskarsmē ar karstiem priekšmetiem vai gludekļa sildvirsmu.
- Nekad negremdējiet gludekli ūdenī vai citos šķidrumsos.
- Lietojiet un novietojiet gludekli uz stabilas virsmas.
- Gludināšanas pārtraukumu laikā vienmēr novietojiet gludekli uz tā vertikālās pamatnes un pārliedcinieties, ka gludeklis atrodas uz stabilas virsmas.
- Laikā, kad gludeklis pieslēgts strāvas padevei, to nedrīkst atstāt bez uzraudzības.
- Negludiniet un nesamitriniet drēbes laikā, kad tās valkājat.
- Nelietojiet gludekli, ja tas nokritis zemē, ja uz tā redzamas bojājumu pazīmes, vai ja no tā izplūst šķidrums. Vienmēr pārbaudiet, vai ierīces vadi nav bojāti.
- Ja ierīcē (ieskaitot vadu) redzami bojājumi, pārtrauciet tās lietošanu un nogādāiet to Braun servisa centrā, lai salabotu. Nepilnīgs remonts vai remonts, ko veikusi nekvalificēta persona, var izraisīt negadījumus vai savainojumus lietotājam. Braun elektroierīces atbilst piemērojamiem drošības standartiem.

Apraksts (A)

- 1 Atveres auduma pirmapstrāde
- 2 Ūdens izsmidzināšanas atvere
- 3 Ūdens tvertnes atvere
- 4 Pastiprinātas tvaika padeves funkcijas poga
- 5 Ūdens izsmidzināšanas funkcijas poga
- 6 Tvaika spiediena regulators
- 7 Temperatūras regulators
- 8 Temperatūras indikatora lampiņa
- 9 „automātiskās izslēgšanās” indikatora lampiņa
- 10 Gludekļa pamatne vertikālai novietošanai
- 11 Auduma aizsargs Textile Protector

Pirms lietošanas (B)

Gludeklī drīkst izmantot krāna ūdeni. Ja krāna ūdens ir ļoti ciets, iesakām to uz pusēm atšķaidīt ar destilētu ūdeni. Piepildiet ūdens tvertni līdz atzīmei „max”. Nekad nelietojiet tikai destilētu ūdeni. Nepievienojiet ūdenim nekādas piedevas (piemēram, cieti).

Nelietojiet ūdens kondensātu no veļas žāvētāja.

- Pirms ūdens uzpildīšanas, izslēdziet tvaika padevi (novietojiet tvaika regulatoru „0” pozīcijā).
- Turot gludekli nedaudz ieslīpi (kā parādīts B attēlā), piepildiet tvertni līdz „max” atzīmei
- Novietojiet gludekli vertikālā pozīcijā uz tā pamatnes un pieslēdziet to elektrotīklam. Izvēlieties temperatūru, kas norādīta uz jūsu apģērba etiķetes, vai gludināšanas instrukcijā uz gludekļa vertikālās pamatnes.

Kad gludeklis uzsils līdz nepieciešamajai temperatūrai, temperatūras indikatora lampiņa (8) izslēgsies (aptuveni pēc pusotras minūtes).

Gludināšana (C)

Tvaika padeves izvēle

Varat izvēlēties tvaika intensitāti, pagriežot tvaika regulatoru (6) pozīcijā no „0” līdz „6”. Temperatūras regulatora minimālais temperatūras līmenis ir 2 (●●).

Visa parastā apģērba gludināšanai iesakām lietot vidēja tvaika spiediena iestatījumu. Tikai lina, biezas kokvilnas un tiem līdzīgo audumu gludināšanai ieteicams izmantot maksimālo tvaika intensitāti.

Piezīme: gludināšanas laikā nepārsniedziet tvaika regulatora atzīmi „6”.

Papildus tvaika padeve

Papildus tvaika intensitātei nospiediet un turiet tvaika regulatoru (6) ne ilgāk kā 30 sekundes

Temperatūras regulatora minimālais temperatūras līmenis ir 3 (●●●).

Pastiprināta tvaika padeve

Lai to aktivizētu, 3 - 4 reizes nospiediet pastiprinātas tvaika padeves pogu (4). Lai iegūtu pastiprinātu tvaika padevi ar priekšapstrādes tvaiku, nospiediet pastiprinātas tvaika padeves pogu vairākas reizes, ieturot vismaz 5 sekunžu starplaiku. Pastiprinātu tvaika padevi iespējams aktivizēt sausēs gludināšanas laikā. Tomēr, temperatūras regulatora minimālais temperatūras līmenis ir 3 (●●●). Pastiprinātas tvaika padeves funkciju iespējams izmantot arī vertikālā pozīcijā, lai ar tvaiku izgludinātu drēbes uz pakaramā.

Brīdinājums: no auduma priekšapstrādes atverēm izplūst karsts tvaiks

Ūdens izsmidzināšanas funkcija

Nospiediet ūdens izsmidzināšanas funkcijas pogu (5).

Gludināšana bez tvaika (sausā gludināšana)

Iestatiet tvaika spiediena regulatoru (6) „0” pozīcijā (tvaika padeve izslēgta).

Automātiskā izslēgšanās

Automātiskās izslēgšanās mehānisms gludināšanas laikā izdala nelielu, graboņai līdzīgu skaņu. Tā ir ierasta parādība un nevar tikt uzskatīta par gludekļa defektu. Kad funkcija “automātiskā izslēgšanās” tiks aktivizēta, iedegsies indikatora lampiņa sarkanā krāsā „auto-off” (9).

Tā tiek aktivizēta, ja gludeklis atrodas nekustīgi:

- horizontālā pozīcijā uz tā sildvirsmas – aptuveni 30 sekundes, vai arī
- vertikālā pozīcijā aptuveni 8 minūtes.

Lai atkal ieslēgtu gludekli, vienkārši pakustiniet to. Kad „auto-off” indikatora lampiņa pārstāj mirgot, ierīce atkal ir ieslēgta. Automātiskās izslēgšanās funkcija tiks aktivizēta aptuveni 2 minūtes pēc gludekļa pievienošanas elektrotīklam.

Auduma aizsargi Textile Protector (D)

Pirms auduma aizsarga (10) pievienošanas pirmo reizi, aptuveni 2 minūtes veiciet gludināšanu bez auduma aizsarga. Braun uzliktnis auduma aizsardzībai aizsargā smalkus audumus no karstuma radītajiem bojājumiem un ļauj gludināt tumšākas krāsas audumus, bez papildu drānas izmantošanas. Īpašs pārklājums, kas nerada spīdīgus gludekļa radītus laukumus uz auduma. Tomēr, lai nesabojātu auduma aizsarga pārklājumu, negludiniet pāri rāvējslēdzējiem, metāla pogām/kniedēm un slēdžiem laikā, kad uzlikts auduma aizsargs.

Lai pārbaudītu auduma reakciju uz gludināšanu, sākumā pamēģiniet gludināt nelielu laukumu auduma iekšpusē. Uzliekot šo aizsargu, varat gludināt smalku audumu temperatūrā no (●●●) līdz „max”, tādējādi varat izmantot visas jūsu gludekļa sniegtās tvaika funkcijas. Pēc auduma aizsarga uzlikšanas, uzgaidiet aptuveni pusotru minūti un tad sāciet gludināt. Noteikti uzglabājiet gludekli bez auduma aizsarga.

Pēc gludināšanas (E)

Atvienojiet gludekli no elektrotīkla un iestatiet tvaika regulatoru „0” pozīcijā. Lai paildzinātu gludekļa kalpošanas ilgumu, iztukšojiet ūdens rezervuāru. Uzglabājiet

atdzisušo gludekli sausā vietā, vienmēr to novietojot uz vertikālās pamatnes

Tīrīšana un apkope (F)

Tīriet gludekļa sildvirsmu ar metāla sūkli. Nelietojiet mazgāšanas sūkli, etiķi, vai citus ķīmiskos tīrīšanas līdzekļus.

Pretapkaļkošanas vārsta tīrīšana (G)

Atkaļkošanas vārsts atrodas tvaika regulatora zemākajā galā un to nepieciešams regulāri atkaļkot (piemēram, kad ir nepietiekams tvaika spiediens). Tīrīšanas laikā ūdens tvertnei jābūt tukšai.

Tvaika regulatora un pretapkaļkošanas vārsta izņemšana

Pagrieziet tvaika regulatoru pulksteņrādītāja virzienā līdz tvaika iestatījumam „6”. Turpiniet griezt līdz tvaika regulators paceļas. Kad tas atrodas pozīcijā, pavelciet to vertikāli. Nepieskarieties pretapkaļkošanas vārsta apakšpusei. Izmērcējiet pretapkaļkošanas vārstu etiķī (ne etiķa esencē) vai citronu sulā vismaz 30 minūtes. Noslaukiet atlikušos netīrumus un noskalojiet zem tekoša ūdens (attēls G, 1-7)

Tvaika regulatora ievietošana atpakaļ
Ievietojiet tvaika regulatoru atpakaļ pārliecinieties, vai tvaika regulatora pamatne ir novietota pret atzīmi (attēls G, 8). Stingri virziet to atpakaļ, līdz tas pagriežas pret atzīmi „6”, (G attēls), kurā tas nofiksējas.

Piezīme: nelietojiet gludekli, ja tam nav uzlikts tvaika regulators.

Atkaļkošana / pretapkaļkošanas sistēma (H)

Lai attīrītu tvaika tvertni no nogulsnēm, atkaļkojiet to, kā parādīts sadaļas H 1-8 attēlā.

Brīdinājums: karstais ūdens un tvaiks izplūdis no gludekļa sildvirsmas, ja tvaika regulators būs pagriezts pulksteņrādītāja virzienā aiz atzīmes „6”.

Ļaujiet sildvirsmai atdzist un tad notīriet to kā aprakstīts iepriekš. Tad, piepildiet tvertni ar ūdeni, uzkaršējiet gludekli un nospiediet pastiprinātas tvaika padeves pogu 4 reizes, lai izskatotu gludekli pirms gludināšanas (attēls H, 9-13).

Nelietojiet rūpnieciskos atkaļkošanas līdzekļus, jo tie var sabojāt gludekli.

Palīdzība problēmu risināšanā

Problēma	Risinājums
No tvaika padeves atverēm pil ūdens.	Pagrieziet tvaika regulatoru pretēji pulksteņrādītāja virzienam, lai samazinātu tvaika spiedienu vai to izslēgtu. Ieturiet lielākas pauzes starp pastiprinātas tvaika padeves pogas nospiešanas reizēm. Iestatiet lielāku temperatūru.
Tvaika spiediens ir nepietiekams, vai tā nav vispār.	Pārbaudiet ūdens daudzumu tvertnē. Iztīriet pretapkaļkošanas vārstu.
Pa tvaika padeves atverēm izdalās kaļķa daļiņas.	Atkaļkojiet tvaika nodalījumu.

Instrukcijā var tikt veiktas izmaiņas bez iepriekšēja brīdinājuma.

Lūdzu, ierīces kalpošanas ilguma beigās neutilizējiet to kopā ar sadzīves atkritumiem. Ierīci iespējams utilizēt Braun servisa centrā, vai jūsu valstī atrodamajos atbilstošajos ierīču savākšanas punktos.



Lietuvių kalba

Prieš naudojant lygintuvą iki galo perskaitykite naudojimo instrukcijas. Instrukcijas išsaugokite visą prietaiso naudojimo laiką.

Svarbūs saugumo nurodymai

- Patikrinkite, ar maitinimo tinklo įtampa atitinka ant lygintuvo nurodytą įtampą.
- **Atsargiai:** Kadangi šis garų lygintuvas yra galingas, prašome patikrinti, ar jūsų maitinimo tinklo galia yra pakankama. Prašome susisiekti su savo elektros tiekėju ir patikrinti, ar maitinimo šaltinio varža nėra didesnė nei 0,32 omai.
- 8 metų ir vyresni vaikai, asmenys su ribotais fiziniais, jutimais ar protiniais gebėjimais arba neturintys patirties ir žinių gali naudotis prietaisu jei juos prižiūri ar jie buvo apmokyti saugiai naudotis prietaisu ir suprato su tuo susijusius pavojus. Vaikams draudžiama žaisti su prietaisu. Vaikai negali atlikti techninės priežiūros ir valymo, nebent jie yra vyresni nei 8 metų amžiaus ir yra prižiūrimi.
- Prietaiso naudojimo ir atvėsimu metu prietaisas ir jo maitinimo laidas turi būti nepasiekiami jaunesniems nei 8 metų amžiaus vaikams.
-  **Atsargiai: Karšti paviršiai!** Elektriniuose lygintuvuose derinamos aukštos temperatūros ir karšti garai, kurie gali nudeginti.
- Prieš įpilant į lygintuvą vandens visuomet ištraukite lygintuvo maitinimo laidą. Visuomet traukite suėmę už kištuko, ne už laido.
- Lyginimo metu neatidarykite vandens talpos dangtelio.
- Laidas niekuomet negali liestis su įkaitusiais daiktais ar lyginimo plokšte.

- Lygintuvą naudoti ir padėti reikia ant stabilaus paviršiaus.
- Pauzių tarp lyginimo metu lygintuvą visuomet padėkite stačią, ant jo atramos, prieš tai patikrinę, kad paviršius yra stabilus.
- Lygintuvo negalima palikti be priežiūros jei jo maitinimo laidas prijungtas prie maitinimo šaltinio.
- Niekuomet nelyginkite ir nedrėkinkite rūbų juos dėvėdami.
- Lygintuvo negalima naudoti jei jis buvo numestas, jei matosi pažeidimai ar yra nuotėkis. Reguliariai tikrinkite, ar nepažeisti laidai.
- Jei prietaisas (įskaitant maitinimo laidą) pažeistas, nebenaudokite jo, nuneškite į „Braun“ priežiūros centrą ir atiduokite suremontuoti. Netinkamai ar nekvalifikuotai atliktas remontas gali sukelti nelaimingus atsitikimus arba sužeisti naudotoją. „Braun“ elektros prietaisai atitinka galiojančius saugumo standartus.

Aprašymas (A)

- 1 Paruošimo purkštukai
- 2 Purškimo antgalis
- 3 Vandens bako anga
- 4 Tiksliojo pūtimo mygtukas
- 5 Purškimo mygtukas
- 6 Garų reguliatorius
- 7 Temperatūros parinkimo diskas
- 8 Temperatūros lemputė
- 9 „Automatinio išsijungimo“ lemputė
- 10 Pagrindas
- 11 Tekstilės apsauga

Prieš pradėdant naudoti (B)

Šiame lygintuve galima naudoti vandentiekio vandenį. Jei jūsų vanduo itin kietas, rekomenduojame maišyti 50% vandentiekio vandens ir 50% distiliuoto vandens. Vandens talpą užpildykite iki žymės „maks.“. Niekuomet nenaudokite vien distiliuoto vandens. Nenaudokite jokių priedų (pvz. krakmolo). Nenaudokite kondensato iš džiovyklės.

- Prieš įpilant vandens išjunkite garų reguliatorių („0“ = garai išjungti)
- Šiek tiek palenkite lygintuvą (kaip parodyta B), vandens pripilkite iki žymės „maks.“..
Pastatykite lygintuvą statmenai, prijunkite prie maitinimo šaltinio.
Pasirinkite temperatūrą pagal lyginimo nurodymus, pateiktus ant lygintuvo pagrindo arba ant drabužių etiketės.
Pasiekus reikiamą temperatūrą (po maždaug 1 1/2 minutės) įsijungs lemputė (8).

Lyginimas (C)

„Vario“ garai

Garų kiekį galite pasirinkti pasukant garų reguliatorių (6) nuo padėties „0“ iki „6“.
Temperatūros reguliatorius turi minimalų temperatūros lygį 2 (●●).
Rekomenduojame įprasto lyginimo metu naudoti vidutinį garų srautą. Tik lyginant liną, storą medvilnę ar panašius audinius rekomenduojame naudoti didelį garų srautą.
Pastaba: Lyginant nepasukite temperatūros reguliatoriaus už padėties „6“.

„Vario plus“ garai

Jei norite papildomų garų, daugiausiai 30 sek. nuspauskite garų reguliatorių (6).
Temperatūros reguliatorius turi minimalų temperatūros lygį 3 (●●●).

Tikslusis pūtimas

Prieš naudojimą tikslojo pūtimo mygtuką (4) paspauskite 3-4 kartus, kad jį įjungtumėte. Paspauskite tikslojo pūtimo mygtuką bent 5 sekundžių intervalais, kad išpūstumėte galingą garų pliūpsnį.
Lyginant sausai galima įjungti tikslųjį pūtimą. Tačiau temperatūros reguliatorius turi minimalų temperatūros lygį 3 (●●●).
Tikslojo pūstelėjimo funkciją galima naudoti ir vertikaloje padėtyje pakabintų drabužių garinimui.
Atsargiai: Iš paruošimo antgalių sklinda karšti garai.

Purškimo funkcija

Paspauskite purškimo mygtuką (5).

Sausas lyginimas

Garų reguliatorių (6) nustatykite padėtyje „0“ (= garai išjungti).

Automatinis išsijungimas

„Automatinio išsijungimo“ mechanizmas lyginimo metu skleidžia silpną tarškęjimą. Tai įprasta veikla, nereiškianti lygintuvo gedimo. Įsijungus automatinio išsijungimo funkcijai mirksės raudona „automatinio išsijungimo“ lemputė (9).

Taip nutinka kai lygintuvus paliekamas:
– horizontaliai ant lyginimo plokštės maždaug 30 sekundžių arba
– vertikalčiai ant pagrindo maždaug 8 minutes.

Norėdami vėl įjungti lygintuvą, jį tiesiog pajudinkite. „Automatinio išsijungimo“ lemputei nustojus mirksėti įsijungs maitinimas. Automatinis išsijungimas bus įjungtas maždaug 2 minutės po lygintuvo prijungimo prie maitinimo tinklo.

Tekstilės apsauga (D)

Prieš pirmą kartą uždedant tekstilės apsaugą (10) apie 2 minutes lyginkite be tekstilės apsaugos. „Braun“ tekstilės apsauga saugo švelnius audinius nuo karščio keliamos žalos ir leidžia lyginti net tamsiausius audinius be tarpinio sluoksnio.
Specialus sluoksnis nesuformuoja blizgių dėmių. Tačiau siekiant nepažeisti sluoksnio nelyginkite užtrauktukų, metalinių sagų/kniedžių ar blizgučių su uždėta tekstilės apsauga.
Norint patikrinti, kaip lyginamas audinys reaguos į karštį prieš lyginant rekomenduojame išlyginti nedidelį audinio plotą jį apvertus. Naudodami apsaugą galite lyginti švelnius audinius nustatę temperatūrą tarp (●●●) ir „maks.“, kad galėtumėte panaudoti visas garų funkcijas.
Uždėję Tekstilės apsaugą prieš lyginant palaukite maždaug 1 1/2 min. Lygintuvą visuomet laikykite be uždėtos tekstilės apsaugos.

Po lyginimo (E)

Atjunkite lygintuvą nuo maitinimo tinklo ir pasukite garų reguliatorių į padėtį „0“. Norėdami prailginti lygintuvo tarnavimo laiką, ištuštinkite vandens talpą. Atvėsusį lygintuvą laikykite sausoje vietoje, pastatę ant pagrindo.

Techninė priežiūra ir valymas (F)

Lyginimo pagrindo valymui naudokite plieno vatą. Niekuomet nenaudokite šveitimo kempinių, acto ar kitų cheminių medžiagų.

Nuo kalkių saugančio vožtuvo valymas (G)

Nuo kalkių saugantis vožtuvas yra garų reguliatoriaus apačioje, nuo jo reikia reguliariai šalinti kalkes (pvz., kai yra per mažai garų). Tam reikia ištuštinti vandens talpą.

Garų reguliatoriaus su nuo kalkių saugančiu vožtuvu išėmimas.

Pasukite garų reguliatorių pagal laikrodžio rodyklę link nustatymo „6“. Sukite tvirtai, nors ir jausite pasipriešinimą, kol garų reguliatorius pasikels. Pasiekę padėtį ●, ištraukite vertikalčiai.

Neimkite nuo kalkių saugančio vožtuvo už jo apačios. Nuo kalkių saugantį vožtuvą daugiausiai 30-iai minučių įdėkite į actą (ne acto esenciją) ar citrinų sultis. Kalkių likučius nubraukite ir praskalaukite tekančiu vandeniu (pav. G, 1-7).

Garų regulatoriaus įdėjimas

Įstatant garų reguliatorių patikrinkite, ar jo pagrindas rodo į padėtį ● (pav. G 8). Stipriai nuspauskite garų reguliatorių, kol jis grįš į nustatymą „6“ (pav. G), kuriame užsifiksuos.

Pastaba: lygintuvo negalima naudoti be garų regulatoriaus.

Kalkių šalinimo / apsaugos nuo kalkėjimo sistema (H)

Norint išvalyti garų kamerą nuo nuosėdų pašalinkite kalkes, kaip tai parodyta H dalyje, 1-8 pav.

Atsargiai: Garų reguliatorių pasukus pagal laikrodžio rodyklę už nustatymo „6“, iš lyginimo pagrindo sklis garai ir lašės vanduo.

Palaukite, kol lyginimo pagrindas atvės, tuomet nuvalykite jį kaip aprašyta aukščiau. Tuomet pripildykite talpą vandeniu, užkaitinkite lygintuvą ir paspauskite tiksliojo garų pūtimo mygtuką 4 kartus, kad praskalautumėte lygintuvą prieš lyginimą (pav. H, 9-13).

Nenaudokite komercinių nukalkinimo priemonių, kadangi jos gali pažeisti lygintuvą.

Gedimų šalinimas

Problema	Taisymas
Iš garų angų laša vanduo..	Pasukite garų reguliatorių prieš laikrodžio rodyklę, kad sumažintumėte garų srautą arba jį išjungtumėte. Tiksliojo pūtimo mygtuką spauskite ilgiau. Pasirinkite aukštesnę temperatūrą.
Garų yra mažiau arba visai nėra.	Patikrinkite vandens lygį. Išvalykite nuo kalkių saugantį vožtuvą.
Pro garų angas krenta kalcio dalelės.	Pašalinkite kalkes iš garų kameros.

Gali keistis be išankstinio įspėjimo.

Pasibaigus gaminio tarnavimo laikui neišmeskite jo kartu su buitinėmis atliekomis. Galite pristatyti jį į „Braun“ priežiūros centrą ar atitinkamus surinkimo punktus savo šalyje.



Eesti keeles

Enne triikraua kasutamist lugege kasutusjuhend hoolikalt läbi. Hoidke kasutusjuhend seadme kasutusea lõpuni alles.

Tähtsad ohutusjuhised

- Kontrollige, kas seadmele märgitud pinge vastab kohaliku vooluvõrgu pingele.
- Tähelepanu! Kuna aurutriikraud on suure võimsusega, kontrollige, kas võrgutoide on piisav. Veendumaks, et võrgutoite näivatikus ei ületa 0,32 oomi, pöörduge kohaliku energiaettevõtte poole.
- Seda seadet võivad kasutada üle 8-aastased lapsed ja isikud, kellel on vähenenud füüsilised või vaimsed võimed või vähesed kogemused ja oskused, kui neile on tagatud järelevalve või antud juhised seadme ohutuks kasutamiseks ja kes mõistavad seadme kasutamisest tulenevaid ohte. Lapsed ei tohi seadmega mängida. Lapsed ei tohi seadet puhastada ega hooldada, v.a juhul kui nad on üle 8-aastased ja on tagatud pädev järelevalve.
- Seadme kasutamise ja jahtumise ajal tuleb jälgida, et seadise ja selle toitekaabel on alla 8-aastastele lastele kättesaamatud
-  Tähelepanu! Kuumad pinnad! Elektritriikrauda on ühendatud kõrged temperatuurid ja kuum aur, mis võivad põhjustada põletustraumasid.
- Enne veega täitmist lahutage triikraud vooluvõrgust. Pistiku eemaldamisel vooluvõrgust hoidke kinni pistikust, mitte toitekaablist.
- Ärge avage veepaagi katet triikimise ajal.

- Toitekaabel ei tohi kokku puutuda kuumade esemete ega triikraua tallaga.
- Ärge kastke triikrauda vette või muusse vedelikku.
- Triikrauda tuleb kasutada ja hoida stabiilsel pinnal.
- Triikimispauside ajal pange triikraud alati kannale, püstitasendisse ja veenduge, et kand on stabiilsel pinnal.
- Ärge jätke vooluvõrku ühendatud triikrauda järelevalveta.
- Ärge triikige ega aurutage seljas olevaid rõivaid.
- Ärge kasutage triikrauda, mis on maha kukkunud, millel on nähtavaid kahjustusi või mis lekib. Veenduge regulaarselt, et toitekaabel ei ole kahjustunud.
- Kui märkate seadmel (kaasa arvatud toitekaabli) kahjustusi, lõpetage kohe seadme kasutamine ja viige see kontrollimiseks Brauni hoolduskeskusesse. Valesti või mittepädevalt tehtud parandus võib põhjustada õnnetusi või vigastusi seadme kasutajale Brauni elektriseadmed vastavad kehtivatele ohutusnõuetele.

Kirjeldus (A)

- 1 Eelaurupihustid
- 2 Pihustusava
- 3 Veepaagi täiteava
- 4 Eelaurunupp
- 5 Pihustusnupp
- 6 Aururegulaator
- 7 Temperatuuriregulaator
- 8 Temperatuuri märgutuli
- 9 Märgutuli «automaatne väljalülitus»
- 10 Triikraua kand
- 11 Tekstiilkaitse (Textile Protector)

Enne kasutamist (B)

Triikraud on mõeldud kraaniveega kasutamiseks. Kui teie vesi on väga kare, soovime kasutada segu 50% kraaniveest ja 50% destilleeritud veest. Täitke veepaak tähiseni «max». Ärge kasutage ainult destilleeritud vett. Ärge lisage muid aineid (nt tärklisi). Ärge kasutage trumlist võetud kondensvett.

- Enne veega täitmist lülitage aururegulaator väljalülitatud asendisse «0» = aur väljas).
- Hoidke triikrauda kergelt kaldus (nagu on näidatud joonisel B) ja täitke veepaak tähiseni «max».
- Pange triikraud püstiasendisse triikraua kannale ja ühendage toitekaabli pistik pistikupessa. Valige temperatuur vastavalt triikraua kannal või rõivaste etiketidel olevatele triikimisjuhiste. Temperatuuri märgutuli (8) kustub, kui triikraud on soojenenud soovitud temperatuurini (umbes 1 1/2 minuti möödudes).

Triikimine (C)

Auruga triikimine

Auru koguse valimiseks keerake aururegulaator (6) soovitud asendisse «0» kuni «6».

Temperatuuriregulaator peab olema seadud minimaalselt tasemele 2 (●●). Tavatriikimisel on soovitatav seada aururegulaator keskmisesse asendisse. Ainult linase, paksu puuvillase või sarnase kanga triikimiseks soovime kasutada maksimaalset auruvõimsust. Märkus: Ärge keerake triikimise ajal aururegulaatorit üle asendi «6».

Lisaaur

Lisaauru saamiseks vajutage 30 sekundi jooksul aururegulaatorile (6). Temperatuuriregulaator peab olema seadud minimaalselt tasemele 3 (●●●).

Eelaur

Lisaaurunupu (4) toimimiseks vajutage seda enne kasutamist 3–4 korda. Vajutage vähemalt 5-sekundiliste vahedega eelaurunupule, et saada eelaurupihustitest tugevat aurupihu. Lisaauru saab kasutada kuivtriikimise ajal. Kuid temperatuuriregulaator peab olema seadud minimaalselt tasemele 3 (●●●). Lisaauru saab kasutada ka vertikaalses asendis, rippuvate riiete auruga triikimiseks.

Tähelepanu! Eelaurupihustitest tuleb kuuma auru.

Pihustusfunktsioon

Vajutage pihustusnupule (5).

Kuivtriikimine

Seadke aururegulaator (6) asendisse «0» (= aur väljas).

Automaatne väljalülitus

Funktsioon «automaatne väljalülitus» teeb triikimise ajal kergelt raginat. See on normaalne ja ei viita triikraua talitlushäirele. Punane märgutuli «automaatne väljalülitus» (9) vilgub, kui automaatne väljalülitus on aktiveeritud. See juhtub, kui triikraud on jäetud:

- horisontaalasendisse umbes pooleks minutiks või
- vertikaalasendisse umbes 8 minutiks.

Seade lülitub uuesti sisse, kui seda kergelt liigutate. Pärast märgutule «automaatne väljalülitus» vilkumise lakkamist, lülitub seade uuesti sisse. Automaatne väljalülitus aktiveeritakse umbes 2 minutit pärast seda, kui triikraud on vooluvõrku ühendatud.

Tekstiilikaitsmed (Textile Protector) (D)

Enne tekstiilikaitsme (10) esimest kasutamist triikige umbes 2 minutit ilma sellela. Brauni tekstiilikaitsme (Textile Protector) kaitseb tundlikke materjale kuumakahjustuste eest, samas võib seda kasutada ka enamike tumedate riiete triikimiseks vaheriideta.

Spetsiaalne pinnakate takistab läikivate jälgede tekkimist. Kuid selleks, et riidekaitsme kasutamisel selle pinnakatet mitte vigastada, vältige siiski triikimist üle tõmblukkude, metallnööpide ja -neetide ning strassist ehiste.

Enne triikimise alustamist kontrollige triikimise toimet kangale; soovitatav on triikida esmalt väikest ala pahemalt poolt. Tekstiilikaitsme abil saate triikida tundlikke kangaid temperatuuril (●●●) kuni «max», samuti saate kasutada oma triikraua kõiki aurufunktsioone. Pärast tekstiilikaitsme paigaldamist ja enne triikimise alustamist oodake umbes 1,5 minutit. Triikraua hoiustamisel eemaldage alati tekstiilikaitsme.

Pärast triikimist (E)

Lahutage triikraud toiteallikast ja keerake aururegulaator asendisse «0». Triikraua kasutusea pikendamiseks tühjendage veepaak. Hoidke triikrauda kuivas kohas, alati kannale toetatuna.

Hooldus ja puhastamine (F)

Triikraua talle puhastamiseks kasutage terasvilla. Ärge kasutage küürimisnuustikut, äädikat ega muid kemikaale.

Katlakivi eemaldusventiili puhastamine (G)

Aururegulaatori all asuvat katlakivi eemaldusventiili tuleb regulaarselt katlakivist puhastada (nt alati, kui auru ei moodustu piisavalt). Selleks tuleb veepaak tühjendada.

Aururegulaatori eemaldamine koos katlakivi eemaldusventiiliga

Keerake aururegulaatorit päripäeva asendi «6» suunas. Jätkake keeramist üle takistuse, kuni aururegulaator üles tõuseb. Kui olete jõudnud asendini, tõmmake see vertikaalselt üles. Ärge puudutage katlakivi eemaldusventiili alumist otsa. Pange katlakivi eemaldusventiil vähemalt 30 minutiks lahjasse äädikalahusesse (mitte lahjendamata äädikasse) või sidrunimahla. Harjake ülejääänud jäägid ära ning loputage jooksva vee all (joonis G, 1–7).

Pange aururegulaator tagasi

Aururegulaatori tagasipanekul veenduge, et aururegulaatori põhi on endiselt asendis (joonis G 8). Suruge aururegulaatorit tugevalt allapoole, kuni see läheb asendisse «6» (joonis G) ning kinnitub oma kohale. Märkus: Triikrauda ei tohi kasutada aururegulaatorita.

Katlakivi eemaldamise süsteem (H)

Aurukambri puhastamiseks jääkidest eemaldage sellest katlakivi nagu on näidatud joonistel H, 1–8.

Tähelepanu! Aururegulaatori keeramisel päripäeva üle asendi «6», tuleb tallast kuuma vett ja auru.

Oodake, kuni tald jahtub, ning puhastage see eespool kirjeldatud viisil. Seejärel täitke veepaak uuesti veega, kuumutage triikraud ning vajutage 4 korda eelaaurunupule, et enne triikimist triikrauda loputada (joonis H, 9–13).

Ärge kasutage kaubandusvõrgus saadaolevaid katlakivi eemaldusvahendeid, sest need võivad triikrauda kahjustada.

Veaoetsingujuhis

Probleem	Lahendus
Auruavadest tilgub vett..	Keerake aururegulaatorit vastupäeva, et auru vähendada või aur välja lülitada. Tehke pikemaid pause lisaaurunupu vajutamisel. Valige kõrgem temperatuur.
Auru eraldub vähe või ei eraldu üldse.	Kontrollige vee taset. Puhastage katlakivi eemaldusventiil.
Auruavadest eraldub katlakivitükke..	Puhastage aurukamber katlakivist.

Andmed võivad muutuda ette teatamata.

Ärge kõrvaldage kasutuskoõlmatuks muutunud toodet koos olmejäätmetega. Viige kasutuskoõlmatuks muutunud seade Brauni hoolduskeskusesse või vastavasse jäätmekäitluspunkti oma riigis.



